



**Bobcat®**

NL

# Bedienings- en onderhoudshandboek T870 Compacte rupslader

serienummer B3BZ11001 en hoger

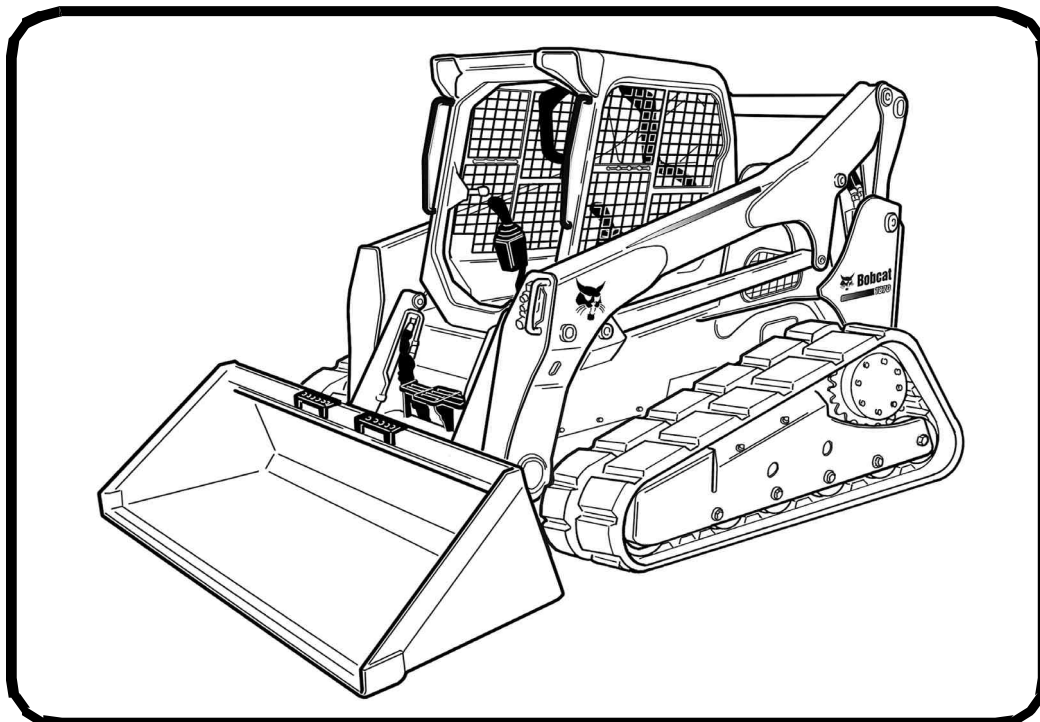

UITGERUST MET  
INTERLOCK CONTROL  
SYSTEM (BICS™)

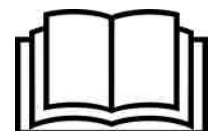

## VEILIGHEIDSWAARSCHUWINGEN VOOR DE BESTUURDER

### WAARSCHUWING

De bestuurder dient over instructies te beschikken alvorens de machine te gebruiken. Ongeschoolde bestuurders kunnen lichamelijk letsel of levensgevaar veroorzaken. W-2001-0502



**Waarschuwingssymbool:** Dit symbool met uitroepetekens betekent: "Waarschuwing, wees voorzichtig! Uw veiligheid uw veiligheid" Lees zorgvuldig de volgende bericht

JUUST

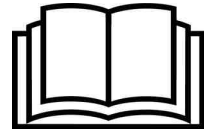

P-90216

⚠ Gebruik de lader nooit zonder de instructies. Lees en houd rekening met de aanwijzingen op de machine (stickers), de bedienings- en onderhoudshandleiding en het bestuurdershandboek.

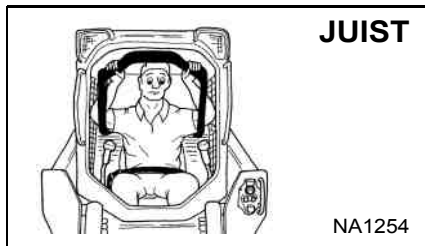

JUUST

NA1254

⚠ Gebruik altijd de stoelbeugel en maak de veiligheidsgordel goed vast.  
⚠ Houd de voeten altijd op de pedalen of de voetsteunen wanneer u de lader bestuurt.

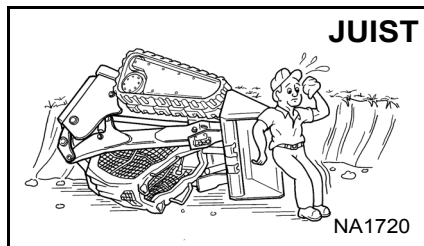

JUUST

NA1720

⚠ Gebruik de lader nooit met een bestuurscabine die niet ROPS- en FOPS-goedgekeurd is. Draag altijd de veiligheidsgordel.

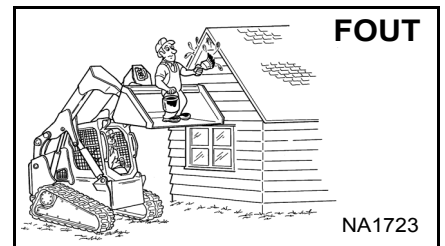

FOUT

NA1723

⚠ Gebruik de lader nooit als een personenlift of als hefstoel voor het opheffen van personen.

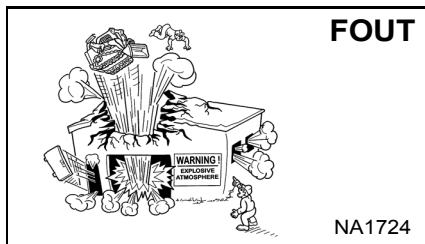

FOUT

NA1724

⚠ Gebruik de lader nooit in een omgeving met explosief stof of gas, of waar uitlaatgassen in contact kunnen komen met ontvlambaar materiaal.

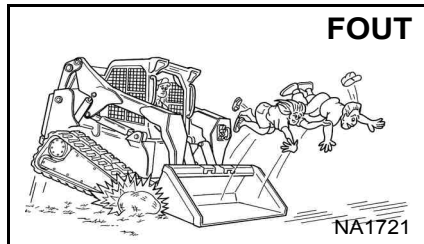

FOUT

NA1721

⚠ Neem nooit passagiers mee.  
⚠ Laat geen omstanders toe in de werkzone.

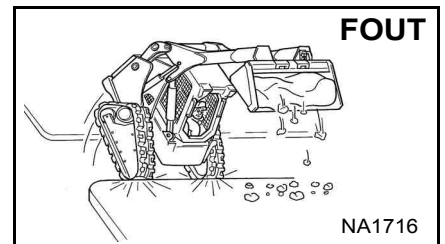

FOUT

NA1716

⚠ Rijd altijd met de laadbak of aanbouwdelen zo laag mogelijk.  
⚠ Rijd of draai niet met de hefarmen in opgeheven stand.  
⚠ Laad, los en draai op vlakke, horizontale grond.

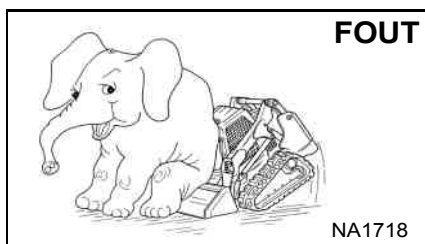

FOUT

NA1718

⚠ Overschrijd nooit de nominale werkcapaciteit.

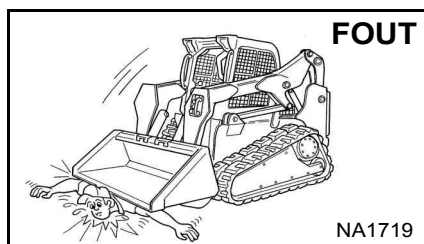

FOUT

NA1719

⚠ Laat de lader nooit achter met een draaiende motor of met de hefarmen omhoog. Om te parkeren activeert u de parkeerrem en plaatst u het aanbouwdeel plat op de grond.

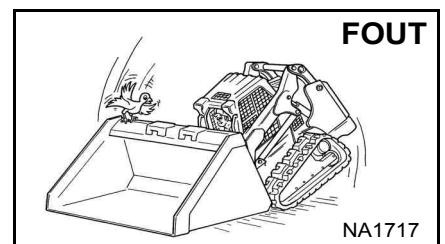

FOUT

NA1717

⚠ Breng nooit wijzigingen aan de uitrusting aan.

⚠ Gebruik uitsluitend aanbouwdelen die door Bobcat Company zijn goedgekeurd voor dit model lader.

### VEILIGHEIDSUITRUSTING

De Bobcat® lader moet uitgerust zijn met veiligheidselementen die geschikt zijn voor het uit te voeren werk. Raadpleeg uw Bobcat dealer voor de beschikbaarheid en veilig gebruik van de aanbouwdelen en toebehoren.

1. VEILIGHEIDSGORDEL: Controleer de bevestigingen van de veiligheidsgordel en controleer ook het weefsel en de gesp op beschadigingen.
2. STOELBEUGEL: Wanneer deze is opgeklapt, moeten de bedieningselementen van de lader vergrendeld zijn.
3. BESTUURDERS-CABINE (ROPS EN FOPS): Deze dient op de lader te zijn, waarbij alle bevestigingsmiddelen zijn vastgedraaid.
4. BESTUURDERSHANDBOEK: Dient in de cabine aanwezig te zijn.
5. VEILIGHEIDSSYMBOLEN (STICKERS): Vervang indien beschadigd.
6. VEILIGHEIDSTREDEN: Vervang indien beschadigd.
7. HANDGREPEN: Vervang indien beschadigd.
8. HEFARMSTEUN: Vervang indien beschadigd.
9. PARKEERREM.
10. BOBCAT-VERGREDELINGSSYSTEEM (BICS).



## INHOUD

VOORWOORD .....	2
VEILIGHEID EN TRAININGSHULPMIDDELEN .....	13
BEDIENINGSINSTRUCTIES .....	32
PREVENTIEF ONDERHOUD .....	119
SYSTEEMINSTELLINGEN EN ANALYSE .....	189
SPECIFICATIES .....	212
GARANTIE .....	219
ALFABETISCHE INDEX .....	222

### REFERENTIEGEGEVENS

Noteer hieronder de correcte gegevens van uw Bobcat-lader. Gebruik steeds deze nummers bij het verwijzen naar uw Bobcat-lader.

Serienummer van de lader \_\_\_\_\_

Serienummer van de motor \_\_\_\_\_

OPMERKINGEN:

---

---

---

---

UW BOBCAT-DEALER:

ADRES:

TELEFOON:



Bobcat Company  
P.O. Box 128  
Gwinner, ND 58040-0128  
VERENIGDE STATEN VAN AMERIKA

Doosan Bobcat EMEA s.r.o.  
U Kodetky 1978  
26312 Dobříš  
TSJECHIË



## VOORWOORD

Deze bedienings- en onderhoudshandleiding werd opgesteld om aan de eigenaar/gebruiker de nodige bedienings- en onderhoudsinstructies te verschaffen voor veilig gebruik van de Bobcat-lader. LEES DEZE BEDIENINGS- EN ONDERHOUDSHANDLEIDING EN ZORG ERVOOR DAT U ALLES GOED BEGREPEN HEBT VOORDAT U MET DE BOBCAT-LADER BEGINT TE WERKEN. Als u nog vragen hebt, kunt u altijd terecht bij uw Bobcat dealer. Deze handleiding kan ook opties en toebehoren vermelden die niet op uw lader geïnstalleerd zijn.

CONFORMITEITSVERKLARING .....	3
ONDERDELEN STANDAARD ONDERHOUD .....	5
Vloeistoffen, smeermiddelen en brandstoffen .....	6
PLAATS VAN DE SERIENUMMERS .....	7
Serienummer van de lader .....	7
Serienummer van de motor .....	7
AFLEVERINGSRAPPORT .....	7
LADERIDENTIFICATIE .....	8
KENMERKEN, TOEBEHOREN EN AANBOUWDELEN .....	9
Standaarduitrusting .....	9
Opties en toebehoren .....	9
Beschikbare laadbakken .....	10
Aanbouwdelen .....	10
High-flow-aanbouwdelen .....	10
Kit voor speciale toepassingen .....	11
Controle en onderhoud van set voor speciale toepassingen .....	11
Deur- en ruitenkit voor bosbouw .....	12
Controle en onderhoud van deur- en ruitenset voor bosbouw .....	12



CONFORMITEITSVERKLARING

**Inhoud EC-conformiteitsverklaring**

Deze informatie is in de bedieningshandleiding opgenomen krachtens artikel 1.7.4.2(c) in Bijlage I van de Machinerichtlijn 2006/42/EG.

De officiële EC-conformiteitsverklaring is in een apart document geleverd.

<p><b>Fabrikant</b></p>  <p><b>Bobcat</b></p> <p>Bobcat Company Internationaal hoofdkantoor 250 East Beaton Drive West Fargo, ND 58078-6000 VERENIGDE STATEN VAN AMERIKA</p>	<p><b>EU-richtlijn 2000/14/EG: Geluidsemis­sie buitenmaterieel</b></p> <p><b>Aangemelde instantie</b> Technical and Test Institute for Construction Praag, Tsjechië Nummer aangemelde instantie: 1020</p> <p><b>EG-certificaatnummer</b> 1020-090-022395</p>				
<p><b>Technische documentatie</b> Homologatiemanager Doosan Bobcat Engineering s.r.o. U Kodetky 1978 26312 Dobříš TSJECHIË</p>	<p><b>Conformiteitsbeoordelingsprocedure(s)</b> 2000/14/EG, Bijlage VIII, Volledige kwaliteitsborging</p> <p><b>Geluidsvermogenniveaus [Lw(A)]</b></p> <table border="0"> <tr> <td>Gemeten geluidsvermogen</td> <td><b>103 dBA</b></td> </tr> <tr> <td>Gegarandeerd geluidsniveau</td> <td><b>104 dBA</b></td> </tr> </table>	Gemeten geluidsvermogen	<b>103 dBA</b>	Gegarandeerd geluidsniveau	<b>104 dBA</b>
Gemeten geluidsvermogen	<b>103 dBA</b>				
Gegarandeerd geluidsniveau	<b>104 dBA</b>				
<p><b>Beschrijving van de uitrusting</b> Soort uitrusting: Rupslader Modelnaam: T870 Modelcode: B3BZ Serienummer: 11001</p> <p>Motorfabrikant: Bobcat Company Model motor: D34P DL03-LEL01 Motorvermogen: 74,6 kW @ 2400 tpm</p>	<p><b>De uitrusting voldoet aan onderstaande EG-richtlijn(en)</b> 2006/42/EC: Machinerichtlijn 2014/30/EU: Richtlijn elektromagnetische compatibiliteit</p>				
<p><b>Conformiteitsverklaring</b> Deze uitrusting voldoet aan de vereisten die worden vermeld in alle EG-richtlijnen die in deze verklaring zijn opgenomen.</p>					
<p><b>Van kracht sinds:</b></p> <p>20 april 2016</p>					

VERKLARING VAN OVEREENSTEMMING (VERVOLG)



Homologatiemanager  
Doosan Bobcat Engineering s.r.o.  
U Kodetky 1978  
26312 Dobříš  
Tsjechië

**Verklaring van conformiteit met artikel 14 van Verordening (EU) 517/2014  
van het Europese parlement en de Raad**

Wij, Doosan Bobcat EMEA s.r.o. met BTW-nummer CZ26489201, optredend in de hoedanigheid van vertegenwoordiger in de EU voor de import van goederen van Doosan Infracore Co., Ltd met adres Doosan Tower, 275, Jangchungdan-ro, Jung-gu, Seoul, 100-730, Korea, verklaren onder onze eigen verantwoordelijkheid dat bij het op de markt brengen van voorgeladen uitrusting, die we importeren naar of produceren in de Unie, de fluorkoolwaterstoffen in die uitrusting verantwoord zijn in het quotasysteem waarnaar wordt verwezen in hoofdstuk IV van Verordening (EU) 517/2014 als:

A. we hebben autorisatie(s) volgens artikel 18(2) van Verordening (EU) 517/2014 en zijn geregistreerd in het register waarnaar wordt verwezen in artikel 17 van die Verordening, ten tijde van uitgave voor vrije circulatie om de quota van een producent of importeur van fluorkoolwaterstoffen te gebruiken volgens artikel 15 van Verordening (EU) 517/2014 voor de hoeveelheid van fluorkoolwaterstoffen in de uitrusting.

B. *[alleen voor importeurs van uitrusting]* de fluorkoolwaterstoffen in de uitrusting zijn op de markt gebracht in de Unie, vervolgens geëxporteerd en geladen in de uitrusting buiten de EU, en de onderneming die de fluorkoolwaterstoffen op de markt heeft gebracht, heeft verklaard dat de hoeveelheid fluorkoolwaterstoffen gemeld is of zal worden als op de markt gebracht in de Unie; voorts dat deze hoeveelheid fluorkoolwaterstoffen niet gemeld is en zal worden als directe toevoer voor export in de betekenis van artikel 15(2)(c) van Verordening (EU) nr. 517/2014 krachtens artikel 19 van Verordening (EU) 517/2014 en onderdeel 5C van de bijlage bij Uitvoeringsverordening (EU) nr. 1191/2014 van de Commissie (2).

C. *[alleen voor uitrusting die in de Unie is geproduceerd]* de fluorkoolwaterstoffen in de uitrusting zijn op de markt gebracht door een producent of importeur van fluorkoolwaterstof volgens artikel 15 van Verordening (EU) 517/2014.

Dobroslav Rak

30 januari 2017

Doosan Bobcat EMEA s.r.o. | Identificatienr. 264 89 201 | Commercieel register Praag Sectie C, Entry 85459



**BOBCAT COMPANY IS ISO 9001 GECERTIFICEERD**









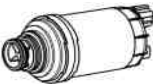

**ISO 9001** is een internationale standaard die de bepalingen definieert voor een kwaliteitsmanagementsysteem dat waakt over de gebruikte methodes en procedures bij het ontwerpen, ontwikkelen, vervaardigen en verspreiden van Bobcat-producten.

Het British Standards Institute (**BSI**) is het gecertificeerde registratiebureau dat Bobcat Company heeft geselecteerd om te beoordelen of de productiefaciliteiten van Bobcat in Gwinner, North Dakota (VS), Pontchâteau (Frankrijk), en de bedrijfskantoren van Bobcat (Gwinner, Bismarck en West Fargo) in North Dakota in overeenstemming zijn met de ISO 9001-norm. **TÜV Rheinland** is het gecertificeerde registratiebureau dat Bobcat Company heeft geselecteerd om te beoordelen of de productiefaciliteiten van Bobcat in Dobruška (Tsjechië) in overeenstemming zijn met de ISO 9001-norm. Enkel gecertificeerde taxateurs, zoals BSI en TÜV Rheinland, kunnen registraties verlenen.

ISO 9001 betekent dat wij als bedrijf zeggen wat we doen en doen wat we zeggen. Met andere woorden, we hebben procedures en beleidsnormen opgesteld en kunnen bewijzen dat we deze ook respecteren en opvolgen.

**ONDERDELEN STANDAARD ONDERHOUD**

	MOTOROLIEFILTER 7012303		ACCU 7269857
	BRANDSTOFFILTER 7023589		HYDRAULISCH FILTER 7248874
	LUCHTFILTER, buiten- 7286652		FILTER IN DE HYDRAULISCHE DRUKLEIDING 6686926
	LUCHTFILTER, binnen- 7010031		VULZEEF VOOR HYDRAULISCHE VULLING / ONTLUCHTINGSDOP 6727475

**OPMERKING: Controleer altijd onderdeelnummers met uw Bobcat-dealer.**



## STANDAARDONDERHOUD (VERVOLG)

### Vloeistoffen, smeermiddelen en brandstoffen

De vloeistoffen, smeermiddelen en brandstof die hieronder worden beschreven zijn degene die gebruikt worden in de fabriek. Voor deze vloeistoffen, smeermiddelen en brandstoffen zijn de bedrijfsomstandigheden van Europese gebieden met een gematigd klimaat van toepassing. Raadpleeg uw Bobcat dealer voor de vereisten voor gebieden met een ander klimaat.

Lees de informatie over preventief onderhoud die vereist is voor het toevoegen of vervangen van vloeistoffen en smeermiddelen en zorg dat u deze informatie begrijpt. (Zie PREVENTIEF ONDERHOUD op pagina 119.)

MOTORSYSTEMEN				
Machine-onderdelen	Vloeistoffen en smeermiddelen	T°-bereik	Verpakking**	Onderdeelnummer
Motor	- Bobcat Engine Power SAE 10W30 CJ4/ACEA E9	-25°C +30°C	A, B, C, D	6987818*
	- Bobcat Engine Power SAE 15W40 CJ4/ACEA E9	-20°C +40°C	A, B, C, D	6987819
Koelsysteem	- Bobcat PG Coolant Concentrated	-36°C	B, C, D	6987813*
	- Bobcat PG Coolant 4 Seasons	-36°C	A, B, C, D	6987793
DEF / AdBlue®	- DEF / AdBlue®: Air1 die voldoet aan ISO 22241-1 of AUS32 die voldoet aan DIN70070 (Zie DIESELUITLAATVLOEISTOF (DEF) / ADBLUE® SYSTEEM op pagina 147.)	-	-	*
Brandstoftank	- Diesel van hoge kwaliteit die voldoet aan de richtlijn EN590 (Zie BRANDSTOFSYSTEEM op pagina 143.)	-	-	*

HYDRAULISCHE/HYDROSTATISCHE SYSTEMEN				
Machine-onderdelen	Vloeistoffen en smeermiddelen	T°-bereik	Verpakking**	Onderdeelnummer
Reservoir voor hydraulische vloeistof	- Bobcat Superior SH Hydraulic/Hydrostatic	-35°C +50°C	A, B, C, D	6987791*
	- Bobcat Biodegradable Hydraulic/Hydrostatic	-35°C +50°C	A, B, C, D	6987792

MECHANISCHE SYSTEMEN				
Machine-onderdelen	Vloeistoffen en smeermiddelen	Druppelpunt	Verpakking**	Onderdeelnummer
Alle mechanische systemen	- Bobcat Multipurpose Grease	Vanaf 260°C	E	6987888*
	- Bobcat Supreme HD Grease	Vanaf 280°C	E	6987889
	- Bobcat Extreme HP Grease	Vanaf 260°C	E	6987890

(\*) Door de fabriek gevulde vloeistoffen en smeermiddelen

(\*\*) Verpakking beschikbaar:

A = 5 ltr bus

B = 25 ltr container

C = 209 ltr vat

D = 1000 ltr tank

E = 400 g buisje

## PLAATS VAN DE SERIENUMMERS

Geef altijd het serienummer van de lader op bij elk verzoek om onderhoudsinformatie of als u onderdelen bestelt. Oudere of nieuwere modellen (identificatie mogelijk aan de hand van serienummer) kunnen soms verschillende onderdelen gebruiken. Ook kunnen er andere procedures van kracht zijn voor een bepaalde onderhoudsoperatie.

### Serienummer van de lader

**Figuur 1**

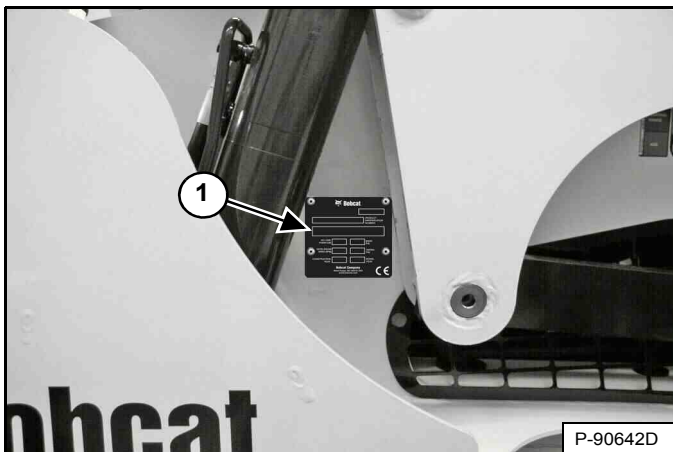

Het plaatje met het serienummer van de lader (Item 1) [Figuur 1] bevindt zich op de buitenzijde van het frame van de lader.

### Serienummer van de motor

**Figuur 2**

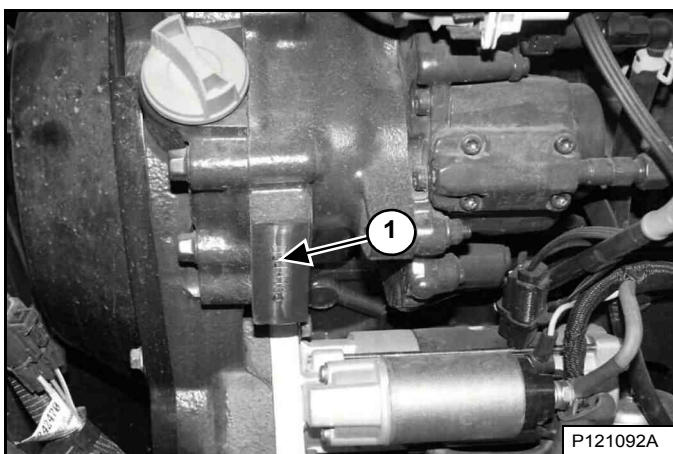

Het serienummer van de motor (Item 1) [Figuur 2] staat op de zijkant van de motor, onder de olievuldop.

## AFLEVERINGSRAPPORT

**Figuur 3**

Het afleveringsrapport [Figuur 3] bevat een lijst met items die door de dealer aan de eigenaar of bestuurder verklaard of getoond moet worden wanneer de Bobcat-lader wordt geleverd.

Het afleveringsrapport moet door de eigenaar of operator en de dealer worden doorgenomen en ondertekend.

LADERIDENTIFICATIE

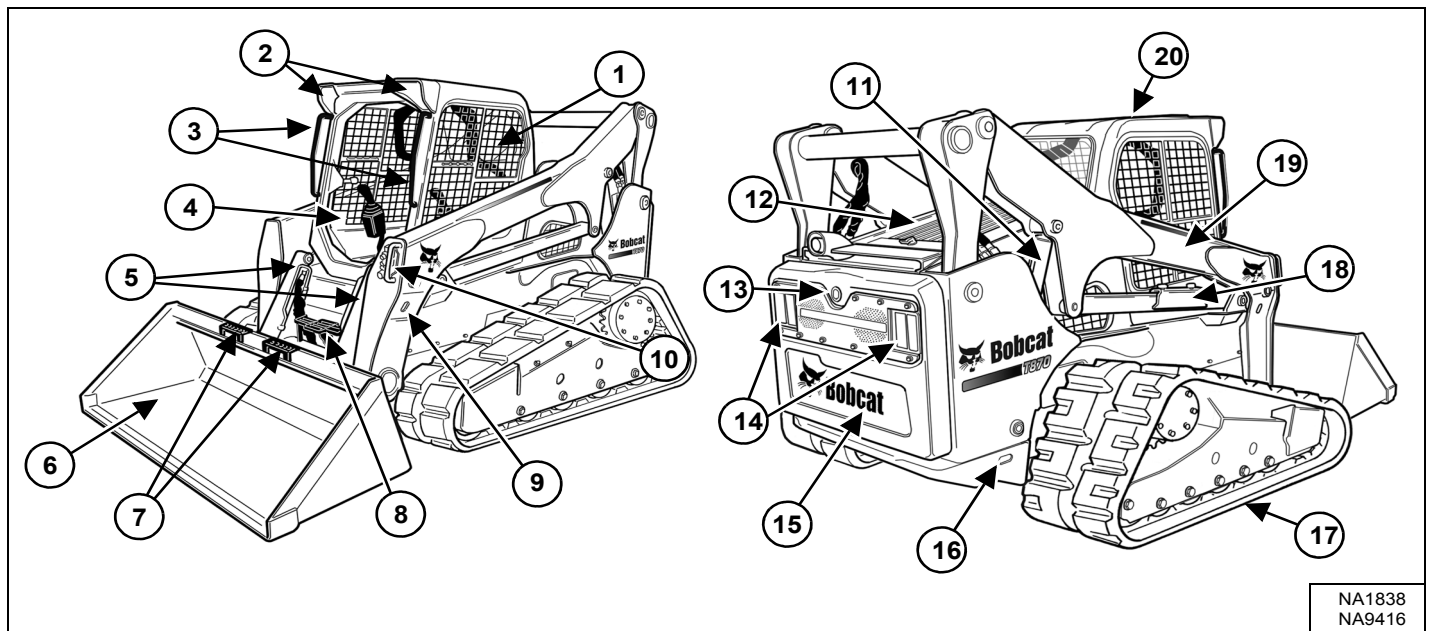

ONDER-DEEL	BESCHRIJVING	ONDER-DEEL	BESCHRIJVING
1	Bedienings- en onderhoudshandleiding en het bestuurdershandboek	11	Hefcilinder (beide zijden)
2	Voorlichten	12	Achterrooster
3	Handgrepen	13	Achteruitrijalarm [C]
4	Bestuurdersstoel met veiligheidsgordel en stoelbeugel	14	Werklampen achter en achterlichten
5	Kiepcilinders	15	Achterdeur
6	Laadbak [A]	16	Vastbindpunten achter (beide zijden) vastbindpunten voor zitten achter de bak
7	Laadbaktreden	17	Rupsband
8	Stap	18	Hefarmsteun
9	Alternatieve vastbindpunten voor (beide zijden)	19	Hefarm
10	Voorste snelkoppelingen	20	Bestuurderscabine (ROPS en FOPS-comform) [B]

[A] Laadbak - Er zijn verschillende laadbakken en andere aanbouwdelen beschikbaar voor de Bobcat-lader.

[B] ROPS – Roll-Over Protective Structure (tegen omkantelen) volgens ISO 3471 en FOPS – Falling-Object Protective Structure (tegen vallende voorwerpen) volgens ISO 3449, Niveau I. Niveau II is beschikbaar.

[C] Optioneel of niet-bijgeleverd (geen standaarduitrusting)





## KENMERKEN, TOEBEHOREN EN AANBOUWDELEN

### Standaarduitrusting

Deze Bobcat lader model T870 is uitgerust met de volgende standaard items:

- Afdekplaten
- Automatisch stationair
- Bediening: Selecteerbare joystickbediening (SJC) (Selecteerbaar 'ISO' of 'H'-bedieningspatroon)
- Bob-Tach®
- Bobcat turbo Stage IV dieselmotor van 75 kW
- Bobcat-vergrendelingsstelsel (BICS™)
- Cabine (omvat: voor- en achterrauiten en polycarbonaat bovenruit) ROPS en FOPS (Niveau 1)-comform
- Cabine met extra harnas
- CE-certificaat
- Claxon vooraan
- Driepuntsveiligheidsgordel
- Geluidsreductie (vermindert het geluidsniveau op oorhoogte van de bestuurder)
- Hefarmsteun
- Hulphydrauliek: Variabele flow
- Hydraulische baknivellering (met aan/uit-selectie)
- Hydraulische demper
- Inlaatluchtverwarmer (automatisch geactiveerd)
- Instrumentenpaneel: urenteller, motortoerental, systeemspanning, motortemperatuur en brandstofmeter, waarschuwinglampjes
- Lichten: Voor en achter
- Luxe interieur met extra opslagruimten
- Onderwagen met Roller Suspension™ met vier rollen
- Parkeerrem
- Rupsbanden, rubber - 450 mm (17,7 inch)
- Stoelbeugel
- Tweetrapsrijversnelling
- Uitschakeling motor / hydraulisch systeem
- Veiligheidsvergrendelingen (achterklep en achterrooster)
- Verstelbare geveerde stoel
- Vonkvanger

### Opties en toebehoren

Hieronder vindt u een lijst van uitrustingen, verkrijgbaar bij uw Bobcat-dealer, alsook van fabrieksopties en in de fabriek gemonteerde toebehoren. Raadpleeg uw Bobcat-dealer voor andere opties en toebehoren.

- Achterbumperkit
- Achterhulphydrauliek
- Achterrauitenwisser
- Achteruitrijalarm
- Afdekplaten laadbak
- Afdichtingskit motorcompartiment
- Airconditioning
- Automatische rijregeling
- Besturingseenheid aanbouwdeel (ACD) (7-Pins, 14-Pins)
- Brandblusser
- Cabinedeur met nooduitgang

### Opties en toebehoren (vervolg)

- Cabineverwarming
- Deluxe instrumentenpaneel met sleutelvrije start
- Deur- en ruitenkit voor bosbouw
- Deurruitenwisser voor bosbouw
- Extra hydraulische koppelingsbescherming
- FOPS Kit (Niveau II)
- FOPS ruitenkit
- Hijskit (vierpunts, eenpunts)
- Hoge-Flow hulphydrauliek
- Kipcilinderbeschermingskit
- Kit dubbel brandstoffilter
- Kit voor speciale toepassingen
- Knipperlicht
- Omkeerbare ventilator
- Onderdrukkingsschakelaarkit ontzweving
- Onderhoudsplatform
- Power Bob-Tach®
- Radio
- Ramen:
  - Extern uitneembare achterrauit
  - Polycarbonaat achterrauit
  - Polycarbonaat zijruiten
- Reseal Plug Kit cabine
- Slanggeleider
- Sleutellose start
- Tegengewichtkit
- Veiligheidsgordel – 7,6 cm (3 inch) breed
- Vergrendelbare brandstofdop
- Vergrendeldop dieseluitlaatvloeistof (DEF) / AdBlue®
- Verlengde pedalen
- Verlichting aan de zijkant
- Verlichting-uitbreidingsset voor brede aanbouwdelen
- Verstelbare Air Ride geveerde stoel
- Vierwegknipperlichten (voegt ook richteraanwijzersfunctie toe)
- Voor- en achterlichtbeschermingen
- Wegkit
- Zwaailicht

**Specificaties kunnen worden gewijzigd zonder voorafgaand bericht en standaard onderdelen kunnen variëren.**

## KENMERKEN, TOEBEHOREN EN AANBOUWDELEN (VERVOLG)

Deze en andere aanbouwdelen zijn goedgekeurd voor het gebruik op dit ladermodel. Gebruik enkel goedgekeurde aanbouwdelen. Aanbouwdelen die niet door Bobcat werden vervaardigd, werden niet goedgekeurd.

De veelzijdige Bobcat-lader kan snel worden omgebouwd tot een multifunctionele machine met talrijke aanbouwdelen... van laadbak en grijper tot palletvork en dieplepel, en nog veel meer.

Vraag meer informatie over goedgekeurde aanbouwdelen en bedienings- en onderhoudshandleidingen van aanbouwdelen aan uw Bobcat-dealer.

Vergroot de veelzijdigheid van uw Bobcat-lader met diverse types en afmetingen van laadbakken.

### Beschikbare laadbakken

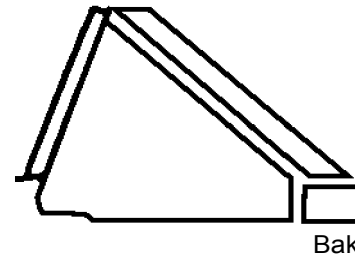

Bak

Er zijn laadbakken van vele types, breedten en inhouds beschikbaar voor talrijke toepassingen. Onder meer voor de bouw en industrie, laag profiel, bemesting en sneeuwruiming. Vraag uw Bobcat-dealer naar de juiste laadbak voor uw Bobcat-lader en toepassingen.

### Aanbouwdelen

- Bakken
- Betonmenger
- Betonmixer
- Bladen - dozer, sneeuw
- Boomstronkfrees
- Boomverplanter
- Breekhamer, hydraulisch
- Cementpomp
- Dieplepel
- Dumphopper
- Egalisator
- Grader
- Grijpers - industrie, wortels
- Grondboor
- Grondhark
- Keerbezem
- Klepelmaaier
- Packer wiel
- Palletvork
- Powerhark
- Rotsbak
- Sleuvenfrees
- Sleuvenverdichter
- Sneeuwfrees
- Sneeuwschuiver
- Stabilisator, achteraan
- Struikfrees
- Trilwals
- Tuinfrees
- Universeel frame
- Valhamer
- Waterset
- X-Change™ frame
- Zandreiniger
- Zodenlegger
- Zout- en zandstrooibak

### High-flow-aanbouwdelen

De volgende aanbouwdelen zijn goedgekeurd voor gebruik op High Flow-machines. Vraag uw Bobcat-dealer naar een bijgewerkte lijst met goedgekeurde aanbouwdelen.

- Asfaltfrees
- Boomfrees
- Boomstronkfrees
- Brushcat™ roterende maaier
- Cementpomp
- Grondboor
- Houtversnipperaar
- Klepelmaaier
- Powerhark
- Roterende frees
- Sleuvenfrees
- Sneeuwfrees
- Tuinfrees

## KENMERKEN, TOEBEHOREN EN AANBOUWDELEN (VERVOLG)

### Kit voor speciale toepassingen



#### VOORKOM LETSEL OF LEVENSGEVAAR

Bij sommige toepassingen van aanbouwdelen kunnen afvalstukken of andere voorwerpen via openingen vooraan, bovenaan of opzij van de cabine binnenkomen. Installeer de set voor speciale toepassingen om de bestuurder bij deze toepassingen beter te kunnen beschermen.

W-2737-0508

### Controle en onderhoud van set voor speciale toepassingen

- Controleer op barsten of beschadiging. Vervang indien nodig.
- Spoel vooraf met water om korrelige materialen te verwijderen.
- Was met een zacht reinigingsmiddel en warm water.
- Gebruik een spons of zachte doek. Spoel grondig af met water en droog met een schone zachte doek of rubberen trekker.
- Gebruik geen schurende of sterk alkalische reinigingsmiddelen.
- Reinig niet met metalen bladen of krabbers.

Figuur 4

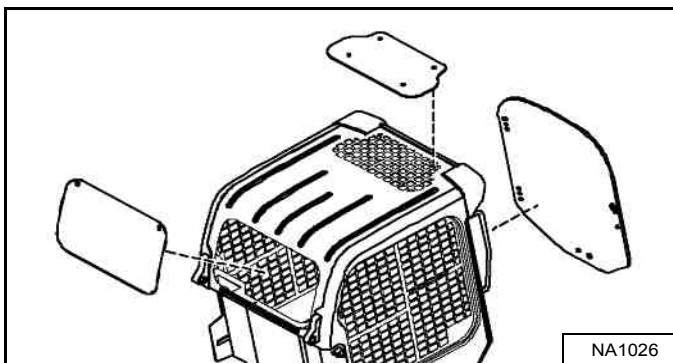

Beschikbaar voor speciale toepassingen tegen het binnendringen van materiaal in cabineopeningen. De set omvat een voordeur en achterraait van 12,7 mm (0,5 inch) polycarbonaat [Figuur 4].

Polycarbonaat bovenruit (standaardartikel) moet geïnstalleerd zijn voor speciale toepassingen tegen het binnendringen van materiaal in cabineopeningen.

Neem voor de beschikbaarheid contact op met uw Bobcat-dealer.

## KENMERKEN, TOEBEHOREN EN AANBOUWDELEN (VERVOLG)

### Deur- en ruitenkit voor bosbouw

Figuur 5

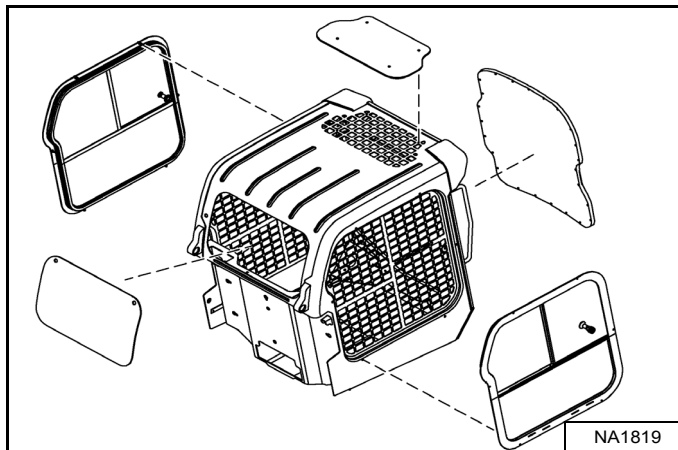

Verkrijgbaar voor speciale toepassingen om te voorkomen dat rondvliegend vuil en objecten in de cabine komen. De kit omvat 19,1 mm (0.75 in) dikke, gelaagde polycarbonaat voordeur en polycarbonaat zij- en achterruiten [Figuur 5].

Polycarbonaat bovenruit (standaardartikel) moet worden gemonteerd als onderdeel van de bosbouwdeur en -ruit tegen het binnendringen van materiaal in cabine-openingen.

### Controle en onderhoud van deur- en ruitenset voor bosbouw

- Controleer op barsten of beschadiging. Vervang indien nodig.
- Bestel onderdeelnummer 7171104 als het deurframe beschadigd is en vervangen moet worden.
- Bestel onderdeelnummer 7193293 als de polycarbonaat deur beschadigd is en vervangen moet worden.
- Spoel vooraf met water om korrelige materialen te verwijderen.
- Was met een zacht reinigingsmiddel en warm water.
- Gebruik een spons of zachte doek. Spoel grondig af met water en droog met een schone zachte doek of rubberen trekker.
- Gebruik geen schurende of sterk alkalische reinigingsmiddelen.
- Reinig niet met metalen bladen of krabbers.

### Deurnooduitgang voor bosbouw

Figuur 6

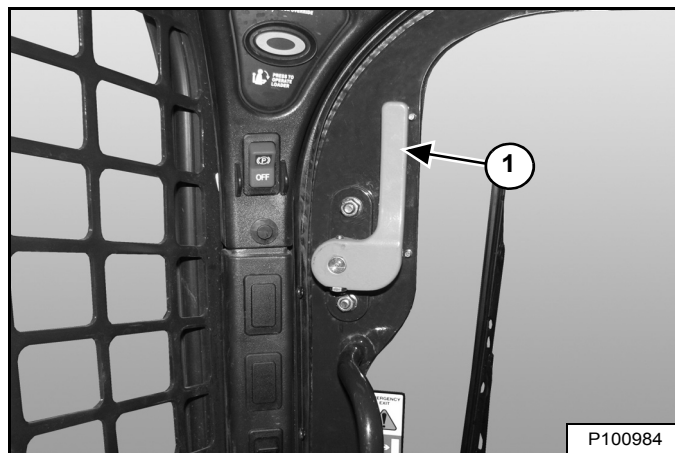

- Controleer beide hendels voor de nooduitgang (Item 1) [Figuur 6], koppelstukken en metalen onderdelen op losse of beschadigde onderdelen.
- Herstel of vervang indien nodig.



## VEILIGHEID EN TRAININGSHULPMIDDELEN

VEILIGHEIDSVOORSCHRIFTEN .....	14
Vóór gebruik .....	14
De bestuurder is verantwoordelijk voor de veilige bediening .....	15
Veilig werken vereist een gekwalificeerd bestuurder .....	15
Vermijd siliciumdioxide .....	16
BRANDPREVENTIE .....	16
Onderhoud .....	16
Bediening .....	16
Elektrisch .....	16
Hydraulisch systeem .....	17
Tanken .....	17
Starten .....	17
Vonkvrij uitlaatsysteem .....	17
Lassen en slijpen .....	17
Brandblussers .....	17
PUBLICATIES EN HULPMIDDELEN TRAINING .....	18
WAARSCHUWINGSTEKENS (STICKERS) .....	19
Veiligheidstekens met alleen afbeeldingen .....	21



## VEILIGHEIDSVOORSCHRIFTEN

### Vóór gebruik

Volg aandachtig de instructies op van de bedienings- en onderhoudshandleiding.

De Bobcat-lader is uitermate wendbaar en compact. Hij is krachtig en inzetbaar in zeer uiteenlopende omstandigheden. Dit confronteert de bestuurder met risico's die voorkomen buiten de normale wegen en op ruw terrein, waarop de Bobcat-lader doorgaans wordt gebruikt.

De Bobcat-lader heeft een motor met inwendige verbranding wat resulteert in hitte en uitlaatgassen. Omdat alle uitlaatgassen dodelijk kunnen zijn of ziekten kunnen veroorzaken, mag de machine uitsluitend in geventileerde ruimten worden gebruikt.

De Bobcat-dealer zal u uitleg geven over de mogelijkheden en de beperkingen van de lader en het aanbouwdeel voor elke toepassing. Hij zal u tonen hoe u de machine veilig kan gebruiken in overeenstemming met de Bobcat-instructies die ook verkrijgbaar zijn voor de bestuurders. De dealer kan ook onveilige aanpassingen of niet-goedgekeurde aanbouwdelen herkennen. De aanbouwdelen en laadbakken zijn ontworpen voor een specifiek nominaal werkvermogen (sommige hebben beperkte hefhoogtes). Zij zijn ontworpen voor een veilige bevestiging aan de Bobcat-lader. De bestuurder dient de dealer of de Bobcat-handleidingen te raadplegen om na te gaan welke ladingen van materialen met een bepaalde dichtheid veilig zijn voor de door hem gebruikte combinatie van machine - aanbouwdeel.

De volgende publicaties en opleidingsmateriaal verstrekken informatie over het veilige gebruik en onderhoud van de Bobcat-machine en aanbouwdelen:

- Het afleveringsrapport wordt gebruikt om te controleren of er volledige instructies aan de nieuwe eigenaar werden gegeven en of de Bobcat-lader en het aanbouwdeel veilig en bedrijfsklaar zijn.
- De bedienings- en onderhoudshandleiding die met de lader of het aanbouwdeel geleverd wordt, geeft informatie over het gebruik, het routineonderhoud en de onderhoudsprocedures. Het betreft een onderdeel van de machine die opgeborgen wordt in een houder in de machine. Reservehandleidingen kunnen bij uw Bobcat-dealer worden besteld.
- Waarschuwingstekens (stickers) geven instructies over de veilige bediening en het onderhoud van de Bobcat-machine of het aanbouwdeel. De stickers en hun locatie staan vermeld in de bedienings- en onderhoudshandleiding. Reservestickers zijn verkrijgbaar bij uw Bobcat-dealer.
- Het bestuurdershandboek hangt in de ladercabine. Zijn bondige instructies zijn erg handig voor de bestuurder. Vraag uw Bobcat-dealer naar meer informatie en andere beschikbare taalversies.

De dealer en eigenaar/bestuurder kijken bij de levering van de machine na voor welk gebruik het aanbevolen is. Als de eigenaar/bestuurder de machine voor andere doeleinden wil gebruiken, dient hij / zij hieromtrent de dealer te raadplegen.



## VEILIGHEIDSVOORSCHRIFTEN (VERVOLG)

De bestuurder is verantwoordelijk voor de veilige bediening



### Veiligheidsdriehoek

Dit symbool met uitroepingstekens betekent: "Waarschuwing, wees voorzichtig! Het gaat om uw veiligheid!" Lees de volgende boodschap aandachtig.



De bestuurder dient over instructies te beschikken alvorens de machine te gebruiken. Ongeschoolde bestuurders kunnen lichamelijk letsel of levensgevaar veroorzaken.

W-2001-0502

## BELANGRIJK

Dit bericht wijst op procedures die opgevolgd moeten worden om schade aan de machine te voorkomen.

I-2019-0284

## GEVAAR

Het signaalwoord GEVAAR op de machine en in de handleidingen wijst op een potentieel gevaarlijke situatie die, als deze niet wordt vermeden, tot lichamelijk letsel of levensgevaar leidt.

D-1002-1107



Het signaalwoord WAARSCHUWING op de machine en in de handleidingen wijst op een potentieel gevaarlijke situatie die, als ze niet wordt vermeden, tot lichamelijk letsel of levensgevaar kan leiden.

W-2044-1107

De Bobcat-lader en aanbouwdelen dienen zich in een goede staat te bevinden.

Controleer alle items op de sticker Bobcat Onderhoudschema in de kolom 8-10 uur of zoals afgebeeld in dit bedienings- en onderhoudshandboek.

## Veilig werken vereist een gekwalificeerd bestuurder

Om gekwalificeerd te zijn mag de bestuurder geen drugs of alcohol gebruiken. Deze kunnen zijn waakzaamheid of coördinatievermogen tijdens het werk beïnvloeden. Een bestuurder die voorgeschreven geneesmiddelen gebruikt, dient medisch advies in te winnen over de mogelijkheid tot het veilig besturen van de machine.

*Een gekwalificeerd bestuurder moet:*

*De geschreven instructies, regels en reglementen begrijpen*

- De geschreven instructies van de Bobcat Company omvatten het afleveringsrapport, de bedienings- en onderhoudshandleiding, het bestuurdershandboek en de waarschuwingstekens (stickers).
- Controleer de regels en reglementen van het gebied waarin u werkt. Deze regels kunnen bepaalde veiligheidsvereisten bevatten van de werkgever. Voor het rijden op openbare wegen moet de machine zijn uitgerust conform de lokale voorschriften voor het gebruik op de openbare weg in uw land. Voorschriften kunnen een risico aangeven zoals een elektriciteitsleiding.

*Een praktische opleiding volgen*

- De bestuurdersopleiding moet bestaan uit een demonstratie en mondelinge uitleg. Deze opleiding wordt gegeven door uw Bobcat-dealer alvorens het product wordt geleverd.
- De nieuwe bestuurder moet beginnen in een gebied zonder omstanders en alle bedieningselementen leren gebruiken tot hij of zij de machine en aanbouwdelen in alle werkomstandigheden kan bedienen. De veiligheidsgordel moet altijd worden vastgemaakt alvorens de machine te bedienen.

*De werkomstandigheden kennen*

- De bestuurder moet het gewicht van de behandelde materialen kennen. Overschrijd nooit de nominale werkcapaciteit (ROC) van de machine. Materiaal met een hoge densiteit zal zwaarder zijn dan hetzelfde volume materiaal met een lagere densiteit. Verminder de omvang van de lading wanneer er gewerkt wordt met materiaal van hoge densiteit.
- De bestuurder moet op de hoogte zijn van verboden toepassingen of werkterreinen. Hij of zij moet bijvoorbeeld op de hoogte zijn van de aanwezigheid van te steile hellingen.
- De bestuurder moet de locatie van eventuele ondergrondse leidingen kennen.
- De bestuurder mag geen loszittende kleding dragen. Draag altijd een veiligheidsbril tijdens onderhoudsbeurten. Veiligheidsbril, ademhalingsbescherming, gehoorbescherming of sets voor speciale toepassingen zijn voor bepaalde werkzaamheden vereist. Zie uw Bobcat-dealer voor de Bobcat-veiligheidsuitrusting voor uw model.

## VEILIGHEIDSVOORSCHRIFTEN (VERVOLG)

### Vermijd siliciumdioxide

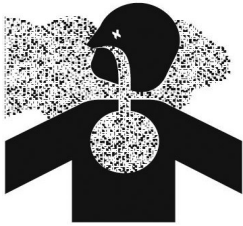

Het snijden of boren in beton met zand of in steen met kwarts kan blootstelling tot siliciumdioxide tot gevolg hebben. Gebruik een gasmaker, waterstraal of een ander middel om de blootstelling hieraan te beperken.

## BRANDPREVENTIE



### Onderhoud

De machine en sommige aanbouwdelen hebben onderdelen die bij normale werkomstandigheden erg warm kunnen worden. Vooral de motor en de uitlaat kunnen heel warm worden. Het elektrisch systeem kan, indien beschadigd of slecht onderhouden, gensters of vonken afgeven.

Brandbaar afval (bladeren, stro, etc.) moet regelmatig verwijderd worden. Als brandbaar materiaal zich ophoopt, kan dat een brandrisico vormen. Maak geregeld schoon om deze ophopingen te voorkomen. Brandbaar materiaal in het motorcompartiment vormt een potentiële brandhaard.

De bestuurdersruimte, het motorcompartiment en het motorkoelingssysteem moeten elke dag worden geïnspecteerd en zo nodig schoongemaakt om risico op brand en oververhitting te voorkomen.

Alle brandstoffen, de meeste smeermiddelen en sommige mengsels met koelvloeistoffen zijn brandbaar. Lekkende of gemorste brandbare vloeistoffen op hete oppervlakken of op elektrische onderdelen kunnen brand veroorzaken.

### Bediening

Gebruik de machine niet waar uitlaat, gensters, vonken of verhitte onderdelen in aanraking kunnen komen met brandbaar materiaal, explosief stof of gassen.

### Elektrisch



Controleer of er geen elektrische bedradingen en verbindingen beschadigd zijn. De accuklemmen moeten schoon zijn en vastzitten. Herstel of vervang alle beschadigde onderdelen of losse of gefaalde draden.

Accugas kan exploderen en ernstig letsel veroorzaken. Volg de procedure in de bedienings- en onderhoudshandleiding op om de accu aan te sluiten en met startkabels te starten. Start niet met startkabels als de accu bevroren of beschadigd is. Houd open vuur of vonken uit de buurt van accu's. Niet roken in de omgeving van de acculader.

SI SSL EMEA-0913

## BRANDPREVENTIE (VERVOLG)

### Hydraulisch systeem

Controleer de hydraulische buizen, slangen en smeernippels op beschadiging en lekken. Gebruik nooit vuur of de blote huid om een lek op te sporen. Hydraulische buizen en slangen moeten goed bevestigd zijn, een goede steun en stevige klemmen hebben. Dicht of vervang alle onderdelen die lekken vertonen.

Verwijder steeds gemorste vloeistof. Gebruik geen benzine of diesel om onderdelen schoon te maken. Gebruik commerciële niet-ontvlambare oplosmiddelen.

### Tanken



Stop de motor en laat deze afkoelen alvorens brandstof bij te vullen. Roken is ten strengste verboden! Vul de machine niet bij wanneer er open vlammen of vonken in de buurt zijn. Vul de brandstoftank in de open lucht.

Ultraaagzwavelige diesel (ULSD) vormt een groter risico op vaste ontsteking dan eerdere dieselformuleringen met een hogere zwavelinhoud. Voorkom levensgevaar of ernstig letsel door vuur of explosies. Raadpleeg de leverancier van uw brandstof of brandstofsysteem om er zeker van te zijn dat het aanvoersysteem overeenkomt met brandstofnormen voor aarden en verbinden.

### Starten

Gebruik geen ether of startvloeistof voor motoren met gloeibougies of een inlaatluchtverwarming. Deze starthulpmiddelen kunnen explosies veroorzaken en u of omstanders verwonden.

Volg de procedure in de bedienings- en onderhoudshandleiding op om de accu aan te sluiten en met startkabels te starten.

### Vonkvrij uitlaatsysteem

De vonkvrije uitlaat is ontworpen om de uitstoot van hete onderdeeltjes uit de motor en de uitlaat te controleren. Toch zijn de uitlaat en de uitlaatgassen nog altijd heet.

Controleer de vonkvrije uitlaat regelmatig om er zeker van te zijn dat deze goed onderhouden wordt en naar behoren functioneert. Volg de procedure in de bedienings- en onderhoudshandleiding voor het schoonmaken van de vonkvrije uitlaat (indien voorhanden).

### Lassen en slijpen

Maak de machine en het aanbouwdeel schoon, ontkoppel de accu en maak de bedrading van de Bobcat-stuureenheden los alvorens laswerken uit te voeren. Dek rubberen leidingen, accu en alle andere brandbare onderdelen af. Houd de brandblusser dicht bij de machine tijdens het lassen.

Zorg voor een goede ventilatie tijdens het lassen of slijpen van geschilderde onderdelen. Draag een stofmasker tijdens het slijpen van geschilderde onderdelen. Er kan giftig stof of gas vrijkomen.

Stof dat ontstaat door het repareren van niet-metalen onderdelen, zoals beschermkappen, bumpers of deksels kan brandbaar of explosief zijn. Herstel dergelijke onderdelen in een goed verluchte ruimte, uit de buurt van open vuur of vonken.

### Brandblussers

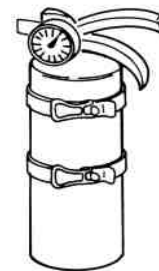

U moet weten waar zich de brandblussers en verbandkistjes bevinden en hoe deze te gebruiken. Inspecteer en onderhoud de brandblusser regelmatig. Volg de aanbevelingen op het instructieplaatje.

## PUBLICATIES EN HULPMIDDELEN TRAINING

Voor uw Bobcat-lader zijn ook de volgende publicaties beschikbaar. U kunt deze bij uw Bobcat-dealer bestellen.

Voor de laatste informatie over Bobcat producten en Bobcat Company kunt u onze website bezoeken op **Bobcat.com**.



### GEBRUIKS- EN ONDERHOUDSHANDBOEK

7253831nINL

Volledige instructies over de correcte bediening en het routineonderhoud van uw Bobcat lader.

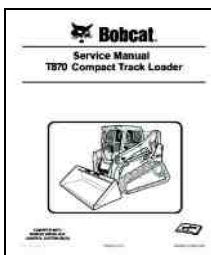

### SERVICEHANDLEIDING

7248302nINL

Volledige onderhoudsinstructies voor uw Bobcat lader.

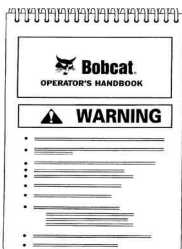

### BESTUURDERSHANDBOEK

7254857nINL

Geeft basis bedieningsinstructies en veiligheidsaankuwingen.

**WAARSCHUWINGSTEKENS (STICKERS)**

Volg de instructies op alle stickers die zich op de lader bevinden. Vervang beschadigde stickers en zorg ervoor dat ze zich op de juiste plaats bevinden. De stickers zijn verkrijgbaar bij uw Bobcat-dealer.

**1** 7168038

**2** Driepuntsbevestiging 7184346

**3** 7168081

**4** 7168082

**5** 7168143

**6** 7168025

**7** 7168037

**8** 7168034

**9** 7168040

**10** 7168033

**11** 7168039 (2)

**12** 7142142 (2)

**13** 7168020

7206487

7177707

7251372 (ouder)  
7300261 (nieuwer)  
(Intern toegangspaneel zekeringen)  
(linkervoetgebied)

7254857nINL

7168087

7169291

7170360

7168015

7169291

Achtereitrijalarm 7180087

Achtereitrij met grendels 7167991

In de cabine

**7** 7168037

7173403 (achter Bob-Tach)

**8** 7168034

**9** 7168040

**10** 7168033

7168031

6731994

**11** 7168039 (2)

Eenpunshijskit 6533898 (2)

Eenpunshijskit 7189824 (2)

Eenpunshijskit 7142142 (2)

Vierpunshijskit 7168040

Hijskitopties

NA1838





**WAARSCHUWINGSTEKENS (STICKERS) (VERVOLG)**

Volg de instructies op alle stickers die zich op de lader bevinden. Vervang beschadigde stickers en zorg ervoor dat ze zich op de juiste plaats bevinden. De stickers zijn verkrijgbaar bij uw Bobcat-dealer.

**14** 7120570 7169699  
7120573  
Onder achterrooster

**15** 7169291  
Op gasveer  
7169877

**16** 6713507 (2)

**17** 7167988 (2)  
7170355 (4)  
(Op slangen en leidingen)  
Onder cabine

**18** 7205727  
Binnenzijde achterdeur

**19** 7177072

7173294

70485 SW 6727595 (6)

NA9416



## WAARSCHUWINGSTEKENS (STICKERS) (VERVOLG)

### Veiligheidsstickers met alleen afbeeldingen

Veiligheidsstickers worden gebruikt om de bestuurder of het onderhoudspersoneel van de machine te waarschuwen voor risico's die kunnen ontstaan tijdens het gebruik en onderhoud van de machine. De plaats en omschrijving van de veiligheidsstickers worden in dit deel aangegeven. Zorg dat u vertrouwd bent met alle veiligheidsstickers op de machine/het aanbouwdeel.

Verticale configuratie

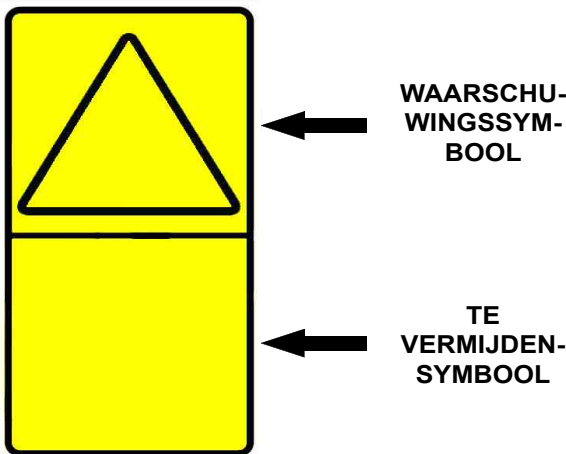

Horizontale configuratie

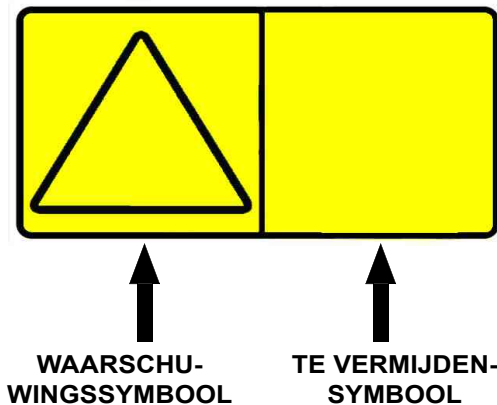

Het formaat bestaat uit een waarschuwingssymbool/symbolen en een te vermijden-symbool/symbolen:

Waarschuwingssymbolen laten een mogelijk risico zien in een veiligheidsdriehoek.

Te vermijden-symbolen laten een handeling zien die moet worden uitgevoerd om risico's te vermijden.

Een veiligheidssticker kan meer dan één waarschuwingssymbool of te vermijden-symbool bevatten.

**OPMERKING:** raadpleeg de genummerde **WAARSCHUWINGSTEKENS (STICKERS)** op pagina19 en **WAARSCHUWINGSTEKENS (STICKERS) (VERVOLG)** op pagina20 voor de machinelocatie van elke overeenkomstige genummerde sticker met afbeeldingen.

### 1. Algemene waarschuwing (7168038)

Dit veiligheidsteken bevindt zich in de bestuurderscabine in de rechteronderhoek.



#### VOORKOM LETSEL OF LEVENSGEVAAR

Gebruik de lader nooit zonder de instructies. Zie bedienings- en onderhoudshandleiding en bestuurdershandboek.

Wijzig de uitrusting nooit en gebruik nooit aanbouwdelen toe die niet goedgekeurd zijn door Bobcat Company.

Zorg dat het zwaarste uiteinde van de lader zich op helling bergopwaarts bevindt.

Rijd of draai niet met de hefarmen in opgeheven stand. Laad, los en draai op vlakke, horizontale grond. Overschrijd de nominale werkcapaciteit van de lader niet (zie sticker op lader).

W-2837-0310

## WAARSCHUWINGSTEKENS (STICKERS) (VERVOLG)

### Veiligheidstekens met afbeeldingen (vervolg)

#### 2. Hoge snelheid (7184346)

Dit veiligheidsteken bevindt zich in de bestuurderscabine op de laders uitgerust met een driepuntsveiligheidsgordel.



**BOTSINGEN MET OBSTAKELS BIJ HOGE  
SNELHEDEN KUNNEN ERNSTIG LETSEL OF  
LEVENSGEVAAR VEROOZAKEN**

**Maak de schouderriem vast voor extra beveiliging bij  
hoge snelheden.**

W-2754-0908

#### 3. SJC linkerjoystick (7168082)

Deze veiligheidssticker bevindt zich in de bestuurderscabine bij de linkerarmsteun.

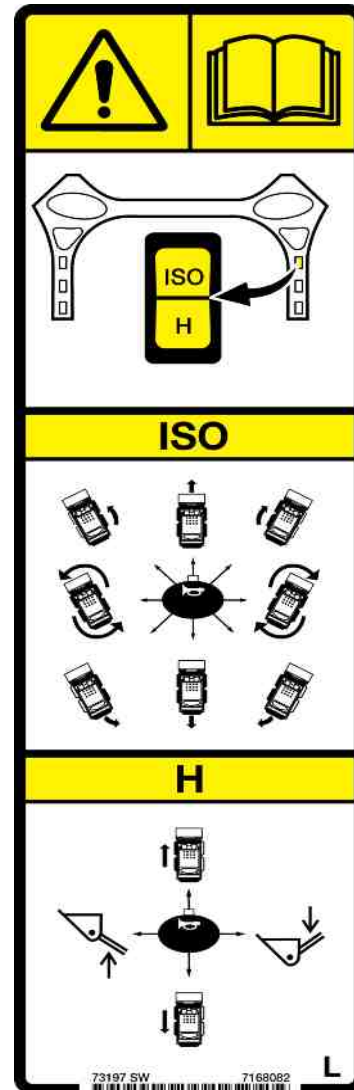

**TOEVALLIGE BEWEGINGEN VAN DE LADER  
KUNNEN ERNSTIG LETSEL OF  
LEVENSGEVAAR VEROOZAKEN**

**Lees en bestudeer de bedienings- en onderhouds-  
handleiding voor meer informatie.**

- De rijd-, hef- en kipfuncties worden bediend via verschillende joysticks in elke bedieningsmodus.
- Bestudeer en begrijp de geselecteerde bedieningsmodus voor gebruik.

W-2788-0309

## WAARSCHUWINGSTEKENS (STICKERS) (VERVOLG)

### Veiligheidstekens met afbeeldingen (vervolg)

#### 4. SJC schakelaar bedieningspatroon (7177707)

Dit veiligheidsteken bevindt zich in de bestuurderscabine rond de SJC schakelaar bedieningspatroon op het rechterpaneel.

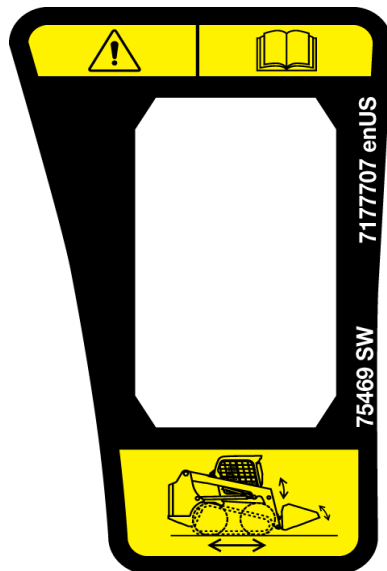

#### 5. Om de lader te verlaten (7168143)

Dit veiligheidsteken bevindt zich in de bestuurderscabine in de rechteronderhoek.

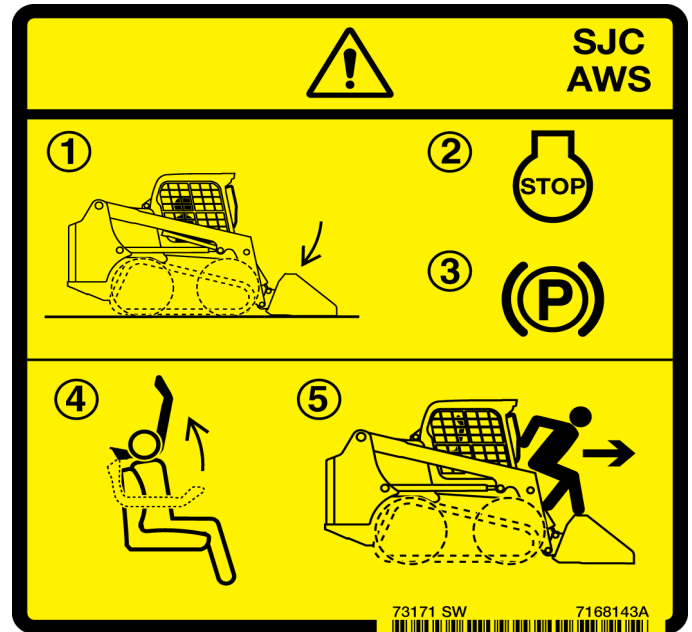

**TOEVALLIGE BEWEGINGEN VAN DE LADER  
KUNNEN ERNSTIG LETSEL OF  
LEVENSGEVAAR VEROORZAKEN**

Lees en bestudeer de bedienings- en onderhoudshandleiding voor meer informatie.

- De rijd-, hef- en kipfuncties worden bediend via verschillende joysticks in elke bedieningsmodus.
- Bestudeer en begrijp de geselecteerde bedieningsmodus voor gebruik.

W-2788-0309



**VOORKOM LETSEL OF LEVENSGEVAAR**

**DE LADER VERLATEN:**

1. Laat de hefarmen zakken en plaats het aanbouwdeel plat op de grond.
2. Leg de motor stil.
3. Trek de parkeerrem aan.
4. Klap de stoelbeugel omhoog.
5. Verlaat de lader.

W-2839-0310

## WAARSCHUWINGSTEKENS (STICKERS) (VERVOLG)

### Veiligheidstekens met afbeeldingen (vervolg)

#### 6. Achteruitrijalarm (7180087)

Deze veiligheidssticker bevindt zich in de bestuurderscabine links van de stoel onderaan.



#### VOORKOM LETSEL OF LEVENSGEVAAR

- Houd omstanders altijd uit de buurt van de werkzone en rijroute.
- De bestuurder moet altijd in de rijrichting kijken.
- Het achteruitrijalarm moet weerklinken wanneer de machine in achteruit wordt bediend.

W-2783-0409

#### 7. Kantelen, omkantelen of gebrek aan zichtbaarheid (7168037)

Deze veiligheidssticker bevindt zich op de rugzijde van de hefarmen in de richting van bestuurder.

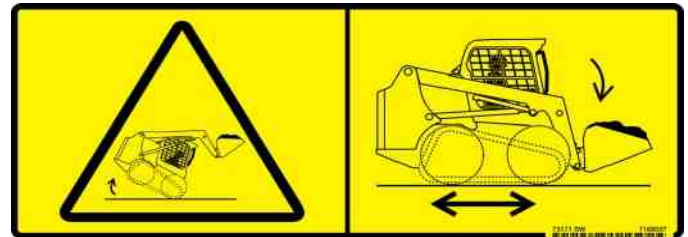

KANTELEN, OMKANTELEN OF GEBREK AAN ZICHTBAARHEID KAN ERNSTIG LICHAAMELIJK LETSEL OF LEVENSGEVAAR VEROOZAKEN  
Draag de lading laag.

W-2836-0310

**WAARSCHUWINGSTEKENS (STICKERS) (VERVOLG)**

**Veiligheidstekens met afbeeldingen (vervolg)**

**8. Opklappen frame (7168034)**

Dit veiligheidsteken bevindt zich op de voorkant van de lader.

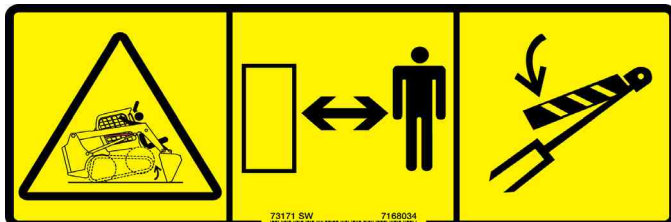

**VOORKOM LEVENSGEVAAR**

Het aanbouwdeel kan tegen de grond worden gedrukt met als gevolg dat het frame naar omhoog gaat.

Ga niet onder de hefarmen of hefcilinders staan tenzij deze ondersteund zijn door een goedgekeurde hefarmsteun.

D-1021-0310

**9. Gevaar voor vallen (7168040)**

Dit veiligheidsteken bevindt zich op de voorkant van de lader.



**VOORKOM LETSEL OF LEVENSGEVAAR**

- **Neem nooit passagiers mee.**
- **Gebruik de lader nooit als werkplatform of personenlift.**

W-2835-0310

## WAARSCHUWINGSTEKENS (STICKERS) (VERVOLG)

### Veiligheidstekens met afbeeldingen (vervolg)

#### 10. Verplettering door hefarm (7168033)

Dit veiligheidsteken bevindt zich op de voorkant van de lader.

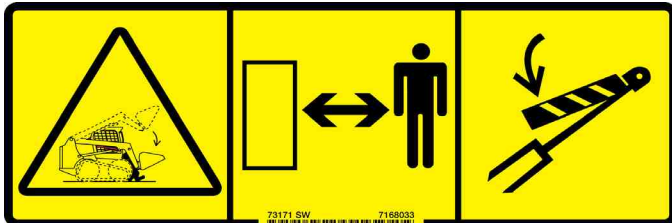

#### VOORKOM LEVENSGEVAAR

Blijf uit dit gebied wanneer de hefarmen omhoog staan tenzij deze ondersteund zijn door een goedgekeurde hefarmsteun.

Beweging van de hefarmbediening of een defect onderdeel kan leiden tot het naar beneden komen van de liftarm.

D-1020-0310

#### 11. Rondvliegende stukken puin of objecten (7168039)

Dit veiligheidssymbool bevindt zich op de onderstellen van de compacte rupsladers, bij de spannings van de smeercilinder.

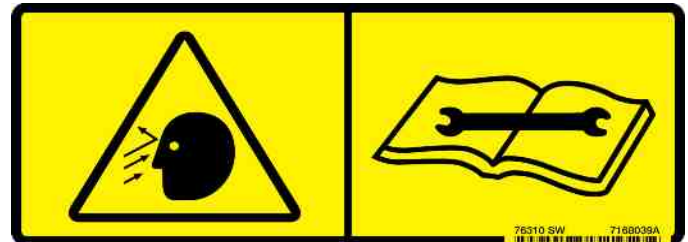

#### SMEEROLIE ONDER HOGE DRUK KAN ERNSTIG LICHAAMELIJK LETSEL TOT GEVOLG HEBBEN

- Maak de smeernippel niet los.
- Draai de aftapnippel nooit meer dan 1 of een halve slag los.

W-2781-0109



WAARSCHUWINGSTEKENS (STICKERS) (VERVOLG)

Veiligheidstekens met afbeeldingen (vervolg)

12. Eenpuntshijsset (7142142)

Deze veiligheidssticker bevindt zich op de zijkant van de eenpuntshijskit.



13. Vierpuntshijsset (7168020)

Dit veiligheidsteken bevindt zich op de voorkant van de lader.



EEN STORING VAN HET HEFSYSTEEM KAN  
ERNSTIG LICHAAMELIJK LETSEL OF  
LEVENSGEVAAR VEROORZAKEN

VOORDAT DE LADER WORDT OPGEHESEN:

1. Controleer de hardware en bevestigingsmiddelen van de eenpuntshijskit en bestuurderscabine (ROPS) op het juiste aanhaalmoment.
  2. Controleer de eenpuntshijskit op beschadigingen of lassen met scheurtjes. Herstel of vervang componenten indien nodig.
- Er mogen zich geen passagiers tijdens het hijsen op de lader bevinden. Houd 5 m (15 voet) afstand tijdens het hijsen.
  - Zie de bedienings- en onderhoudshandleiding voor meer informatie.

W-2841-0910



EEN STORING VAN HET HEFSYSTEEM KAN  
ERNSTIG LICHAAMELIJK LETSEL OF  
LEVENSGEVAAR VEROORZAKEN

VOORDAT DE LADER WORDT OPGEHESEN:

1. Controleer de hardware en bevestigingsmiddelen van alle hijspunten op het juiste aanhaalmoment.
  2. Controleer de hijspunten op beschadigingen of lassen met scheurtjes. Herstel of vervang componenten indien nodig.
- Er mogen zich tijdens het hijsen geen passagiers op de lader bevinden en blijf op een afstand van 5 m (15 voet).
  - Zie de bedienings- en onderhoudshandleiding voor meer informatie.

W-2840-0910

## WAARSCHUWINGSTEKENS (STICKERS) (VERVOLG)

### Veiligheidstekens met afbeeldingen (vervolg)

#### 14. Hete vloeistof onder druk (7169699)

Deze veiligheidssticker bevindt zich op de dop van het koelvloeistofreservoir.



**HETE VLOEISTOF ONDER DRUK KAN ERNSTIGE  
BRANDWONDEN VEROORZAKEN**

- Nooit heet openen.
- LANGZAAM OPENEN.

W-2755-EN-0909

#### 15. Gas onder hoge druk(7169291)

Dit veiligheidsteken bevindt zich op de onderde(e)l(en) van de gasveer waardoor de cabine wordt ondersteund en op de voordeuroptie.



**GAS ONDER HOGE DRUK KAN STAAF LOS DOEN  
SCHIETEN EN ZO ERNSTIG LETSEL VEROORZAKEN**

- Maak de cilinder niet open.
- Zie de onderhoudshandleiding voor meer informatie.

W-2756-0908

## WAARSCHUWINGSTEKENS (STICKERS) (VERVOLG)

### Veiligheidstekens met afbeeldingen (vervolg)

#### 16. Gevaar van verplettering (6713507)

Deze veiligheidssticker bevindt zich op de zijkant van elke hefarm.

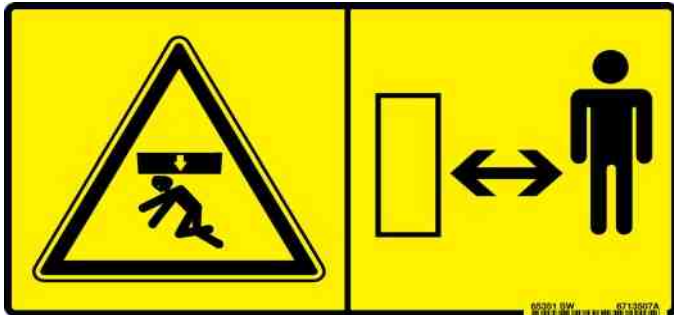

Blijf uit de buurt van een werkende machine om ernstig letsel of levensgevaar te voorkomen.

W-2520-0106

#### 17. Verplettering door hefarm (7170355)

Deze veiligheidssticker bevindt zich op bepaald slangen en leidingen in het laderframe onder de bestuurderscabine.



#### VOORKOM LEVENSGEVAAR

- Het losmaken van een hydraulische leiding kan het zakken van de hefarmen of een aanbouwdeel veroorzaken.
- Gebruik altijd een goedgekeurde hefarmsteun wanneer de hefarm zich naar boven bevindt.

D-1008-0409

## WAARSCHUWINGSTEKENS (STICKERS) (VERVOLG)

### Veiligheidstekens met afbeeldingen (vervolg)

#### 18. Onderhoudscontrolelijst en schema (7205727)

Deze veiligheidssticker bevindt zich op de achterdeur (achterklep).

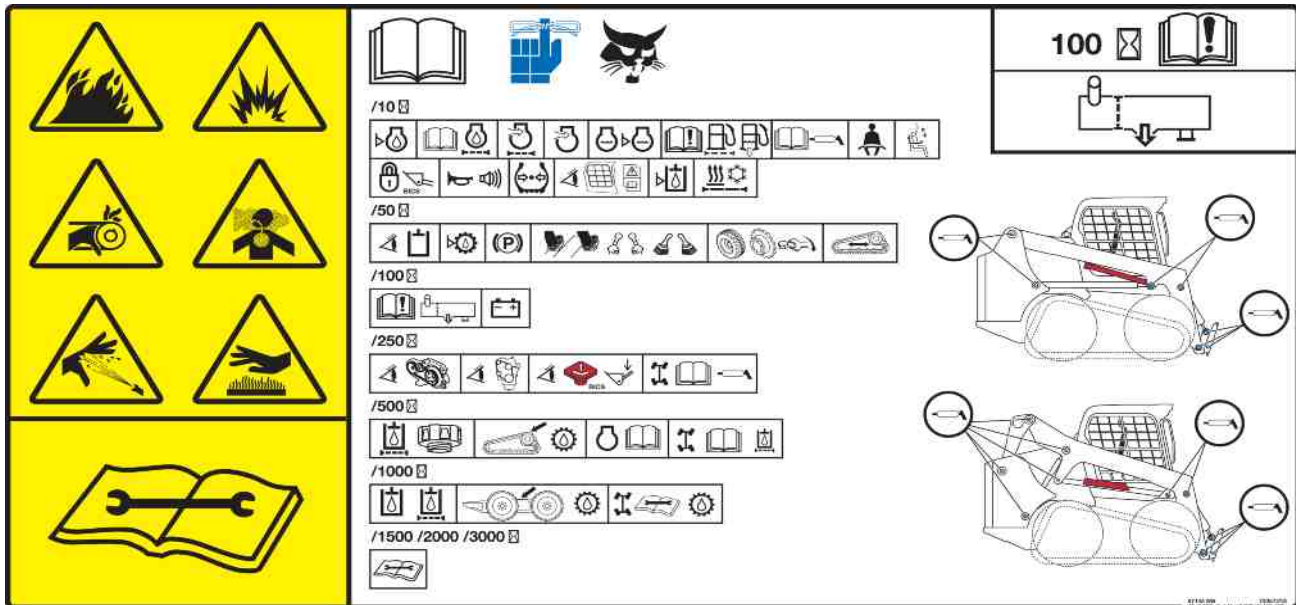

## ! WAARSCHUWING

### VOORKOM LETSEL OF LEVENSGEVAAR

- Houd de deur / klep gesloten behalve tijdens het onderhoud.
- Reinig mogelijk ontvlambaar materiaal op de motor.
- Houd losse objecten en kleren weg van bewegende delen, elektrische contacten, verhitte onderdelen en de uitlaat.
- Gebruik de lader nooit in een omgeving met ontplofbaar stof of gas of waar zich ontvlambaar materiaal bevindt in de buurt van de uitlaat.
- Gebruik geen ether of startvloeistof voor dieselmotoren met gloeibougies of een inlaatluchtverwarming. Gebruik enkel starthulpmiddelen die door de motorfabrikant zijn goedgekeurd.
- Lekkende vloeistoffen onder hoge druk kunnen binnendringen in de huid en ernstig letsel veroorzaken.
- Accuzuur kan ernstige brandwonden veroorzaken; gebruik een veiligheidsbril. Indien zuur in aanraking komt met de huid of met de kleding, spoel dan overvloedig met water. Komt het zuur in aanraking met de ogen, spoel deze dan overvloedig met water en roep onmiddellijk medische hulp in.
- Accu's produceren ontvlambare en explosieve gassen. Houd vonken, vlambogen, vlammen en brandende rookwaren uit de buurt.
- Bij het starten met startkabels, de negatieve kabel als laatste op de motor aansluiten (nooit op de accu). Nadat de motor gestart is, verwijdert u eerst de negatieve kabel van de motor.
- Uitlaatgassen kunnen dodelijk zijn. Altijd goed ventileren.

W-2782-0409

## BELANGRIJK

Deze machine is standaard uitgerust met een vonkvrije uitlaat die voor een goede werking moet worden onderhouden.

- **MET DEMPER**  
U dient de vonkvangervangert elke 100 bedrijfsuren leeg te maken om deze in goede conditie te houden.
- **MET SELECTIEVE KATALYTISCHE REDUCTIE (SCR) EN/OF DIESEL OXIDATION CATALYST (DOC)**  
Verwijder de DOC of SCR niet en maak er geen aanpassingen aan.  
  
De SCR moet worden onderhouden conform de instructies in de Bedienings- en onderhoudshandleiding voor een correcte werking.
- **MET DIESELDEELTJESFILTER (DPF)**  
Het DPF moet worden onderhouden conform de instructies in de Bedienings- en onderhoudshandleiding voor een correcte werking.

(Als deze machine wordt gebruikt in bossen, struiken of grasland met brandgevaar, moet hij met een vonkvrije uitlaat worden uitgerust die naar behoren wordt onderhouden. Raadpleeg de lokale wetgeving en voorschriften betreffende het gebruik van een vonkvrije uitlaat.)

I-2350-NL-1114

## WAARSCHUWINGSTEKENS (STICKERS) (VERVOLG)

### Veiligheidstekens met afbeeldingen (vervolg)

#### 19. Hefarmsteun (7177072)

Deze veiligheidssticker bevindt zich op de buitenzijde van de bestuurderscabine rechts onderaan.

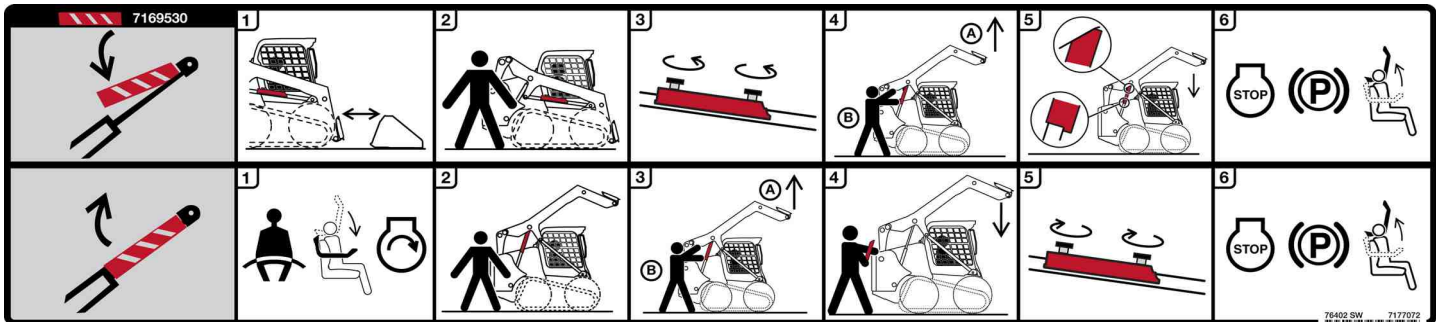

#### De goedgekeurde hefarmsteun installeren:

1. Verwijder het aanbouwdeel van de lader.
2. Blijf op de stoel zitten terwijl een tweede persoon de hefarmsteun uit de opbergstand haalt.
3. Verwijder de klembouten en de hefarmsteun.
4. Breng de hefarmen omhoog terwijl een tweede persoon de hefarmsteun tegen de cilinderstang plaatst.
5. Laat de hefarmen langzaam zakken tot de hefarmsteun stevig tussen de hefarm en de hefcilinder zit.
6. Stop de motor, schakel de parkeerrem in en klap de stoelbeugel op.

#### De hefarmsteun verwijderen:

1. Maak de veiligheidsgordel vast en klap de stoelbeugel naar beneden voordat u de motor start.
2. Blijf op de stoel zitten terwijl een tweede persoon de hefarmsteun verwijdert van de cilinderstang.
3. Hef de armen op terwijl een tweede persoon de hefarmsteun verwijdert van de cilinderstang.
4. Blijf op de stoel zitten terwijl u de hefarmen helemaal laat zakken.
5. Plaats de hefarmsteun terug in de opbergstand en vergrendel deze met klembouten.
6. Stop de motor, schakel de parkeerrem in en klap de stoelbeugel op.

**OPMERKING:** U kunt meer geïllustreerde en gedetailleerde informatie over het installeren en verwijderen van de hefarmsteun vinden in deze handleiding. (Zie HEFARMSTEUN op pagina 129.)



## BEDIENINGSINSTRUCTIES

BEOOGD GEBRUIK .....	36
IDENTIFICATIE INSTRUMENTENPANEEL .....	37
Overzicht .....	37
Linkerpaneel .....	38
Display .....	40
Rechterpaneel (standaardpaneel met contactsleutel) .....	41
Rechterpaneel (Sleutelvrij startpaneel) .....	41
Rechterpaneel (Deluxe instrumentenpaneel) .....	42
Linker schakelpaneel .....	44
Rechter schakelpaneel .....	44
Linker onderpaneel .....	45
Rechter onderpaneel .....	45
Radio .....	46
OVERZICHT VAN BEDIENINGSINSTRUMENTEN .....	48
Selecteerbare joystickbediening (SJC) .....	48
BESTUURDERS CABINE .....	49
Beschrijving .....	49
Zijruiten .....	49
Bediening deur .....	49
Voorruitwisser .....	50
Cabinelicht .....	50
BOBCAT-VERGRENDINGSSYSTEEM (BICS™) .....	51
Beschrijving .....	51
Bediening .....	51
STOELBEUGELSYSTEEM .....	52
Beschrijving .....	52
Bediening .....	52
SELECTIEF KATALYSEREN (SCR) .....	53
Beschrijving .....	53
Niveau dieseluitlaatvloeistof (DEF) / AdBlue® .....	53
Ontzwavelingsproces .....	54
Codes SCR-systeem .....	56
Te lage kwaliteit dieseluitlaatvloeistof (DEF) / AdBlue® .....	57
Wijziging onderdeel SCR-systeem .....	57
EGR belemmerd .....	58
Dieseluitlaatvloeistof (DEF) / AdBlue® doseeronderbreking .....	58
PARKEERREM .....	59
Bediening .....	59
TRACTION-LOCK TIJDELIJK OPHEFFEN .....	59
Beschrijving .....	59
Bediening .....	59





TOERENTALREGELING .....	60
Bediening .....	60
AUTOMATISCH STATIONAIR .....	60
Beschrijving .....	60
Bediening .....	60
HEFARMBYPASS-BEDIENING .....	61
Beschrijving .....	61
Bediening .....	61
NOODUITGANG .....	62
Achterruit identificatie .....	62
Achterruit verwijderen (grendels) .....	62
Achterruit verwijderen (rubberen koord) .....	62
Externe toegang (achterruit met grendels) .....	63
Externe toegang (achterruit met rubberen koord) .....	63
Voordeur .....	63
ACHTERUITRIJALARMSYSTEEM .....	65
Beschrijving .....	65
Bediening .....	65
RIJDEN EN BESTUREN VAN DE LADER .....	66
Bediening (SJC) in ISO-bedieningspatroon .....	66
Bediening (SJC) in H-bedieningspatroon .....	67
DE LADER TOT STILSTAND BRENGEN .....	68
De joysticks gebruiken. ....	68
TWEETRAPSVERSNELLINGSBEDIENING .....	69
Beschrijving .....	69
Bediening .....	69
SNELHEIDSBEHEER .....	70
Beschrijving .....	70
Bediening .....	70
De standaard fabrieksinstelling wijzigen .....	71
STUURGEVOELIGHEID .....	72
Beschrijving .....	72
Bediening .....	72
COMPENSATIE STUURAFWIJKING .....	74
Beschrijving .....	74
Bediening .....	74
HEF- EN KIPCOMPENSATIE .....	76
Beschrijving .....	76
Bediening .....	76



HYDRAULISCHE BEDIENINGSELEMENTEN .....	78
Selecteerbare joystickbediening (SJC) in ISO-bedieningspatroon .....	78
Selecteerbare joystickbediening (SJC) in 'H'-bedieningspatroon .....	78
Hydraulische baknivellering .....	79
Automatische rijregeling .....	80
Omkeerbare ventilator .....	81
Bediening hulphydrauliek VOORAAN .....	82
Bediening hulphydrauliek VOORAAN (CONTINUE FLOW) .....	83
Bediening hulphydrauliek VOORAAN (OMGEKEERDE CONTINUE FLOW) .....	83
Bediening hulphydrauliek ACHTERAAN .....	84
Bediening High-flow hulphydrauliek .....	85
Snelkoppelingen .....	86
Aflaten van druk van hulphydrauliek (lader en aanbouwdeel) .....	87
STUURTOESTEL VOOR AANBOUWDELEN (ACD) .....	88
Beschrijving .....	88
DAGELIJKSE INSPECTIE .....	89
Dagelijkse inspectie en onderhoud .....	89
VOORBEREIDINGSPROCEDURE VOOR HET STARTEN .....	91
In de lader stappen .....	91
Plaatsen voor bedienings- en onderhoudshandleiding en bestuurdershandboek .....	91
Stoelverstelling .....	92
Verstelling veiligheidsgordel .....	93
Stoelbeugel .....	93
Stand joystick aanpassen .....	94
MOTOR STARTEN .....	95
Standaardpaneel .....	95
Sleutelvrij Startpaneel .....	97
Deluxe-instrumentenpaneel .....	99
Opwarmen van het hydraulische/hydrostatische systeem .....	101
Starten bij lage temperaturen .....	101
Toerentalregeling bij lage temperatuur .....	101
CONTROLE VAN DE DISPLAYPANELEN .....	102
Linkerpaneel .....	102
Waarschuwing en uitschakeling .....	102
DE MOTOR STILLEGGEN EN DE LADER VERLATEN .....	103
Procedure .....	103
TEGENGEWICHTEN .....	104
Beschrijving .....	104
Effect op de lader en de bediening van de lader .....	104
Wanneer moet u het gebruik van tegengewichten overwegen? .....	104
Wanneer moeten tegengewichten verwijderd worden? .....	104
Toebehoren die het gewicht van de machine beïnvloeden .....	104



AANBOUWDELEN .....	105
De juiste laadbak kiezen .....	105
Palletvork .....	105
Het aanbouwdeel installeren en verwijderen (Bob-Tach-hendel) .....	106
Het aanbouwdeel installeren en verwijderen (hydraulische Bob-Tach) .....	109
 ONDERSTELSYSTEEM RUPSBAND .....	 112
Inleiding .....	112
Tips voor bediening en onderhoud van compacte rupslader .....	112
 BEDIENINGSPROCEDURE .....	 114
De werkruimte inspecteren .....	114
Basisbedieningsvoorschriften .....	114
Rijden op de openbare weg .....	114
Werken met een volle laadbak .....	115
Werken met een lege laadbak .....	115
 DE LADER SLEPEN .....	 116
Procedure .....	116
 DE LADER OPHEFFEN .....	 116
Eenpuntshijssset .....	116
Vierpuntshijsskit .....	117
 DE LADER TRANSPORTEREN OP EEN AANHANGWAGEN .....	 118
Laden en lossen .....	118
Vastmaken .....	118

## BEOOGD GEBRUIK

Deze machine is geclassificeerd als een schranklader zoals bepaald in ISO 6165. Deze machine heeft rupsbanden en doorgaans een vooraan gemonteerde bak voor graven, verplaatsen, nivelleren, heffen, dragen en laden van los materiaal zoals aarde, grind of vermalen stenen.

Met extra door Bobcat goedgekeurde machines kan deze machine andere taken uitvoeren die worden beschreven in de bedienings- en onderhoudshandleidingen van het aanbouwdeel.

Voorbeelden van beoogd gebruik zijn:

**Graven**

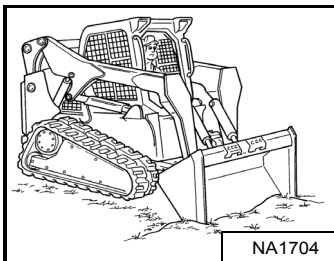

**Grondaanvulling**

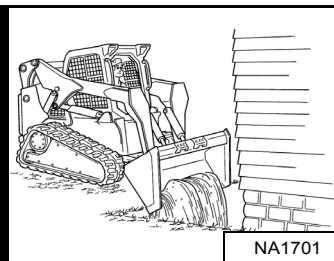

**Nivelleringswerk**

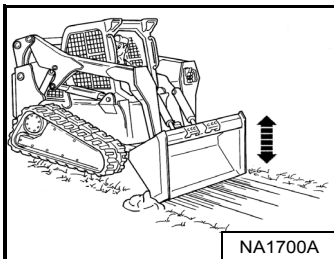

**Materiaal stapelen**

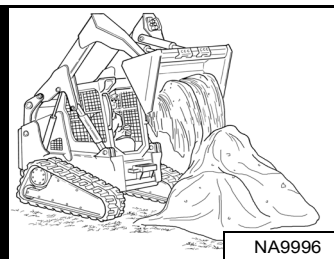

**Materiaal laden**

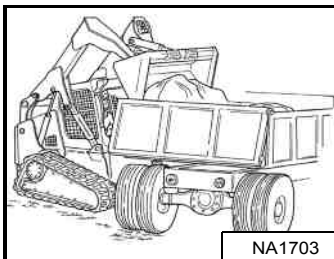

**Ladingen op pallets verplaatsen**

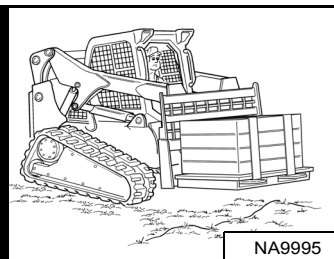

## ! WAARSCHUWING

Laad, los en draai op vlakke, horizontale grond. Overschrijd nooit de nominale werkcapaciteit (ROC) die op de sticker in de cabine staat aangegeven. Het niet naleven van de waarschuwingen kan ertoe leiden dat de machine kantelt of omrolt, wat kan ernstig of dodelijk letsel kan veroorzaken.

W-2056-1112

## ! WAARSCHUWING

Los de lading nooit over een hindernis, zoals een paal, die de cabine kan binnendringen. De machine kan voorwaarts omslaan en leiden tot lichamelijk letsel of levensgevaar.

W-2057-0694

## BELANGRIJK

Rijd nooit vooruit als de hydraulische bediening van de hefarmen in zweefstand staat.

I-2005-1285

## IDENTIFICATIE INSTRUMENTENPANEEL

### Overzicht

**Figuur 7**



Het linkerpaneel **[Figuur 7]** is meer gedetailleerd omschreven. (Zie Linkerpaneel op pagina 38.)

**Figuur 8**

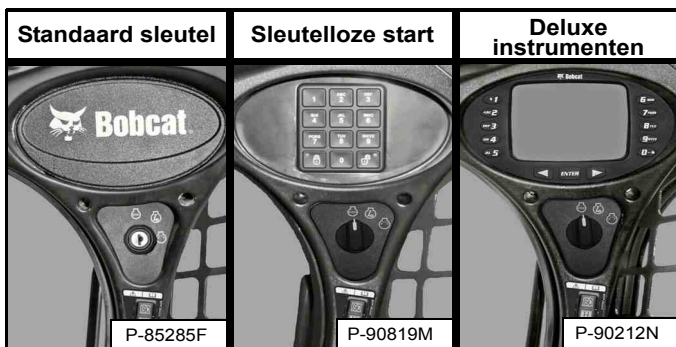

Het rechterpaneel **[Figuur 8]** is meer gedetailleerd omschreven. (Zie Rechterpaneel (standaardpaneel met contactsleutel) op pagina 41.), (Zie Rechterpaneel (Sleutelvrij startpaneel) op pagina 41.), of (Zie Rechterpaneel (Deluxe instrumentenpaneel) op pagina 42.)

**Figuur 9**

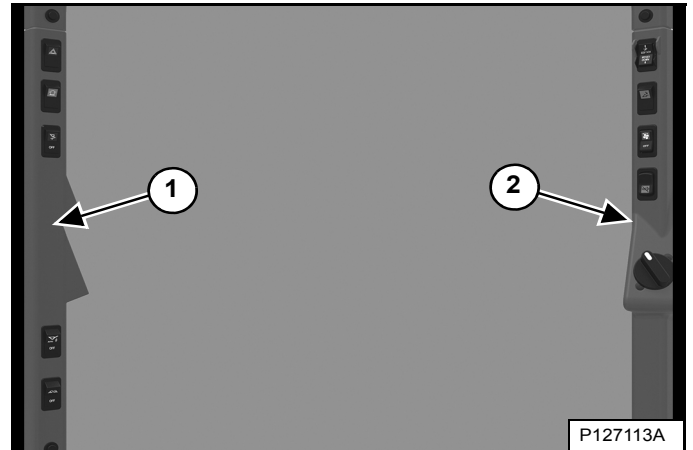

Het linker (item 1) en rechter (item 2) **[Figuur 9]** schakelpaneel zijn meer gedetailleerd omschreven. (Zie Linker schakelpaneel op pagina 44.) en (Zie Rechter schakelpaneel op pagina 44.)

**Figuur 10**

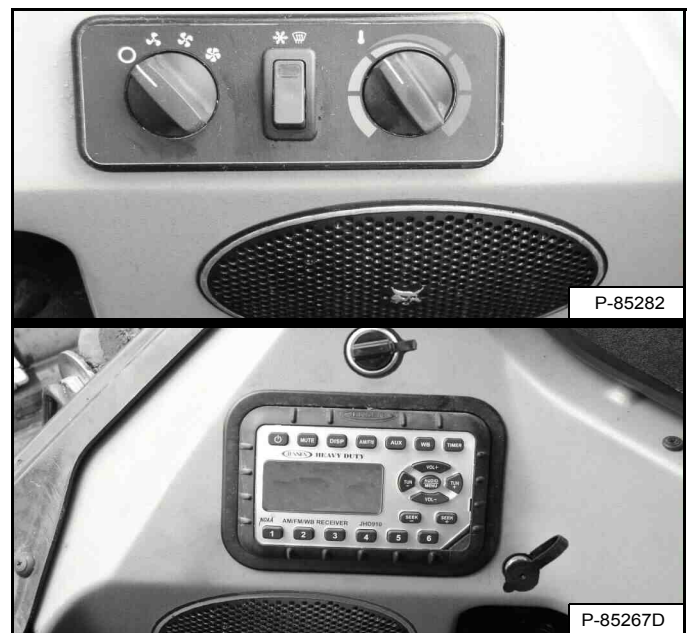

De linker en rechter onderste zijschakelpanelen **[Figuur 10]** zijn meer gedetailleerd omschreven. (Zie Linker onderpaneel op pagina 45.) en (Zie Rechter onderpaneel op pagina 45.)



## IDENTIFICATIE INSTRUMENTENPANEEL (VERVOLG)

### Linkerpaneel

Figuur 11

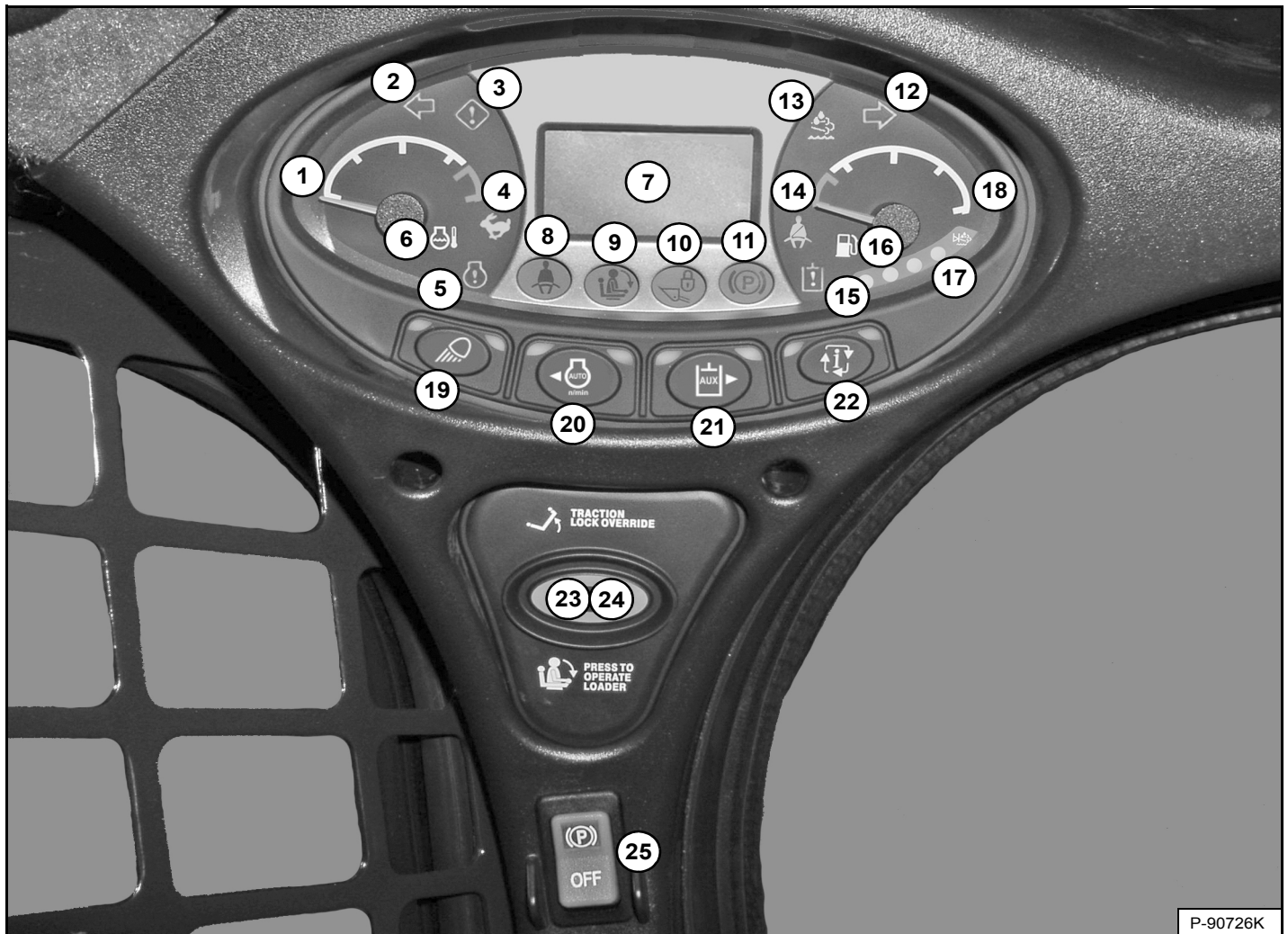

P-90726K

Het linkerpaneel [Figuur 11] is voor alle machines hetzelfde, ongeacht opties en accessoires.

ONDER-DEEL	BESCHRIJVING	FUNCTIE / BEDIENING
1	MOTORTEMPERATUURMETER	Toont de temperatuur van de motorkoelvloeistof.
2	LINKERRICHTINGAANWIJZER (optie)	Toont dat linkerrichtingaanwijzers AAN staan.
3	ALGEMENE WAARSCHUWING	Storing van één of meer machinefuncties. (Zie servicecodes*)
4	TWEETRAPS	Hoog snelheidsbereik geselecteerd.
5	MOTORSTORING	Motorstoring of -defect. (Zie servicecodes*)
6	TEMPERATUUR MOTORKOELVLOEISTOF	Temperatuur motorkoelvloeistof hoog of sensorfout.
7	DISPLAY	Geeft informatie weer. (Zie Display in deze handleiding.)
8	VEILIGHEIDSGORDEL	Vraagt de bestuurder de veiligheidsgordel om te doen. Blijft 45 seconden oplichten.
9	STOELBEUGEL	Het lampje brandt wanneer de stoelbeugel is opgeklapt.
10	HEF- EN KIPKLEP	Het lampje brandt wanneer de hef- en kippfuncties niet kunnen worden gebruikt.
11	PARKEERREM	Het lampje brandt wanneer de lader niet kan rijden.





## IDENTIFICATIE INSTRUMENTENPANEEL (VERVOLG)

### Linkerpaneel (vervolg)

ONDER-DEEL	BESCHRIJVING	FUNCTIE / BEDIENING
12	RECHTERRICHTINGAANWIJZER (optie)	Toont dat rechterraichtingaanwijzers AAN staan.
13	STORING DIESELUITLAATVLOEISTOF (DEF) / AdBlue®	Niveau dieseluitlaatvloeistof (DEF) / AdBlue® laag (Zie DIESELUITLAATVLOEISTOF (DEF) / ADBLUE® SYSTEEM in deze handleiding.)
14	SCHOUDERRIEM	Vraagt de bestuurder de schouderriem om te doen bij het rijden in het hoge snelheidsbereik. Blijft oplichten terwijl in het hogesnelheidsbereik wordt gereden.
15	STORING HYDRAULISCH SYSTEEM	Storing of defect hydraulisch systeem. (Zie servicecodes*)
16	BRANDSTOF	Brandstofniveau laag of sensorfout.
17	NIVEAU DIESELUITLAATVLOEISTOF (DEF) / AdBlue®	Laat zien hoeveel dieseluitlaatvloeistof (DEF) / AdBlue® de tank bevat. (Zie SYSTEEM VOOR SELECTIEVE KATALYTISCHE REDUCTIE (SCR) in deze handleiding.)
18	BRANDSTOFMETER	Toont de hoeveelheid brandstof in de tank.
19	LICHTEN zonder wegoptie	Eén keer indrukken voor ACHTERLICHTEN. (Groene rechter LED licht op.) Druk een tweede keer om werklichten VOOR en ACHTER in te schakelen (AAN). ACHTERLICHTEN gaan UIT. (Groene linker LED licht op.) Druk een derde keer om alle lichten uit te schakelen. (Groene linker en rechter LED's zijn uit.)
	LICHTEN met wegoptie	Eén keer drukken voor het VOORSTE gielicht, nummerplaatverlichting en ACHTERLICHTEN. (Groene rechter LED licht op.) Druk een tweede keer om werklichten VOOR en ACHTER in te schakelen (AAN). VOORSTE gielicht, nummerplaatverlichting en ACHTERLICHTEN gaan UIT. (Groene linker LED licht op.) Druk een derde keer om alle lichten uit te schakelen. (Groene linker en rechter LED's zijn uit.)
		Houd de knop vijf seconden ingedrukt om de softwareversie weer te geven.
20	AUTOMATISCH STATIONAIR	Eén keer indrukken om automatisch stationair in te schakelen. (Groene linker-LED licht op.) Druk een tweede keer om uit te schakelen. (Zie AUTOMATISCH STATIONAIR in deze handleiding.)
		De cursor in het DISPLAY naar links verplaatsen bij gebruik van bepaalde informatietoetsmenu's.
21	HULPHYDRAULIEK zonder high-flow-optie	Eén keer indrukken om de hulphydrauliek in te schakelen. (Groene linker-LED licht op.) Druk een tweede keer om het systeem uit te schakelen.
	HULPHYDRAULIEK met high-flow-optie	Eén keer indrukken om de hulphydrauliek in te schakelen. (Groene linker-LED licht op.) Druk een tweede keer om de HIGH-FLOW-hulphydrauliek in te schakelen. (Groene linker- en rechter-LED's lichten op.) Druk een derde keer om de hulphydrauliek uit te schakelen. (Groene linker- en rechter-LED's gaan uit.)
		De cursor in het DISPLAY naar rechts verplaatsen bij gebruik van bepaalde informatietoetsmenu's.
22	INFORMATIE	Loopt door (na elke druk op een knop): <ul style="list-style-type: none"> <li>• Urenteller (bij het starten)</li> <li>• Motortoerental</li> <li>• Accuspanning</li> <li>• Stuurgevoeligheidsmenu</li> <li>• Compensatiemenu stuurafwijking</li> <li>• Onderhoudsklok</li> <li>• Servicecodes*</li> </ul>
23	TRACTION-LOCK TIJDELIJK OPHEFFEN	Werkt alleen als de stoelbeugel opgeklapt is en de motor draait. Eén keer indrukken om de remmen te lossen. Maakt het mogelijk de stuurhendels of joystick(s) te gebruiken om de lader vooruit of achteruit te rijden bij gebruik van de dieplepel. (Zie TRACTION-LOCK TIJDELIJK OPHEFFEN in deze handleiding.) Druk een tweede keer voor het vergrendelen van de remmen.
24	INDRUKKEN OM LADER TE BEDIENEN	Indrukken om het BICS™-systeem te activeren als de stoelbeugel is neergeklapt en de bestuurder in werkpositie zit. De knop licht op.
25	PARKEERREM (standaard op alle laders)	Druk bovenaan om de parkeerrem te activeren. Druk op de knop om te deactiveren. (Zie PARKEERREM in deze handleiding.)

\* Deze handleiding bevat een tabel met beschrijvingen van de servicecodes. (Zie DIAGNOSTISCHE SERVICECODES op pagina 190.)

## IDENTIFICATIE INSTRUMENTENPANEEL (VERVOLG)

### Display

Het display kan de volgende informatie weergeven:

- Bedrijfsuren
- Motortoerental
- Accuspanning
- Instelling stuurgevoeligheid
- Instelling compensatie stuurafwijking
- Afteller onderhoudsklok
- Servicecodes
- Afteller voorgloeien motor
- Instelling snelheidsbeheer
- Instelling hef- en kantelcompensatie

Figuur 12

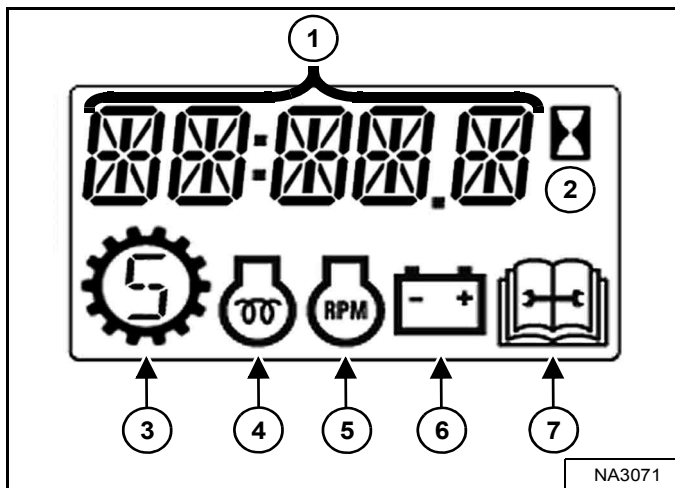

Het display is afgebeeld in [Figuur 12]. Bij het starten verschijnt het aantal bedrijfsuren op het display.

1. Gegevensdisplay
2. Bedrijfsurenteller
3. Snelheidsbeheer
4. Voorgloeien motor
5. Motortoerental
6. Accu/laadspanning
7. Onderhoud

## IDENTIFICATIE INSTRUMENTENPANEEL (VERVOLG)

Rechterpaneel (standaardpaneel met contactsleutel)

Figuur 13



Deze machine kan met een standaardpaneel met sleutelschakelaar zijn uitgerust [Figuur 13].

1. **Sleutel:** Wordt gebruikt voor het in- en uitschakelen van het elektrisch systeem van de lader en voor het starten en stilzetten van de motor.
2. **Selecteerbare joystickbediening (SJC) Bedieningspatroonschakelaar:** Druk bovenaan om het 'ISO'-bedieningspatroon te selecteren; onderaan om het H'-bedieningspatroon te selecteren.

Rechterpaneel (Sleutelvrij startpaneel)

Figuur 14

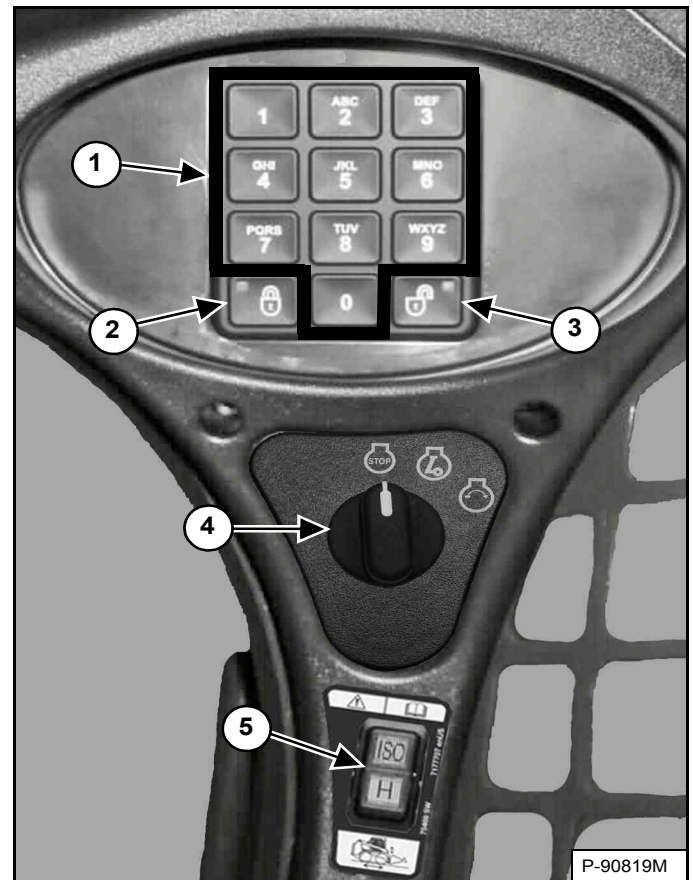

Deze machine kan met een sleutelvrij startpaneel zijn uitgerust [Figuur 14].

1. **Toetsen (toetsen 1 t/m 0):** worden gebruikt voor het invoeren van een nummercode (wachtwoord) om de motor te starten. Er verschijnt een sterretje op het display van het linkerpaneel telkens wanneer op de toets wordt gedrukt.
2. **VERGRENDEL-toets:** wordt gebruikt voor het vergrendelen van het toetsenbord. De vergrendeltoets toont een rood lichtje om aan te geven dat er een wachtwoord nodig is om de lader te kunnen starten. (Zie Functie Wachtwoorduitschakeling op pagina 208.)
3. **ONTGRENDEL-toets:** wordt gebruikt voor het ontgrendelen van het toetsenbord. De ontgrendeltoets toont een groen lichtje om aan te geven dat de lader zonder wachtwoord kan worden gestart. (Zie Functie Wachtwoorduitschakeling op pagina 208.)
4. **Sleutel:** Wordt gebruikt voor het in- en uitschakelen van het elektrisch systeem van de lader en voor het starten en stilzetten van de motor.
5. **Selecteerbare joystickbediening (SJC) Bedieningspatroonschakelaar:** Druk bovenaan om het 'ISO'-bedieningspatroon te selecteren; onderaan om het H'-bedieningspatroon te selecteren.

## IDENTIFICATIE INSTRUMENTENPANEEL (VERVOLG)

### Rechterpaneel (Deluxe instrumentenpaneel)

Figuur 15

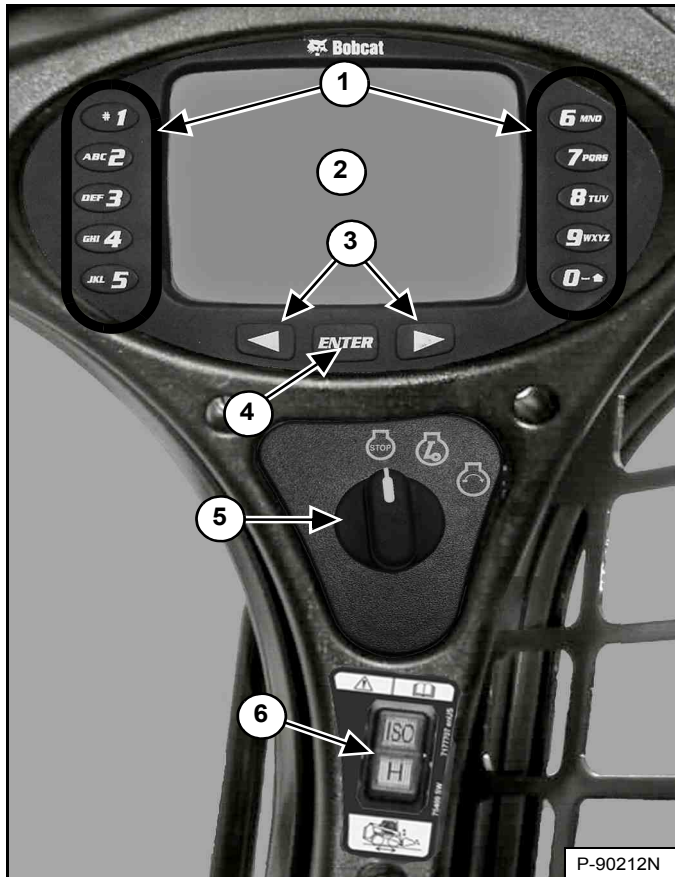

Deze machine kan met een Deluxe-instrumentenbord zijn uitgerust [Figuur 15].

1. **Toetsen (toetsen 1 t/m 0):** Het toetsenbord heeft twee functies:
  - Het invoeren van een nummercode (wachtwoord) om de motor te starten.
  - Om een opgegeven cijfer in te voeren voor verder gebruik van het display.
2. **Display:** Op het display worden alle gegevens in verband met systeeminstellingen, controles, en foutmeldingen weergegeven.
3. **Scrollknoppen:** Worden gebruikt om door het keuzescherm van het display te scrollen.
4. **ENTER-toets:** Wordt gebruikt om selecties te maken op het display.
5. **Sleutel:** Wordt gebruikt voor het in- en uitschakelen van het elektrisch systeem van de lader en voor het starten en stilzetten van de motor.

6. **Selecteerbare joystickbediening (SJC) Bedieningspatroonschakelaar:** Druk bovenaan om het 'ISO'-bedieningspatroon te selecteren; onderaan om het H'-bedieningspatroon te selecteren.

## IDENTIFICATIE INSTRUMENTENPANEEL (VERVOLG)

### Rechterpaneel (Deluxe instrumentenpaneel) (vervolg)

Figuur 16



Het eerste scherm dat u ziet op uw nieuwe lader wordt getoond in **[Figuur 16]**.

Als dit scherm op het display verschijnt, kunt u het wachtwoord invoeren en de motor starten of de standaardtaal veranderen.

**OPMERKING:** Uw nieuwe lader (met Deluxe-paneel) heeft een eigenaarswachtwoord. Uw dealer zal u dit wachtwoord geven. Vervang het door een gemakkelijk te onthouden wachtwoord om te voorkomen dat onbevoegde personen de lader gebruiken. (Zie Het eigenaarswachtwoord veranderen op pagina 209.) Bewaar uw wachtwoord op een veilige plaats voor later gebruik.

#### Taal wijzigen:

Druk op de linker of rechter scroll-knop om door de talen te bewegen. De taal waarop is gestopt, wordt de standaardtaal die wordt gebruikt op het Deluxe instrumentenpaneel **[Figuur 16]**.

De taal kan op elk moment worden aangepast. (Zie **INSTELLING BEDIENINGSPANEEL** op pagina 205.)

#### Voer het wachtwoord in:

Gebruik de nummers op het toetsenbord om het wachtwoord in te voeren en druk vervolgens op de **[ENTER]** toets. Er verschijnt een symbool op het display voor elk nummer dat wordt ingevoerd. De linker scroll-knop kan als backspace-toets worden gebruikt wanneer een verkeerd cijfer is ingevoerd.

Wanneer een verkeerd wachtwoord wordt ingevoerd, verschijnt op het scherm, **[VERKEERD WACHTWOORD PROBEER HET OPNIEUW]** en moet het wachtwoord opnieuw worden ingevoerd.

Zie **INSTELLINGEN BEDIENINGSPANEEL** voor een nadere beschrijving van schermen om het systeem aan uw behoeften aan te passen. (Zie **INSTELLING BEDIENINGSPANEEL** op pagina 205.)



IDENTIFICATIE INSTRUMENTENPANEEL (VERVOLG)

Linker schakelpaneel

Rechter schakelpaneel

Figuur 17

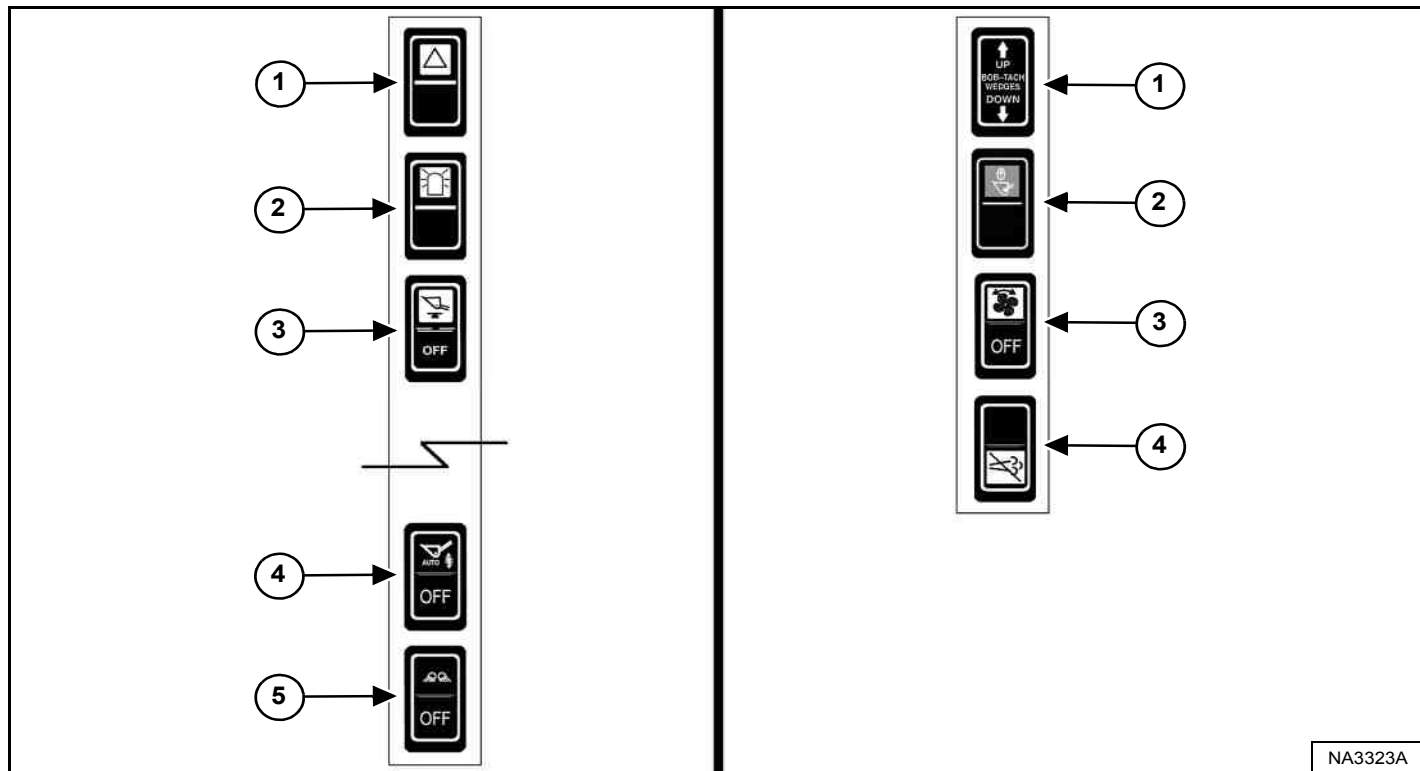

ONDER-DEEL	BESCHRIJVING	FUNCTIE / BEDIENING
1	ALARMKNIPPERLICHTEN (Optie)	Druk bovenaan om de lichten in te schakelen en onderaan om ze uit te schakelen.
2	ZWAAILICHT (optie) <b>OF</b> KNIPPERLICHT (optie)	Druk bovenaan om de lichten IN te schakelen en onderaan om ze UIT te schakelen.
3	HYDRAULISCHE BAKNIVELLERING	Druk bovenaan om de hydraulische baknivellering aan te zetten; onderaan om ze af te zetten.
4	AUTOMATISCHE RIJREGELING (optie)	Druk bovenaan om de automatische rijregeling te activeren; druk onderaan om te ontgrendelen.
5	VERLICHTING AAN DE ZIJKANT (optie)	Druk bovenaan om de lichten in te schakelen en onderaan om ze uit te schakelen. <b>OPMERKING: Schakel de zijverlichting UIT als u rijdt op openbare wegen.</b>

ONDER-DEEL	BESCHRIJVING	FUNCTIE / BEDIENING
1	HYDRAULISCHE BOB-TACH (Optie)	Indrukken en de pijl OMHOOG ingedrukt houden om de Bob-Tach-wiggen te ontgrendelen. De pijl omlaag ingedrukt houden om de Bob-Tach-wiggen in de openingen van het montageframe te plaatsen.
2	RIJVERGREDELING	Druk bovenaan op de schakelaar om de hydraulische heffen kipfuncties voor het rijden te vergrendelen. Druk onderaan op de schakelaar om de rijvergrendeling UIT te schakelen.
3	OMKEERBARE VENTILATOR (optie)	Automatische bediening - middelste stand; handmatige bediening - druk kort op de bovenkant; druk op de onderkant om uit te schakelen.
4	ONTZWAVELING ONDERDRUKKEN (Optie)	Druk op de onderkant om ontzwaveling te onderdrukken. Zie SYSTEEM VOOR SELECTIEVE KATALYTISCHE REDUCTIE (SCR) in deze handleiding.

**OPMERKING: Op oudere modellen zijn schakelaarlocaties vier en vijf op het linker schakelpaneel niet aanwezig.**



## IDENTIFICATIE INSTRUMENTENPANEEL (VERVOLG)

### Linker onderpaneel

Figuur 18

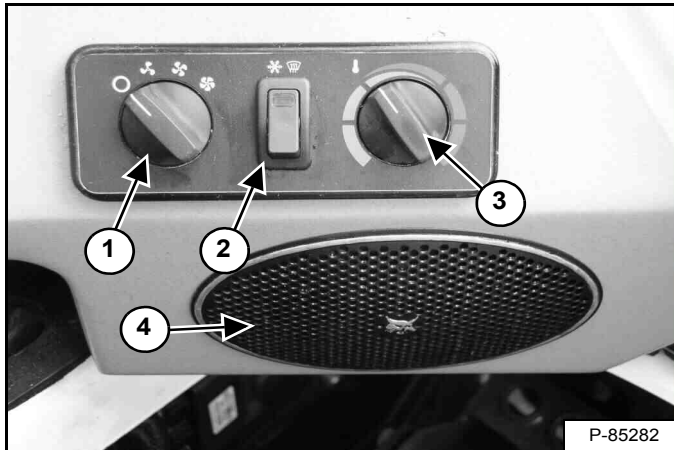

### Rechter onderpaneel

Figuur 19

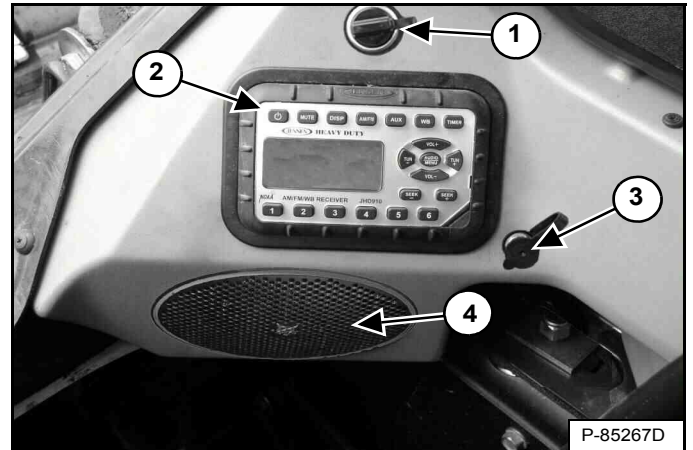

ONDER-DEEL	BESCHRIJVING	FUNCTIE / BEDIENING
1	VENTILATIEMOTOR (optie)	Draai rechtsonder om de ventilatorsnelheid te verhogen; linksom om te verlagen. Er zijn vier standen; OFF-1-2-3.
2	AIRCOKNOP / ONTDOOIEN (optie)	Druk bovenaan op de schakelaar om te starten; onderaan om uit te schakelen. De schakelaar licht op na het starten. De ventilatormotor (Item 1) dient AAN te zijn, wil de airconditioning functioneren.
3	TEMPERATUURREGELING (optie)	Draai rechtsonder om de temperatuur te verhogen; linksom om te verlagen.
4	LUIDSPREKER (optie)	Linker luidspreker met radio in optie

ONDER-DEEL	BESCHRIJVING	FUNCTIE / BEDIENING
1	VOEDINGSPOORT	Levert 12 V voor toebehoren.
2	RADIO (optie)	Zie Radio in deze handleiding.
3	STEKERBUS KOPTELEFOON (optie)	Wordt gebruikt voor aansluiting van koptelefoon op de optionele radio-uitvoer. De luidsprekers worden automatisch uitgeschakeld wanneer dit wordt gebruikt.
4	LUIDSPREKER (optie)	Rechter luidspreker met radio in optie

IDENTIFICATIE INSTRUMENTENPANEEL (VERVOLG)

Radio

Deze machine kan met een radio zijn uitgerust.

Figuur 20

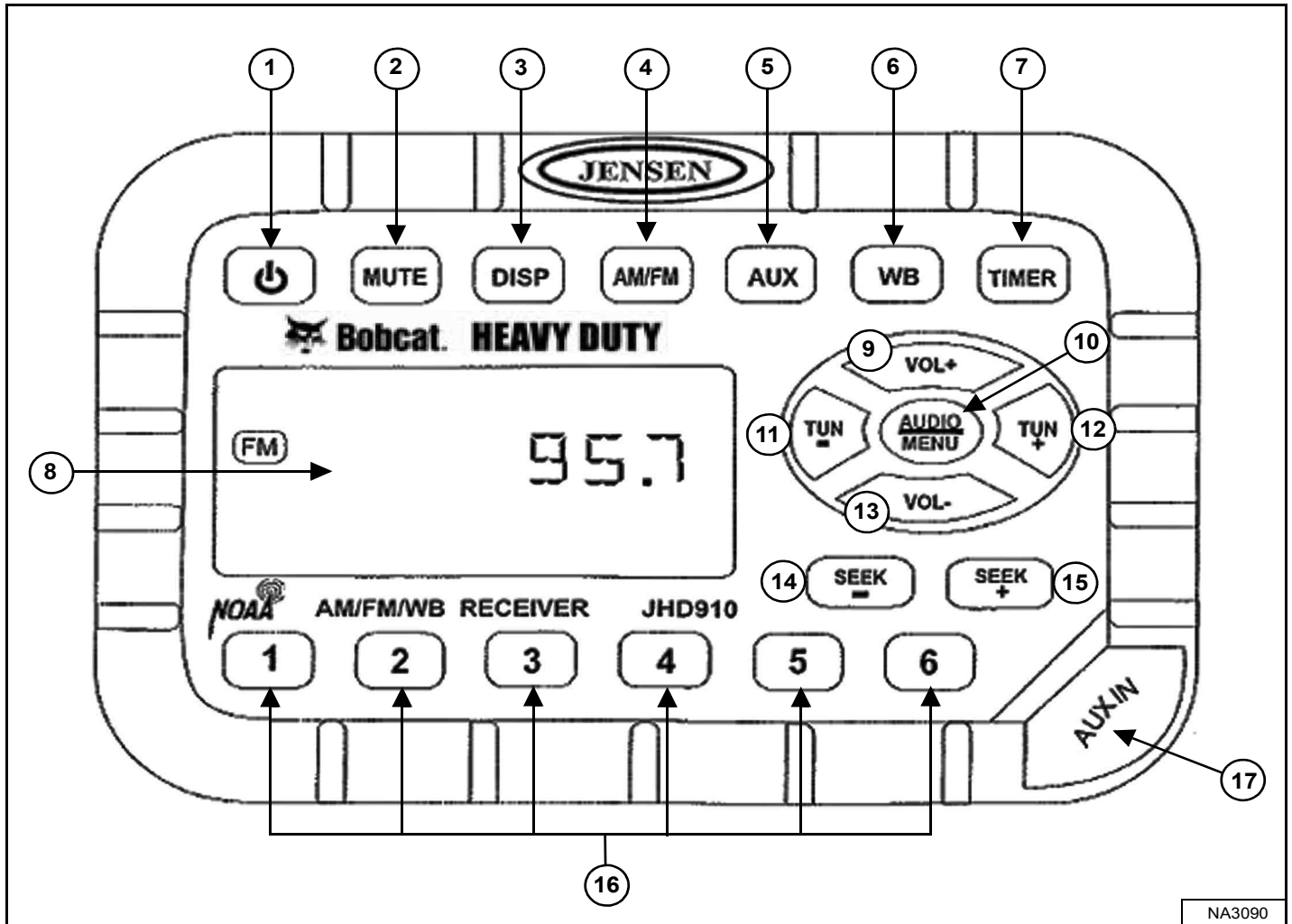

De tabel op de volgende pagina toont de BESCHRIJVING en FUNCTIE/BEDIENING voor elk van de bedieningselementen van de radio [Figuur 20].

**OPMERKING:** Zie DISPLAY in de tabel voor instructies voor het instellen van de klok.



## IDENTIFICATIE INSTRUMENTENPANEEL (VERVOLG)

### Radio (vervolg)

ONDER-DEEL	BESCHRIJVING	FUNCTIE / BEDIENING
1	POWER	Druk op de schakelaar voor het inschakelen, druk opnieuw voor het uitschakelen.
2	STIL	Druk hierop om het geluid te dempen. Op het scherm verschijnt <b>[DEMPEN]</b> druk opnieuw om het geluid UIT te schakelen.
3	DISPLAY	Druk hierop om te schakelen tussen functiemodus (ingestelde frequentie weergeven, aux-invoer, weerkanaal-informatie of timer) en klokmodus. Houd ingedrukt voor de klokinstelmodus. Met de knop FREQUENTIE OMLAAG (TUN -) stelt u de uren in en met de knop FREQUENTIE OMHOOG (TUN +) de minuten; de normale werking wordt automatisch hervat.
4	BAND	Druk om de tuner-modus te selecteren. Druk om zich te verplaatsen tussen de 2 AM (MW) banden en 3 FM banden.
5	AUX	Druk om de aux-invoermodus te selecteren. Het draagbaar audioapparaat (MP3-speler) moet aangekoppeld zijn via de aux-invoer.
6	WEERKANAAL	Druk om het weerkanaal te selecteren. Stel met de knoppen FREQUENTIE OMHOOG (TUN +) en FREQUENTIE OMLAAG (TUN -) het station met de helderste ontvangst in. De functie weerwaarschuwingen, indien geactiveerd, schakelt automatisch vanuit de huidige modus naar het weerkanaal wanneer een weerwaarschuwing wordt gegeven. Zie INSTELLING AUDIO / MENU in deze tabel.
7	TIMER	Druk om naar de timermodus te gaan. Druk om de timer-functie te starten, druk opnieuw om de timer te stoppen; druk opnieuw om de timer te hervatten en houd ingedrukt om de timer-modus te verlaten.
8	DISPLAY	Geeft de tijd, de frequentie en geactiveerde functies weer.
9	VOLUME OMHOOG	Verhoogt het volume; het huidige volume (0 – 40) verschijnt kort op het display.
10	INSTELLING AUDIO / MENU	AUDIO AANPASSEN: Druk om te navigeren tussen instellingen voor bassen, hoge tonen en balans. Pas de instelling aan met VOLUME OMHOOG (VOL +) en VOLUME OMLAAG (VOL -) wanneer u de gewenste optie ziet; de normaal werking wordt automatisch hervat. MENU AANPASSEN: Houd deze knop drie seconden ingedrukt voor de menu-instellingen. Druk om te navigeren tussen de volgende instellingen; pas de instelling aan met VOLUME OMHOOG (VOL +) en VOLUME OMLAAG (VOL -) wanneer u de gewenste optie ziet; de normale werking wordt automatisch hervat. <ul style="list-style-type: none"> <li>• Bevestiging met piep (aan of uit) – Bepaalt of u bij elke toetsindruk een pieptoon hoort.</li> <li>• Werkingsregio (VS of Europa) – Selecteert de juiste regio.</li> <li>• Klokweergave (12 of 24) – Selecteert de 12- of 24-uurs klokweergave.</li> <li>• Displayhelderheid (laag, gemiddeld of hoog) – Bepaalt de helderheid van het display.</li> <li>• Achtergrondkleur (oranje of groen) – Bepaalt de achtergrondkleur van het display.</li> <li>• Inschakelvolumen (0 – 40) – Selecteert de standaard volume-instelling bij het inschakelen van de radio.</li> <li>• Weerwaarschuwing (aan of uit) – Bepaalt of het weerkanaalalarm geactiveerd is.</li> </ul>
11	FREQUENTIE OMLAAG	Druk om de radiofrequentie handmatig in te stellen naar beneden.
12	FREQUENTIE OMHOOG	Druk om de radiofrequentie handmatig in te stellen naar omhoog.
13	VOLUME OMLAAG	Verlaagt het volume; het huidige volume (0 – 40) verschijnt kort op het display.
14	ZOEKFREQUENTIE OMLAAG	Druk om automatisch de frequentie naar omlaag in te stellen op het volgende sterke station.
15	ZOEKFREQUENTIE OMHOOG	Druk om automatisch de frequentie naar omhoog in te stellen op het volgende sterke station.
16	VOORAF INGESTELDE STATIONS	Gebruikt om stations op te slaan en terug op te roepen voor elke FM- en AM-band. Druk en houd ingedrukt om het huidige station op te slaan, druk op de knop om een station op te roepen.
17	AUX-INVVOERSTEKKERBUS	Sluit een hoofdtelefoon of draagbaar audioapparaat (MP3-speler) aan op de 3,5 mm (1/8 inch) aansluiting en druk op de AUX-knop.

**OVERZICHT VAN BEDIENINGSINSTRUMENTEN**

**Selecteerbare joystickbediening (SJC)**

**Figuur 21**

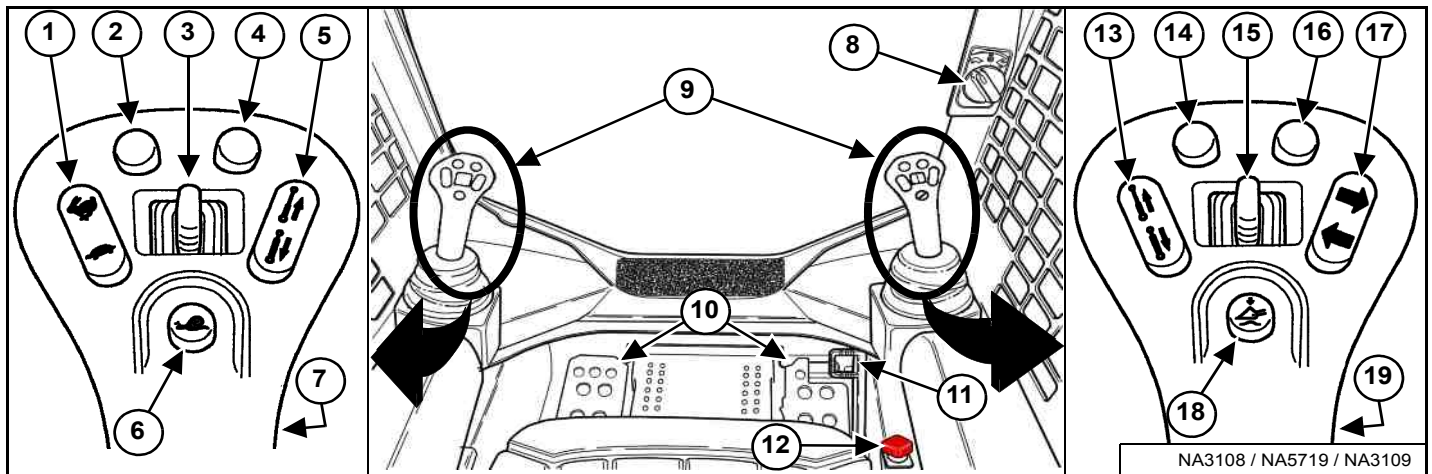

ONDER-DEEL	BESCHRIJVING	FUNCTIE / BEDIENING
1	TWEETRAPSVERSHELLINGSBEDIENING Ook: SNELHEIDSBEHEER	Zie TWEESEHELLINGSBEDIENING in deze handleiding. Zie SNELHEIDSBEHEER in deze handleiding.
2 *	COMPENSATIE STUURAFWIJKING Ook: STUURGEVOELIGHEID	Zie COMPENSATIE STUURAFWIJKING in deze handleiding. Zie STUURGEVOELIGHEID in deze handleiding.
3	HULPHYDRAULIEK ACHTERAAN (optie) Ook: BEDIENING AANBOUWDEELFUNCTIE	Zie bediening hulphydrauliek ACHTERAAN in deze handleiding. Zie BESTURINGSEENHEID AANBOUWDEEL in deze handleiding.
4 *	COMPENSATIE STUURAFWIJKING Ook: STUURGEVOELIGHEID	Zie COMPENSATIE STUURAFWIJKING in deze handleiding. Zie STUURGEVOELIGHEID in deze handleiding.
5	BEDIENING AANBOUWDEELFUNCTIE	Zie BESTURINGSEENHEID AANBOUWDEEL in deze handleiding.
6	SNELHEIDSBEHEER	Zie SNELHEIDSBEHEER in deze handleiding.
7	CLAXON VOORAAN	Druk op de voorste schakelaar om de claxon te activeren.
8	TOERENTALREGELING (HAND)	Zie TOERENTALREGELING in deze handleiding.
9	JOYSTICKS	Zie RIJDEN EN BESTUREN VAN DE LADER en HYDRAULISCHE BEDIENINGSELEMENTEN in deze handleiding.
10	VOETSTEUNEN	Houd uw voeten altijd op de voetsteunen.
11	TOERENTALREGELING (VOET)	Zie TOERENTALREGELING in deze handleiding.
12	HEFARMBYPASS-BEDIENING	Zie HEFARMBYPASS-BEDIENING in deze handleiding.
13	BEDIENING AANBOUWDEELFUNCTIE	Zie BESTURINGSEENHEID AANBOUWDEEL in deze handleiding.
14 *	NIET GEBRUIKT	---
15	HULPHYDRAULIEK VOORAAN	Zie bediening hulphydrauliek VOORAAN in deze handleiding.
16 *	NIET GEBRUIKT	---
17	RICHTINGAANWIJZERS (optie)	Druk op de knop om de rechterraichtingaanwijzer te activeren, druk nogmaals om hem weer uit te zetten. Druk op de knop om de linkerrichtingaanwijzer te activeren, druk nogmaals om hem weer uit te zetten.
18	ZWEEFBEDIENING	Zie HYDRAULISCHE BEDIENINGSELEMENTEN in deze handleiding.
19	CONTINUE FLOWBEDIENING HULPHYDRAULIEK	Zie bediening hulphydrauliek VOORAAN (CONTINUE FLOW) in deze handleiding.

\* Ook gebruikt als Aanbouwdeel functiebediening: Raadpleeg de bedienings- en onderhoudshandleiding van uw aanbouwdeel.

## BESTUURDERSCABINE

### Beschrijving

De Bobcat lader heeft standaard een bestuurderscabine (ROPS en FOPS) om de bestuurder te beschermen tegen omkantelen en vallende voorwerpen. De veiligheidsgordel moet worden gedragen als bescherming bij omkantelen.



Breng nooit veranderingen aan de cabine aan door lassen, slijpen, boren of toevoegen van aanbouwdelen, tenzij Bobcat Company hierover instructies geeft. Veranderingen aan de cabine kunnen de bescherming van de bestuurder tegen omkantelen en vallende voorwerpen tenietdoen, en zo de oorzaak zijn van letsel of levensgevaar.

W-2069-0200

### Zijruiten

Figuur 22

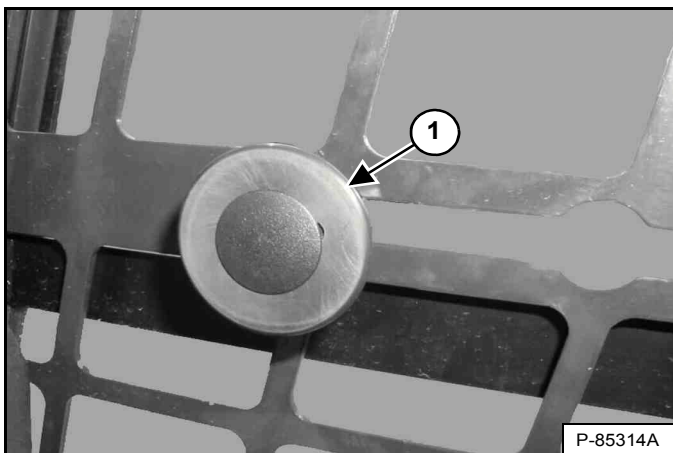

Trek aan de knop (Item 1) [Figuur 22] en schuif naar achteren om het venster te openen. (Rechterzijde afgebeeld.) Laat de knop los om dit in de gewenste positie te blokkeren. Trek aan de knop en schuif naar voren om het venster te sluiten.

### Bediening deur

Deze machine kan met een voordeur zijn uitgerust.

Figuur 23

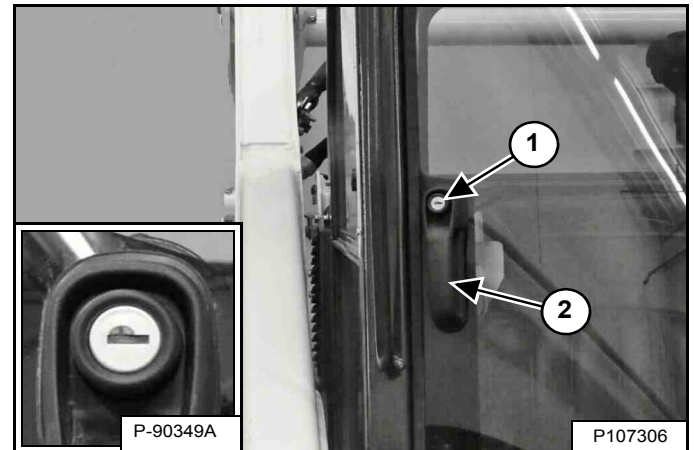

Druk de knop in (Item 1) en trek aan de handgreep (Item 2) om de voordeur te openen. De knop heeft een slot (inzet) [Figuur 23] om de voordeur af te sluiten als de lader niet in gebruik is.

Figuur 24

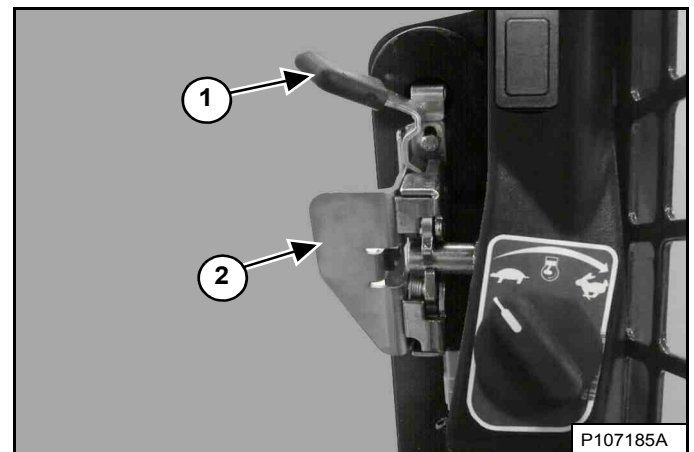

Trek de voordeur dicht met behulp van de hendel (Item 2) [Figuur 24].

Trek de hendel (Item 1) naar u toe om de voordeur te ontgrendelen. Druk op de hendel (Item 2) [Figuur 24] om de voordeur te openen.



## BESTUURDERSCABINE (VERVOLG)

### Voorruitenwisser

Deze machine kan met een ruitenwisser aan voorzijde zijn uitgerust.

**Figuur 25**

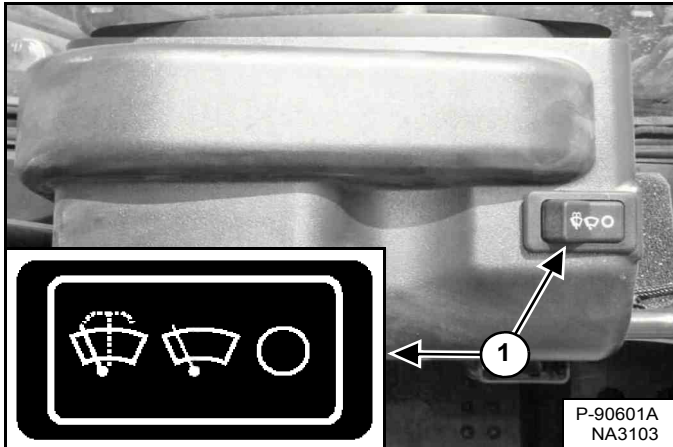

Druk op linkerkant van de schakelaar (Item 1) **[Figuur 25]** om de voorruitenwisser te starten (indrukken en ingedrukt houden om te sproeien). Druk op de rechterkant van de schakelaar om de wisser stil te leggen.

**Figuur 26**

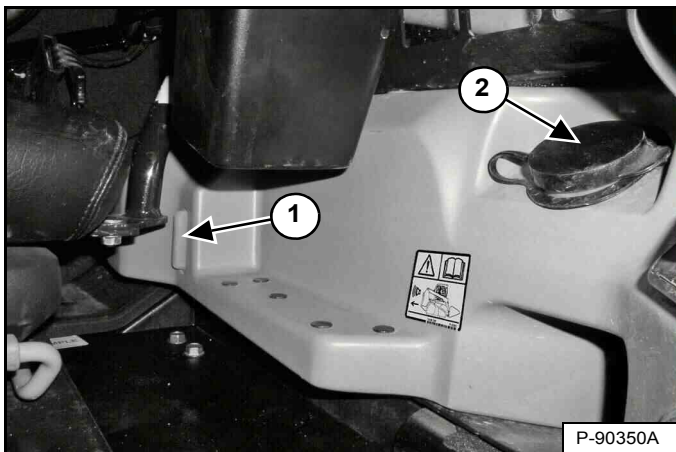

Het reservoir met spoelvloeistof voor de wisser bevindt zich links van de bestuurdersstoel. Controleer het vloeistofpeil via het kijkglas (item 1). Verwijder de vuldop (Item 2) **[Figuur 26]** om ruitensproeiervloeistof toe te voegen.

### Cabinelicht

Het cabinelicht bevindt zich boven de linkerschouder van de bestuurder.

**Figuur 27**

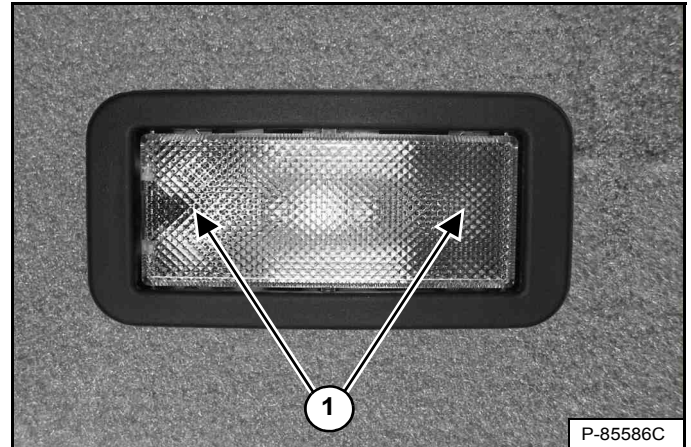

Druk aan de linker- of rechterkant van de lens (Item 1) **[Figuur 27]** om het licht AAN te doen. Zet de lens terug in de middelste stand om het licht UIT te schakelen.



## BOBCAT-VERGREDELINGSSYSTEEM (BICS™)

### Beschrijving



#### VOORKOM LETSEL OF LEVENSGEVAAR

Het Bobcat Interlock Control System (BICS™) moet de hef-, kip- en tractiefuncties deactiveren. Indien dit niet het geval is, moet u uw verdeler contacteren voor reparatie van het systeem. Pas het systeem NIET zelf aan.

W-2151-1111

Figuur 28

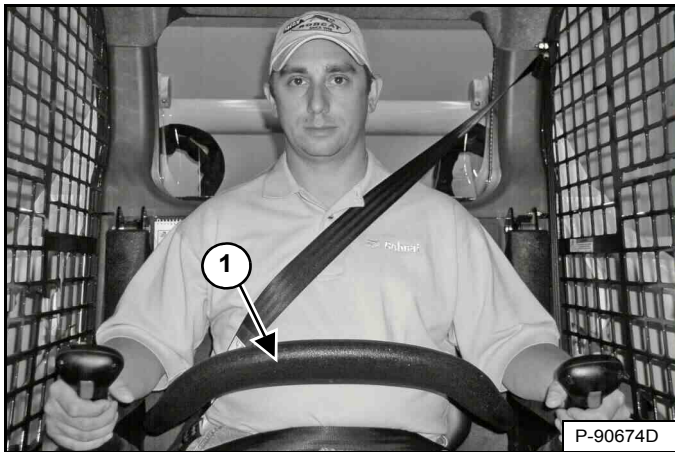

Het Bobcat-vergrendelingssysteem (BICS™) heeft een beweegbare stoelbeugel met armsteunen (Item 1) [Figuur 28]. De bestuurder bedient de stoelbeugel.



#### VOORKOM LETSEL OF LEVENSGEVAAR

Bij het werken met de machine:

- Houd de veiligheidsgordel strak aangesnoerd.
- Klap de stoelbeugel neer.
- Houd de voeten op de voetsteunen en de handen aan de bedieningshendels.

W-2399-0501

De BICS™ vereist dat de bestuurder op de bestuurdersstoel zit met de stoelbeugel helemaal neergeklapt voordat de hef-, kip-, hulphydrauliek- en tractiefuncties kunnen worden bediend. De veiligheidsgordel moet altijd worden omgedaan wanneer u de machine gebruikt.

### Bediening

Figuur 29



Er bevinden zich drie schermlampjes (items 1, 2 en 3) [Figuur 29] op het linker instrumentenpaneel die UIT moeten zijn om de machine te kunnen bedienen.

Als de stoelbeugel is neergeklapt, de knop INDRUKKEN OM LADER TE BEDIENEN is ingedrukt en de parkeerrem eraf is, kunnen de hef-, kip-, hulphydrauliek- en tractiefuncties van de lader bediend worden.

Wanneer de stoelbeugel omhoog geklapt is, zijn de hef-, kip-, hulphydrauliek- en tractiefuncties gedeactiveerd.



#### VOORKOM LETSEL OF LEVENSGEVAAR

Alvorens de bestuurdersstoel te verlaten:

- Laat de hefarmen zakken en plaats het aanbouwdeel plat op de grond.
- Leg de motor stil.
- Trek de parkeerrem aan.
- Klap de stoelbeugel omhoog.
- Zet alle bedieningselementen in de NEUTRALE / VERGREDELDE stand om er zeker van te zijn dat de hef-, kip- en tractiefuncties uitgeschakeld zijn.

Het stoelbeugelsysteem moet deze functies deactiveren als de stoelbeugel omhoog staat. Raadpleeg uw Bobcat-dealer voor hulp indien de bedieningselementen niet automatisch worden gedeactiveerd.

W-2463-1110

## STOELBEUGELSYSTEEM

### Beschrijving

Figuur 30

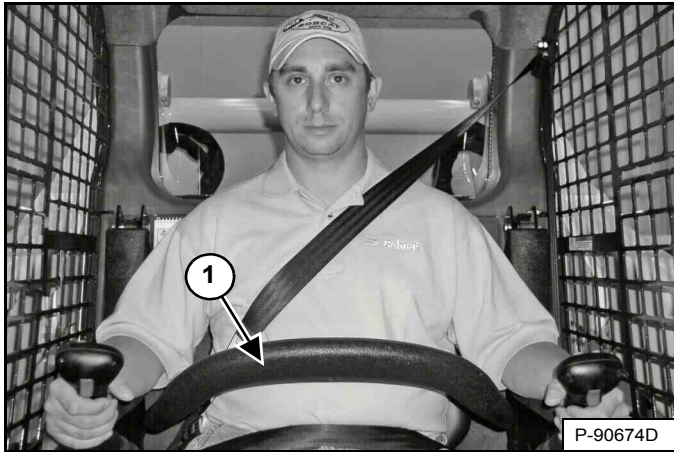

Het stoelbeugel-vergrendelingssysteem bestaat uit een beweegbare stoelbeugel met armsteunen (Item 1) [Figuur 30].

De bestuurder bedient de stoelbeugel. Als de stoelbeugel neergeklapt is, houdt hij de bestuurder op zijn plaats.



### VOORKOM LETSEL OF LEVENSGEVAAR

Bij het werken met de machine:

- Houd de veiligheidsgordel strak aangesnoerd.
- Klap de stoelbeugel neer.
- Houd de voeten op de voetsteunen en de handen aan de bedieningshendels.

W-2399-0501

### Bediening

Als de stoelbeugel neergeklapt is, de motor draait, de knop **INDRUKKEN OM LADER TE BEDIENEN** ingedrukt is en het rempedaal is gedeactiveerd, dan kan de bestuurder de hef-, kip- en tractiefuncties van de lader bedienen.

Wanneer u de stoelbeugel omhoog klapt, worden de hef-, kip- en tractiefuncties gedeactiveerd.



### VOORKOM LETSEL OF LEVENSGEVAAR

Alvorens de bestuurdersstoel te verlaten:

- Laat de hefarmen zakken en plaats het aanbouwdeel plat op de grond.
- Leg de motor stil.
- Trek de parkeerrem aan.
- Klap de stoelbeugel omhoog.
- Zet alle bedieningselementen in de **NEUTRALE / VERGREDELDE** stand om er zeker van te zijn dat de hef-, kip- en tractiefuncties uitgeschakeld zijn.

Het stoelbeugelsysteem moet deze functies deactiveren als de stoelbeugel omhoog staat. Raadpleeg uw Bobcat-dealer voor hulp indien de bedieningselementen niet automatisch worden gedeactiveerd.

W-2463-1110

## SELECTIEF KATALYSEREN (SCR)

### Beschrijving

De motoruitlaat is uitgerust met een systeem voor selectieve katalytische reductie (SCR). De SCR is een systeem voor uitstootvermindering dat stikstofoxiden verwijdert uit de uitlaatgassen.

De machine voert periodiek een reinigingsproces uit om de zwaveloxiden te verwijderen uit het SCR-systeem. Dit proces wordt ontzwaveling genoemd.

Het SCR-systeem heeft dieseluitlaatvloeistof/AdBlue® nodig om correct te functioneren.  
(Zie DIESELUITLAATVLOEISTOF (DEF) / ADBLUE® SYSTEEM op pagina 147.)

**OPMERKING: Dieseluitlaatvloeistof (DEF) en AdBlue® zijn verschillende namen voor dezelfde vloeistof. Neem contact op met uw Bobcat-verdeler voor meer informatie.**

### Niveau dieseluitlaatvloeistof (DEF) / AdBlue®

FASE	VLOEI-STOFNIVEAU	NIVEAU-INDICATOR	STORINGSSYMBOL DEF / ADBLUE®	DISPLAY	GELUIDSALARMS	SERVICE-CODES	VERMINDERING MOTOR-KOPPEL	VERMINDERING MOTOR-VERMOMGEN
	Volledig	Vier groene lampjes						
	75%	Drie groene lampjes						
	50%	Twee groene lampjes						
waarschuwing	25% - 10%	Een groen lampje	Bij	DEF L [1]	Drie piepjes	E00524617 U00176115		
Niveau 1	Minder dan 10%	Een geel lampje	Bij	DEF L [1]	Drie piepjes (extra piepje elke 20 minuten)	E00524615 E00524617 U00176115	25%	
Niveau 2	Minder dan 5%	Een rood lampje	Bij	DEF L [2]	Drie piepjes voor elke code (extra piepje elke 10 minuten)	E00524615 E00524616 E00524617 U00176115	50%	60%
Laatste	Minder dan 2,5%	Een rood lampje	knipperend	DEF L	Drie piepjes voor elke code (extra piepje elke 2 minuten)	E00524600 E00524616 E00524617 U00176101 U00176116		Alleen laag stationair toerental

[1] Door op de informatieknoop op het linkerpaneel te drukken, gaat het display 20 minuten lang terug naar de uurmeter.

[2] Door op de informatieknoop op het linkerpaneel te drukken, gaat het display 10 minuten lang terug naar de uurmeter.

**OPMERKING: De niveau-indicator, het storingsymbool voor DEF/AdBlue® en het displayscherm bevinden zich op het linkerpaneel. (Zie Linkerpaneel op pagina 38.)**

## SYSTEEM VOOR SELECTIEVE KATALYTISCHE REDUCTIE (SCR) (VERVOLG)

### Ontzwavelingsproces

Er zijn drie ontzwavelingsprocessen:

- Passieve ontzwaveling (automatisch uitgevoerd door de machine tenzij onderdrukt)
- Geforceerde ontzwaveling (gevraagd door de machine, gestart door de bestuurder)
- Ontzwaveling onderdrukken (optie)

#### Passief ontzwavelingsproces

**Figuur 31**



Het ontzwavelingsproces wordt elke 200 uur automatisch gestart. Het alarm piept één keer en **[DESOX]** wordt weergegeven op het gegevensdisplay **[Figuur 31]**.

Het display schakelt terug naar de uurmeter wanneer het proces is voltooid, of druk op de informatieknop om direct terug te keren naar de uurmeter.

Het ontzwavelingsproces kan 15 minuten of langer duren.

Het wordt aanbevolen de machine te blijven bedienen onder lading totdat het ontzwavelingsproces is voltooid.

Als de machine wordt uitgeschakeld tijdens een passief ontzwavelingsproces, gaat het proces de volgende keer dat de machine wordt gestart en als de juiste omstandigheden zijn bereikt, weer verder.

#### Gedwongen ontzwavelingsproces

De machine kan verzoeken om een gedwongen ontzwaveling wanneer een passieve ontzwaveling niet is voltooid.

**Figuur 32**



Het alarm piept twee keer, het motorstoringsymbool gaat branden en **[DESOX]** knippert op het gegevensdisplay **[Figuur 32]**. Ook wordt servicecode **[E00008107]** weergegeven. Het motormanagementsysteem (ECU) vermindert het koppel met 40%.

De operator dient de hendel voor het motortoerental te bewegen naar hoog stationair toerental. Houd de hendel voor het motortoerental in de positie voor hoog stationair toerental tot het proces is voltooid.

Het gedwongen ontzwavelingsproces duurt 20 minuten.

Het wordt aanbevolen de machine te blijven bedienen onder lading totdat het ontzwavelingsproces is voltooid.

## SYSTEEM VOOR SELECTIEVE KATALYTISCHE REDUCTIE (SCR) (VERVOLG)

### Ontzwavelingsproces (vervolg)

*Ontzwavelingsproces onderdrukken (optie)*

Er is een optionele kit verkrijgbaar bij uw dealer om te voorkomen dat de machine een ontzwavelingsproces uitvoert.

**Figuur 33**

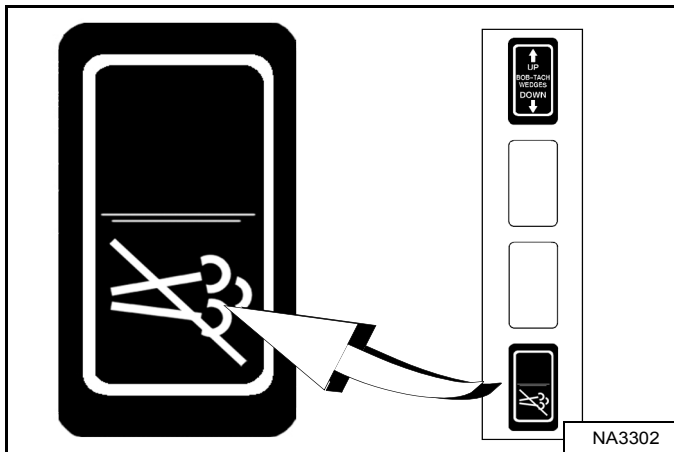

Druk op de onderkant van de onderdrukkingsschakelaar voor ontzwaveling (rechterpaneel) **[Figuur 33]** om te voorkomen dat de lader een ontzwavelingsproces uitvoert. De schakelaar licht op als ontzwaveling wordt onderdrukt. De onderdrukking wordt gereset wanneer de machine wordt uitgeschakeld.

Houd de onderkant van de onderdrukkingsschakelaar voor ontzwaveling ongeveer 5 seconden ingedrukt om er permanent voor te zorgen dat de lader geen ontzwavelingsproces uitvoert. De schakelaar licht op als ontzwaveling wordt onderdrukt. Druk de onderkant van de onderdrukkingsschakelaar voor ontzwaveling in en laat los om te resetten en ervoor te zorgen dat de machine een ontzwavelingsproces uitvoert.

Als er een ontzwavelingsproces is gestart kan dit gestopt worden door de onderkant van de onderdrukkingsschakelaar voor ontzwaveling 3 seconden in te drukken en los te laten.

**Figuur 34**



Het motorstoringssymbool licht op **[Figuur 34]** en het alarm klinkt twee keer als er een ontzwavelingsproces vereist is terwijl dit is onderdrukt. Ook wordt servicecode **[E00008107]** weergegeven. Het motorkoppel wordt verminderd met 40% als de bestuurder de machine blijft gebruiken terwijl deze is onderbroken.



## SYSTEEM VOOR SELECTIEVE KATALYTISCHE REDUCTIE (SCR) (VERVOLG)

### Codes SCR-systeem

De volgende codes van het SCR-systeem waarschuwen de bestuurder over omstandigheden die aandacht vereisen. Gebruik van de machine onder deze omstandigheden leidt tot slechtere prestaties van de machine. Neem contact op met uw Bobcat-verdeler voor meer informatie.

*Te lage kwaliteit dieseluitleatvloeistof (DEF) / AdBlue®*

**Figuur 35**



**[DEF Q]** verschijnt in het gegevensdisplay **[Figuur 35]** om de bestuurder te waarschuwen dat de DEF / AdBlue® kwaliteit te laag is. (Zie *Te lage kwaliteit dieseluitleatvloeistof (DEF) / AdBlue®* op pagina 57.)

*Wijziging onderdeel SCR-systeem*

**Figuur 36**



**[SCR]** verschijnt in het gegevensdisplay **[Figuur 36]** om de bestuurder te waarschuwen dat een onderdeel van het SCR-systeem gewijzigd is. (Zie *Wijziging onderdeel SCR-systeem* op pagina 57.)

*EGR belemmerd*

**Figuur 37**



**[EGR]** verschijnt in het gegevensdisplay **[Figuur 37]** om de bestuurder te waarschuwen dat het systeem voor uitlaatgashercirculatie (EGR) belemmerd is. (Zie *EGR belemmerd* op pagina 58.)

*Dieseluitleatvloeistof (DEF) / AdBlue® doseeronderbreking*

**Figuur 38**



**[DOSERING]** verschijnt in het gegevensdisplay **[Figuur 38]** om de bestuurder te waarschuwen dat er een onderbreking is geweest in de DEF / AdBlue® doseering. (Zie *Dieseluitleatvloeistof (DEF) / AdBlue® doseeronderbreking* op pagina 58.)



## SYSTEEM VOOR SELECTIEVE KATALYTISCHE REDUCTIE (SCR) (VERVOLG)

### Te lage kwaliteit dieseluitlaatvloeistof (DEF) / AdBlue®

De machine kan een te lage kwaliteit van het DEF / AdBlue® opmerken en waarschuwt de bestuurder.

FASE	SYMBOOL MOTORSTORING	DISPLAY	GELUIDSALARM	SERVICE-CODES	VERMINDE-RING MOTOR-KOPPEL	VERMINDE-RING MOTOR-VERMO-GEN
waarschu- wing	Bij	DEF Q [1]	Drie piepjes	E00524624 [3]		
Niveau 1	knipperend	DEF Q [1]	Drie piepjes (extra piepje elke 20 minuten)	E00524624 [3]	25%	
Niveau 2	knipperend	DEF Q [2]	Drie piepjes (extra piepje elke 10 minuten)	E00524624 [3]	50%	60%
Laatste	knipperend	DEF Q	Drie piepjes (extra piepje elke 2 minuten)	E00524624 [3]		Alleen laag stationair toerental

[1] Door op de informatiekноп op het linkerpaneel te drukken, gaat het display 20 minuten lang terug naar de uurmeter.

[2] Door op de informatiekноп op het linkerpaneel te drukken, gaat het display 10 minuten lang terug naar de uurmeter.

[3] Ook wordt code U00351600, U00351601 of U00351631 weergegeven.

**OPMERKING: Het motorstoringssymbool en het displayscherm bevinden zich op het linkerpaneel.  
(Zie Linkerpaneel op pagina 38.)**

### Wijziging onderdeel SCR-systeem

De machine kan opmerken dat een onderdeel van het SCR-systeem gewijzigd is en waarschuwt de bestuurder.

FASE	SYMBOOL MOTORSTORING	DISPLAY	GELUIDSALARM	SERVICE-CODES	VERMINDE-RING MOTOR-KOPPEL	VERMINDE-RING MOTOR-VERMO-GEN
waarschu- wing	Bij	SCR [1]	Drie piepjes	E00524625 [3]		
Niveau 1	knipperend	SCR [1]	Drie piepjes (extra piepje elke 20 minuten)	E00524625 [3]	25%	
Niveau 2	knipperend	SCR [2]	Drie piepjes (extra piepje elke 10 minuten)	E00524625 [3]	50%	60%
Laatste	knipperend	SCR	Drie piepjes (extra piepje elke 2 minuten)	E00524625 [3]		Alleen laag stationair toerental

[1] Door op de informatiekноп op het linkerpaneel te drukken, gaat het display 20 minuten lang terug naar de uurmeter.

[2] Door op de informatiekноп op het linkerpaneel te drukken, gaat het display 10 minuten lang terug naar de uurmeter.

[3] Er kunnen ook een of meer 'U'-codes weergegeven worden.

**OPMERKING: Het motorstoringssymbool en het displayscherm bevinden zich op het linkerpaneel.  
(Zie Linkerpaneel op pagina 38.)**

## SYSTEEM VOOR SELECTIEVE KATALYTISCHE REDUCTIE (SCR) (VERVOLG)

### EGR belemmerd

De machine kan een belemmering in het systeem voor uitlaatgashercirculatie (EGR) opmerken en waarschuwt de bestuurder.

FASE	SYMBOOL MOTORSTORING	DISPLAY	GELUIDSALARM	SERVICE-CODES	VERMINDE-RING MOTOR-KOPPEL	VERMINDE-RING MOTOR-VERMO-GEN
waarschu- wing	Bij	EGR [1]	Drie piepjes	E00524621 [3]		
Niveau 1	knipperend	EGR [1]	Drie piepjes (extra piepje elke 20 minuten)	E00524621 [3]	25%	
Niveau 2	knipperend	EGR [2]	Drie piepjes (extra piepje elke 10 minuten)	E00524621 [3]	50%	60%
Laatste	knipperend	EGR	Drie piepjes (extra piepje elke 2 minuten)	E00524621 [3]		Alleen laag stationair toerental

[1] Door op de informatieknoop op het linkerpaneel te drukken, gaat het display 20 minuten lang terug naar de uurmeter.

[2] Door op de informatieknoop op het linkerpaneel te drukken, gaat het display 10 minuten lang terug naar de uurmeter.

[3] Ook code U06522621. Er kunnen ook extra 'E'-codes weergegeven worden.

**OPMERKING: Het motorstoringssymbool en het displayscherm bevinden zich op het linkerpaneel. (Zie Linkerpaneel op pagina 38.)**

### Dieseluitletstof (DEF) / AdBlue® doseeronderbreking

De machine kan een onderbreking in de DEF- / AdBlue® dosering opmerken en waarschuwt de bestuurder.

FASE	SYMBOOL MOTORSTORING	DISPLAY	GELUIDSALARM	SERVICE-CODES	VERMINDE-RING MOTOR-KOPPEL	VERMINDE-RING MOTOR-VERMO-GEN
waarschu- wing	Bij	DOSERING [1]	Drie piepjes	E00524622 [3]		
Niveau 1	knipperend	DOSERING [1]	Drie piepjes (extra piepje elke 20 minuten)	E00524622 [3]	25%	
Niveau 2	knipperend	DOSERING [2]	Drie piepjes (extra piepje elke 10 minuten)	E00524622 [3]	50%	60%
Laatste	knipperend	DOSERING	Drie piepjes (extra piepje elke 2 minuten)	E00524622 [3]		Alleen laag stationair toerental

[1] Door op de informatieknoop op het linkerpaneel te drukken, gaat het display 20 minuten lang terug naar de uurmeter.

[2] Door op de informatieknoop op het linkerpaneel te drukken, gaat het display 10 minuten lang terug naar de uurmeter.

[3] Er kunnen ook een of meer 'U'-codes weergegeven worden.

**OPMERKING: Het motorstoringssymbool en het displayscherm bevinden zich op het linkerpaneel. (Zie Linkerpaneel op pagina 38.)**

## PARKEERREM

### Bediening

Figuur 39



Druk bovenaan op de schakelaar (Item 1) **[Figuur 39]** om de parkeerrem in te schakelen. Het rode lampje in de schakelaar gaat AAN. De tractieaandrijving wordt nu vergrendeld.

Beweeg de joystick(s) langzaam voorwaarts en achterwaarts. De TRACTION-lock moet ingeschakeld zijn. Raadpleeg uw Bobcat-dealer voor onderhoud als de lader niet stopt.

Druk onderaan op de schakelaar (Item 2) **[Figuur 39]** om de parkeerrem uit te schakelen. Het rode lampje in de schakelaar gaat UIT. De tractieaandrijving wordt nu ontgrendeld.

**OPMERKING:** Het PARKEERREM-lampje op het linker instrumentenpaneel zal AAN blijven tot de motor wordt gestart, de knop **INDRUKKEN OM LADER TE BEDIENEN** is ingedrukt en de parkeerrem uitgeschakeld.

## TRACTION-LOCK TIJDELIJK OPHEFFEN

### Beschrijving

Figuur 40



(Werkt alleen als de stoelbeugel opgeklapt is en de motor draait.) Er bevindt zich een knop TRACTION LOCK TIJDELIJK OPHEFFEN (Item 1) **[Figuur 40]** op het linker instrumentenpaneel. Hiermee kunt u de stuurhendels gebruiken om de lader vooruit en achteruit te bewegen tijdens het gebruik van de dieplepel.

### Bediening

Druk eenmaal op de knop TRACTION-LOCK TIJDELIJK OPHEFFEN om de tractie te ontgrendelen. Het PARKEERREM-lampje (Item 2) **[Figuur 40]** is UIT.

Druk een tweede maal op de knop om de tractie weer te vergrendelen. Het PARKEERREM-lampje (Item 2) **[Figuur 40]** is AAN.

**OPMERKING:** De knop TRACTION LOCK TIJDELIJK OPHEFFEN ontgrendelt de tractie als de stoelbeugel is opgeklapt en de motor draait.

**OPMERKING:** De knop TRACTION LOCK TIJDELIJK OPHEFFEN werkt als de parkeerrem in- of uitgeschakeld is en de motor draait. Indien de parkeerremschakelaar is INgeschakeld, wordt het rode lampje in de parkeerremschakelaar gedoofd bij het inschakelen van TRACTION LOCK OVERRIDE.

## TOERENTALREGELING

### Bediening

Figuur 41

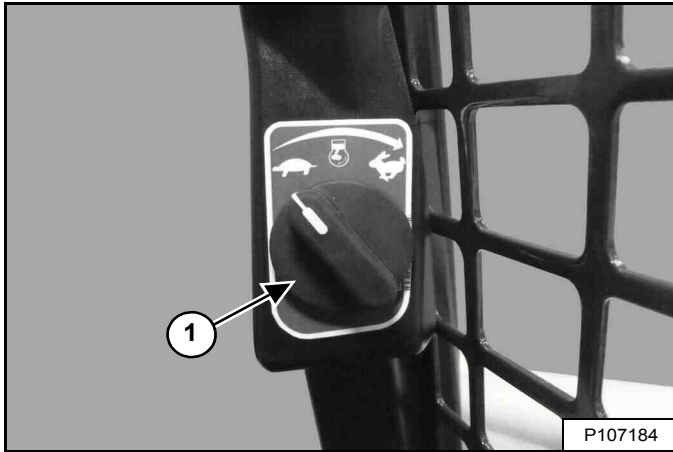

De hendel voor het motortoerental (Item 1) [Figuur 41] bevindt zich langs het deurframe onder het rechterpaneel.

Draai de knop naar rechts om de motorsnelheid te verhogen. Draai de knop naar links om de motorsnelheid te verlagen.

**OPMERKING:** het volledige bereik van de toerentalregeling is niet beschikbaar totdat de motorregeling heeft bepaald dat de motor voldoende is opgewarmd.

Figuur 42

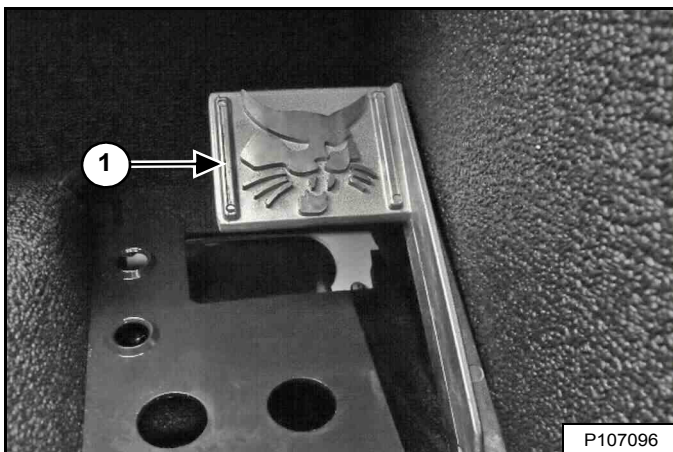

Deze machines beschikt over een met de voet bediende gashendel (Item 1) [Figuur 42] ter aanvulling op de handbediende gasknop. Het pedaal bevindt zich rechts op de vloer, boven de voetsteun.

## AUTOMATISCH STATIONAIR

### Beschrijving

Indien de functie voor automatisch stationair toerental is ingeschakeld, zal de motor op laag stationair toerental draaien wanneer de joysticks in de NEUTRALE stand staan en gedurende ongeveer vijf seconden niet gebruikt worden.

Er moet aan alle volgende omstandigheden voldaan worden om de motorsnelheid te kunnen verlagen naar laag stationair als automatisch stationair is INGESCHAKELD:

- De joysticks zijn niet uit de neutrale stand gehaald.
- Hulphydrauliek is niet ingeschakeld
- Het met de voet bediende gaspedaal is niet ingedrukt.
- De toerentalregelingen zijn niet verplaatst.

Elk van de volgende omstandigheden/handelingen zet de motorsnelheid terug naar de ingestelde positie voor laag stationair:

- Een joystick uit de neutrale stand halen.
- De hulphydrauliek inschakelen.
- Een toerentalregeling verplaatsen.

**OPMERKING:** de vertraging van vijf seconden voordat de motorsnelheid afneemt naar laag stationair kan gewijzigd worden op machines die zijn uitgerust met een Deluxe instrumentenpaneel (Zie Vertraging automatisch stationair op pagina 206.)

### Bediening

Figuur 43



Druk de knop (Item 2) in om automatisch stationair in te schakelen. Het lampje (Item 1) [Figuur 43] is AAN.

Druk de knop opnieuw in om automatisch stationair uit te schakelen. Het lampje is UIT.

**OPMERKING:** schakel de functie voor automatisch stationair altijd uit bij het laden of uitladen van de lader op een aanhangwagen.

## HEFARMBYPASS-BEDIENING

### Beschrijving

Figuur 44

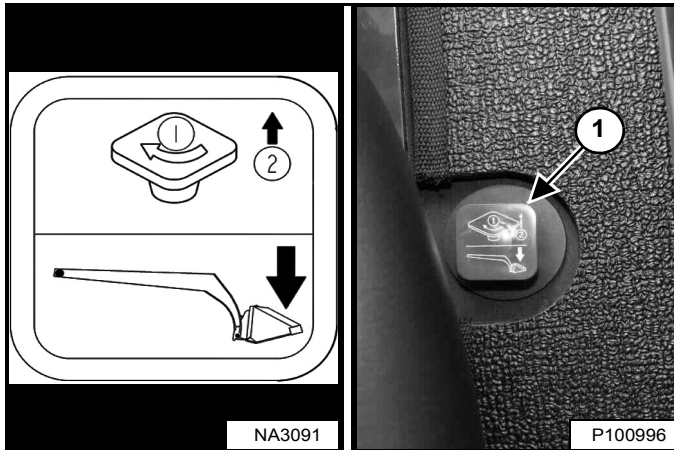

De hefarmbypass-knop (Item 1) [Figuur 44], die zich rechts van de bestuurdersstoel bevindt, wordt gebruikt om de hefarmen neer te laten als ze tijdens normale werkzaamheden niet omlaag kunnen gebracht.

### Bediening

Voer onderstaande procedure uit om de hefarmbypass-bediening te activeren:

1. Ga op de bestuurdersstoel zitten.
2. Maak de veiligheidsgordel vast en laat de stoelbeugel naar beneden.
3. Draai de knop (Item 1) [Figuur 44] 90 graden naar rechts.
4. Trek de knop omhoog en houd deze vast tot de hefarmen langzaam zakken.



## NOODUITGANG

De opening vooraan en de achterrait van de cabine kunnen zo nodig dienen als uitgang.

### Achterrait identificatie

Figuur 45

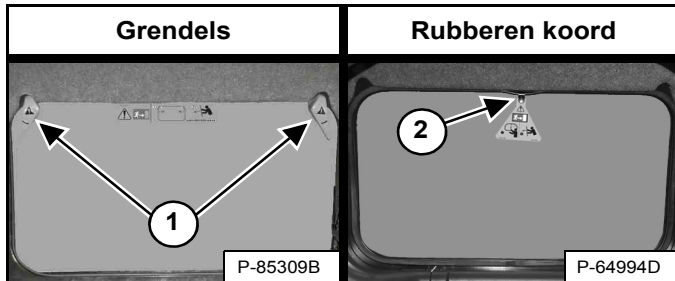

Er zijn twee verschillende procedures om de achterrait van uw machine te verwijderen.

1. Dit raam is voorzien van grendels [Figuur 45].
2. Dit raam is voorzien van een rubberen koord en lus [Figuur 45].

**OPMERKING:** Pas deze procedure om het achterraam te verwijderen enkel toe in noodsituaties. Deze kan de machine beschadigen.

### Achterrait verwijderen (grendels)

Figuur 46

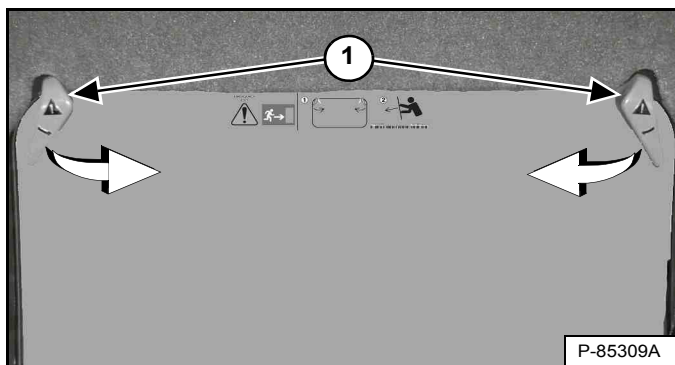

Draai beide grendels (Item 1) [Figuur 46] tot ze loskomen uit het raamframe.

Duw de achterrait uit de achterwand van de cabine.

Figuur 47



Verlaat de cabine via de achterkant [Figuur 47].

### Achterrait verwijderen (rubberen koord)

Figuur 48



Trek aan de lus aan de bovenkant van de achterrait om het rubberen koord te verwijderen [Figuur 48].

Duw de achterrait uit de achterwand van de cabine.

Figuur 49



Verlaat de cabine via de achterkant [Figuur 49].

## NOODUITGANG (VERVOLG)

### Externe toegang (achterruit met grendels)

Figuur 50

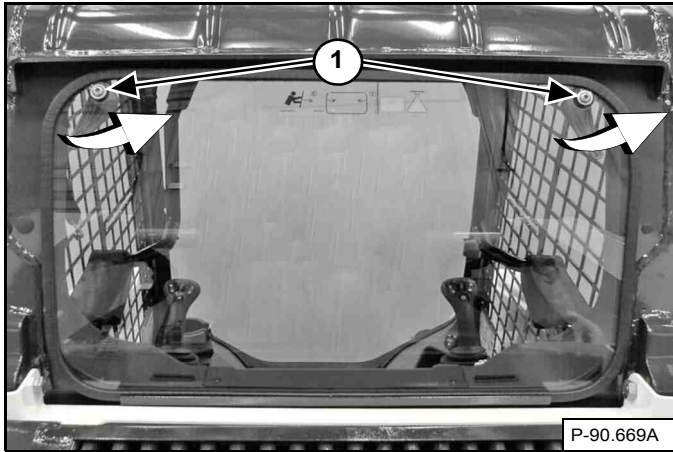

Het achtervenster kan worden verwijderd met elektrisch T40 TORX®-gereedschap. Draai beide schroeven (Item 1) [Figuur 50] linksom aan tot de grendels loskomen uit het raamframe. Trek de bovenzijde van het venster weg van de cabine en hef het op om het te verwijderen.

OF

Figuur 51

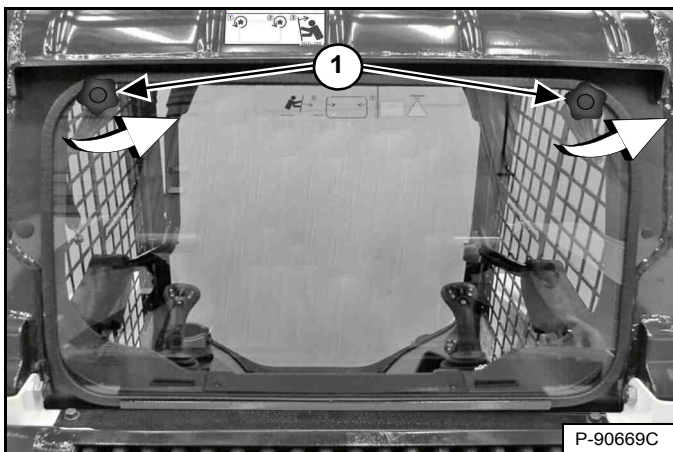

Er is een kit beschikbaar om de achterruit voorzien van grendels van buiten de machine te verwijderen zonder gereedschap te gebruiken. Neem voor de beschikbaarheid contact op met uw Bobcat-dealer.

Draai beide knoppen (Item 1) [Figuur 51] linksom tot de grendels loskomen uit het raamframe. Trek de bovenzijde van het venster weg van de cabine en hef het op om het te verwijderen.

### Externe toegang (achterruit met rubberen koord)

Er is een kit beschikbaar om de achterruit voorzien van een rubberen koord van buiten de machine te verwijderen zonder gereedschap te gebruiken. Neem voor de beschikbaarheid contact op met uw Bobcat-dealer.

Figuur 52

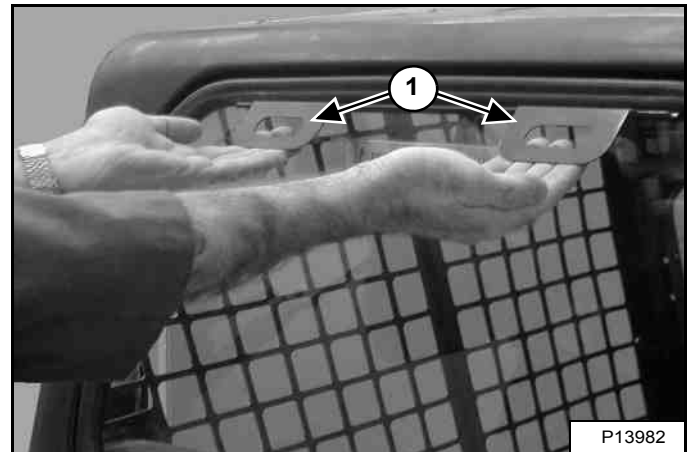

Trek beide handgrepen (Item 1) [Figuur 52] omhoog en naar buiten om de achterruit te verwijderen.

### Voordeur

**OPMERKING: Pas deze procedure om de voordeur te verwijderen enkel toe in noodsituaties. Deze kan de machine beschadigen.**

Figuur 53

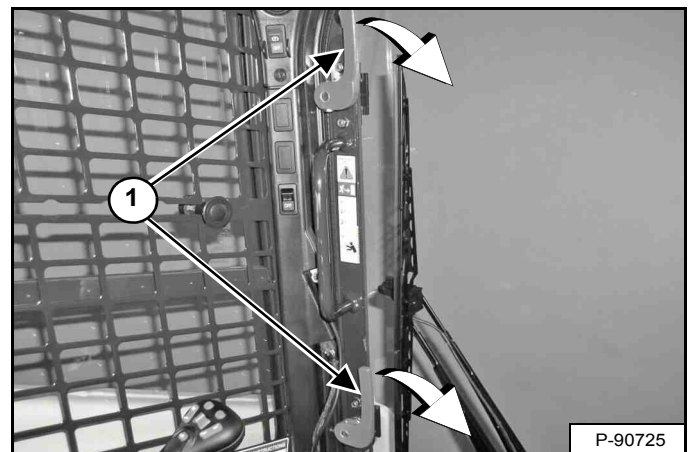

Draai beide grendels (Item 1) [Figuur 53] naar beneden tot deze loskomen uit het deurframe.

Duw de deur uit het deurframe van de cabine en verlaat de cabine door de ontstane opening.

## NOODUITGANG (VERVOLG)

### Voordeur (vervolg)

#### Hermontage voordeur

Hermonteer de voordeur met behulp van de volgende instructies nadat de deur was geopend via de procedure voor nooduitgang.

**Figuur 54**

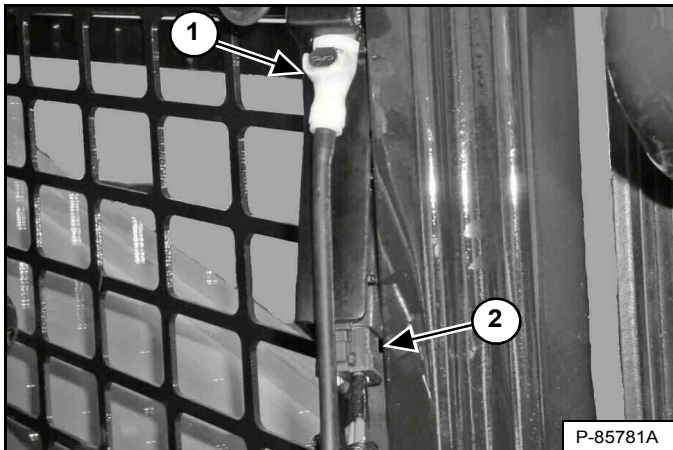

**OPMERKING:** Bij latere modellen wordt de slang voor de ruitensproeiervloeistof omgeleid en is deze stap niet vereist.

Koppel de elektrische connector (Item 2) en de slang voor de ruitensproeiervloeistof (Item 1) los (indien aanwezig) **[Figuur 54]**.

**Figuur 55**

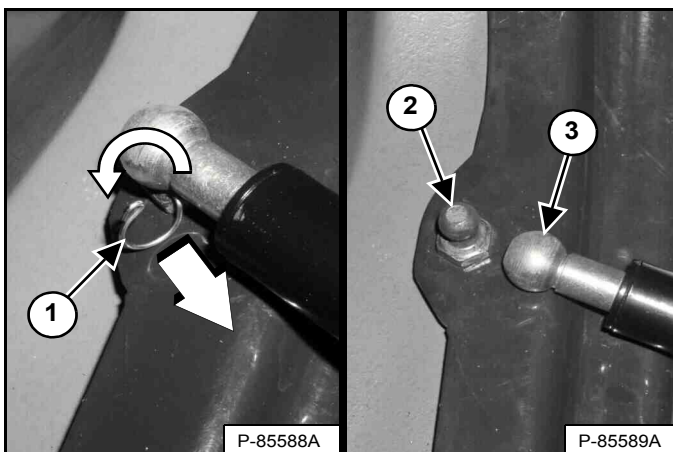

Verdraai en trek de clip (Item 1) uit de voet van de gasveer. Trek de voet van de gasveer (Item 3) van de kogelkomverbinding (Item 2) **[Figuur 55]**.

Verwijder de deurscharnieren van de lader.

**Figuur 56**

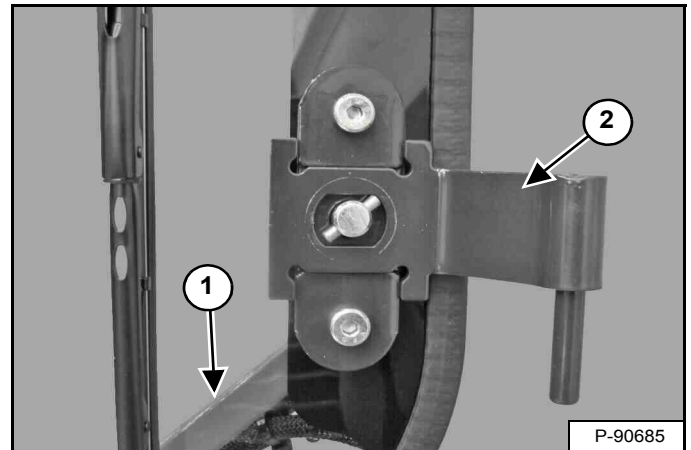

Plaats de pallen zoals aangegeven (Item 1) en monteer de deurscharnieren (Item 2) **[Figuur 56]** aan de deur. (Onderste scharnier is weergegeven.)

**Figuur 57**

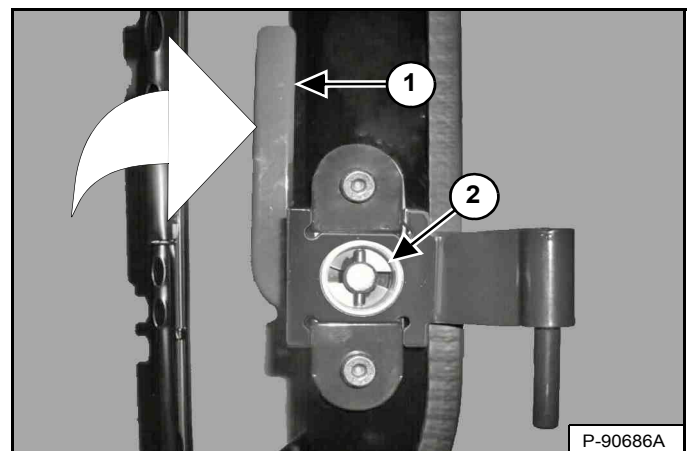

Monteer de cast-ringen (Item 2) op de scharnieren daarbij opletten dat het geheel past in de rechthoek. Druk de cast-ring stevig tegen de deur en verdraai de grendel (Item 1) **[Figuur 57]** omhoog om de cast-ring op zijn plaats vast te zetten. (Onderste scharnier is weergegeven.) (De plastic dop is verwijderd ter verduidelijking.)

Monteer deur op lader. Monteer de voet van de gasveer op de kogelverbinding. Monteer de clip in het gat van de gasveervoet. Verdraai de clip om hem op zijn plaats vast te klikken **[Figuur 55]**.

Sluit de elektrische connector en de ruitenvloeistofslang aan (indien aanwezig) **[Figuur 54]**.

## ACHTERUITRIJALARMSYSTEEM

Deze machine kan met een achteruitrijalarmsysteem zijn uitgerust.

### Beschrijving

Figuur 58

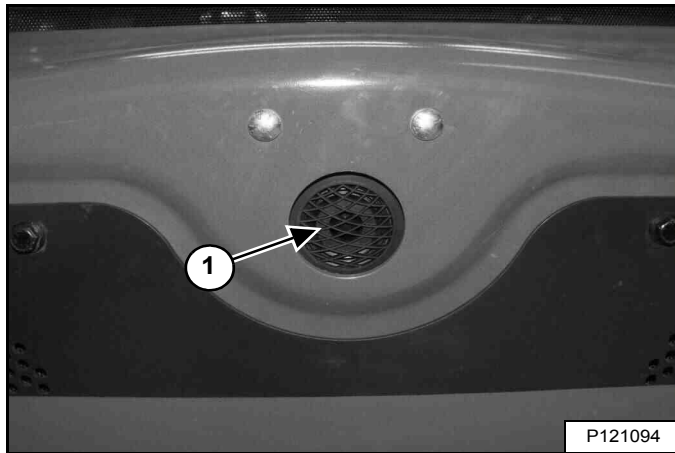

Het achteruitrijalarm (Item 1) [Figuur 58] bevindt zich aan de binnenzijde van de achterdeur.

Een achteruitrijalarm betekent niet dat u niet achteruit hoeft te kijken wanneer de lader in achteruit wordt bediend, of dat u er niet op hoeft toe te zien dat omstanders buiten de werkzone blijven. Bestuurders moeten altijd in de rijrichting kijken, ook als ze achteruit rijden, en ze moeten tevens omstanders uit de werkzone houden, ook al is de lader uitgerust met een achteruitrijalarm.

Bestuurders moeten erop getraind worden om **altijd** in de rijrichting te kijken, **ook bij bediening van de lader in achteruit** en om omstanders uit de werkzone te houden. Andere medewerkers moeten erop getraind worden om **altijd** weg te blijven uit de werkzone en rijroute van de bestuurder.

### Bediening

## WAARSCHUWING

### VOORKOM LETSEL OF LEVENSGEVAAR

- Houd omstanders altijd uit de buurt van de werkzone en rijroute.
- De bestuurder moet altijd in de rijrichting kijken.
- Het achteruitrijalarm moet weerklinken wanneer de machine in achteruit wordt bediend.

W-2783-0409

Het achteruitrijalarm weerklinkt wanneer de bestuurder de linkerjoystick in de achteruitstand zet. Met hydrostatische transmissies is een lichte beweging van de joystick(s) in de stand achteruit nodig, voordat het achteruitrijalarm wordt geactiveerd.

Wanneer het alarm niet weerklinkt, raadpleegt u de inspectie- en onderhoudsinstructies voor het achteruitrijalarm in het hoofdstuk over preventief onderhoud van deze handleiding. (Zie ACHTERUITRIJALARMSYSTEEM op pagina 132.)



## RIJDEN EN BESTUREN VAN DE LADER

### Bediening (SJC) in ISO-bedieningspatroon

Figuur 59

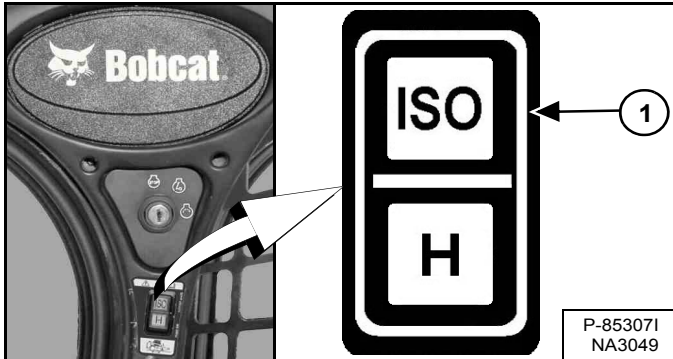

Selecteer het 'ISO'-bedieningspatroon door bovenaan op de schakelaar te drukken (Item 1) [Figuur 59].

## ! WAARSCHUWING

### VOORKOM LETSEL OF LEVENSGEVAAR

Bij het werken met de machine:

- Houd de veiligheidsgordel strak aangesnoerd.
- Klap de stoelbeugel neer.
- Houd de voeten op de voetsteunen en de handen aan de bedieningshendels.

W-2399-0501

Figuur 60



De joystick die de rij- en stuurfuncties bedient, bevindt zich links voor de bestuurdersstoel (Item 1) [Figuur 60].

Beweeg de joystick voorzichtig. Vermijd plotseling starten en stoppen.

Figuur 61

SJC IN ISO-BEDIENINGSPATROON			
LINKERJOYSTICK			
VOORUIT		ACHTERUIT	
1		2	
LINKSE BOCHT VOORUIT		RECHTSE BOCHT VOORUIT	
3		4	
BOCHT ACHTERUIT NAAR LINKS		BOCHT ACHTERUIT NAAR RECHTS	
5		6	
SCHERPE BOCHT NAAR LINKS		SCHERPE BOCHT NAAR RECHTS	
7		8	

*Linkerjoystick De functies (rijden en sturen) [Figuur 61]:*

1. **Vooruit rijden** – Duw de joystick naar voren.
2. **Achteruit rijden** – Trek de joystick naar achteren.
3. **Linkse bocht vooruit** – Duw de joystick naar voren en naar links.
4. **Rechtse bocht vooruit** – Duw de joystick naar voren en naar rechts.
5. **Linkse bocht achteruit** – Trek de joystick naar achteren en naar rechts.
6. **Rechtse bocht achteruit** – Trek de joystick naar achteren en naar links.
7. **Scherpe bocht naar links** – Duw de joystick naar links.
8. **Scherpe bocht naar rechts** – Duw de joystick naar rechts.



## RIJDEN EN BESTUREN VAN DE LADER (VERVOLG)

### Bediening (SJC) in H-bedieningspatroon

Figuur 62

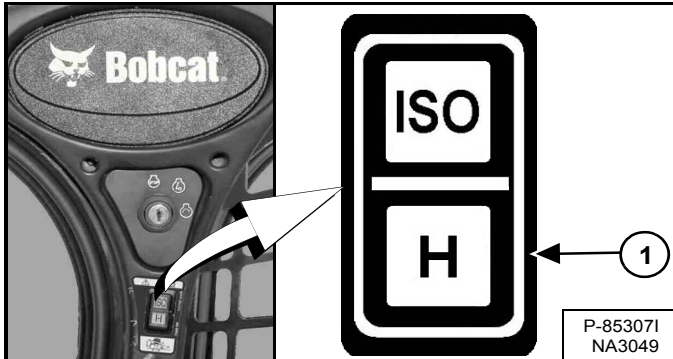

Selecteer het 'H'-bedieningspatroon door onderaan op de schakelaar te drukken (Item 1) [Figuur 62].



#### VOORKOM LETSEL OF LEVENSGEVAAR

Bij het werken met de machine:

- Houd de veiligheidsgordel strak aangesnoerd.
- Klap de stoelbeugel neer.
- Houd de voeten op de voetsteunen en de handen aan de bedieningshendels.

W-2399-0501

Figuur 63

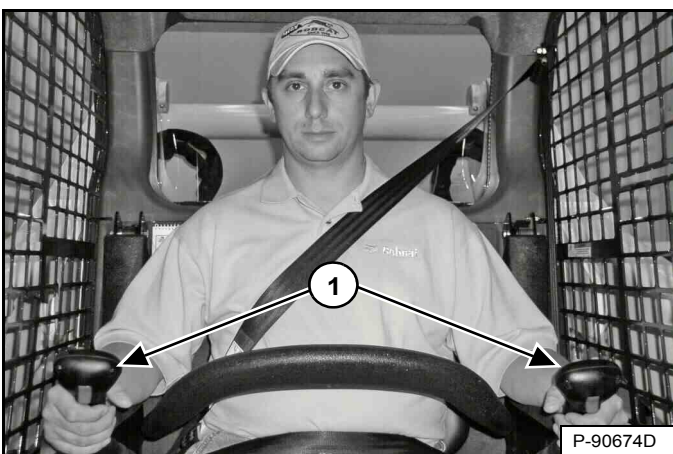

Beide joysticks dienen voor de rij- en stuurfuncties en bevinden zich links en rechts voor de bestuurdersstoel (item 1) [Figuur 63].

Beweeg de joysticks voorzichtig. Vermijd plotseling starten en stoppen.

Figuur 64

SJC IN H-BEDIENINGSPATROON			
	LINKER JOYSTICK	RECHTER JOYSTICK	
1			VOORUIT
2			ACHTERUIT
3			LINKS DRAAIEN
4			RECHTS DRAAIEN
5			SCHERPE BOCHT NAAR LINKS
6			SCHERPE BOCHT NAAR RECHTS

*Joystick De functies (rijden en sturen) [Figuur 64]:*

1. **Vooruit rijden** – Duw beide joysticks naar voren.
2. **Achteruit rijden** – Trek beide joysticks naar achteren.
3. **Linkerbocht vooruit** – Duw de rechterjoystick verder naar voren dan de linkerjoystick.
4. **Rechterbocht achteruit** – Duw de linkerjoystick verder naar voren dan de rechterjoystick.
5. **Scherpe bocht naar links** – Trek de linkerjoystick naar achteren en duw de rechterjoystick naar voren.
6. **Scherpe bocht naar rechts** – Trek de linkerjoystick naar voren en duw de rechterjoystick naar achteren.



## DE LADER TOT STILSTAND BRENGEN

### De joysticks gebruiken.

Als u de joysticks in de neutrale stand zet, zal de hydrostatische transmissie werken als een *bedrijfsrem* om de lader tot stilstand te brengen.

## TWEETRAPSVERSNELLINGSBEDIENING

### Beschrijving

Deze machine is uitgerust met een tweestrapsversnelling (hoog en laag). Met de hoge snelheid kunt u de omlooptijden verkorten wanneer er een grote rijafstand is tussen de graaf- en de stortplaats. De hoge snelheid is ook handig om sneller van de ene werkplaats naar de andere te rijden.



**BOTSINGEN MET OBSTAKELS BIJ HOGE  
SNELHEDEN KUNNEN ERNSTIG LETSEL  
OF LEVENSGEVAAR VEROORZAKEN**

**Maak de schouderriem vast voor extra beveiliging bij hoge snelheden.**

W-2754-0908

Figuur 65

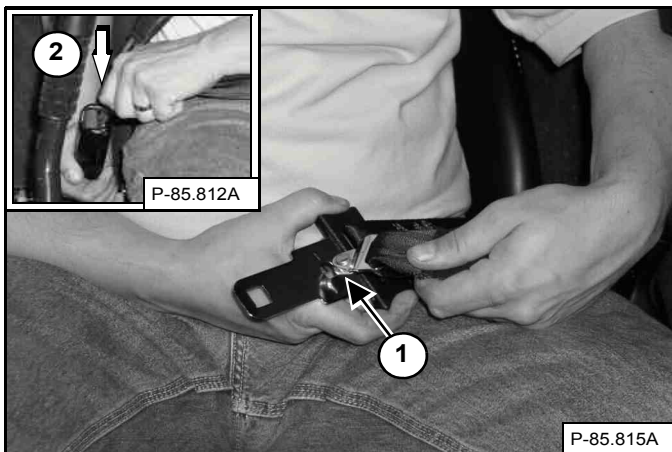

**OPMERKING: de driepuntsbevestiging moet worden gebruikt wanneer de werking met hoog snelheidsbereik wordt geselecteerd [Figuur 65].**

Verbind de schouderriem met de heupgordel (Item 1). Trek de heupgordel naar de rechterkant van de stoel en maak hem vast (Item 2) [Figuur 65].

De schouderriem moet over uw linkerschouder zitten en de heupgordel laag om de heupen.

### Bediening

Figuur 66

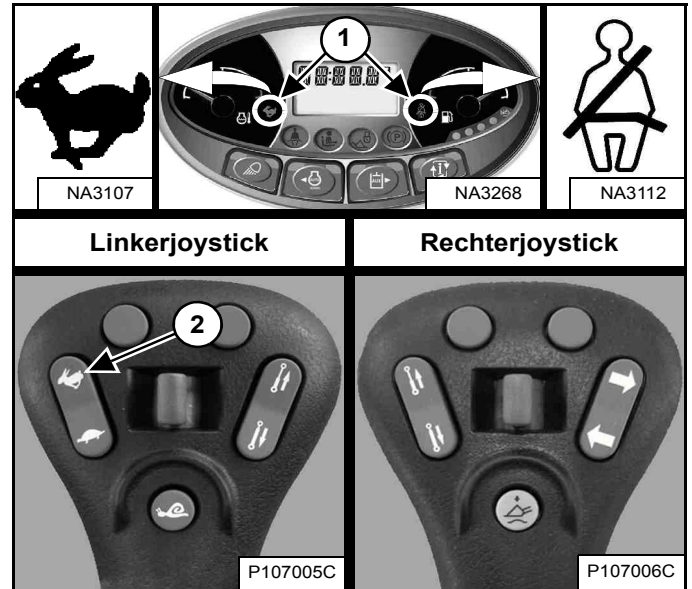

**OPMERKING: Snelheidsbeheer moet worden uitgeschakeld voordat het hogesnelheidsbereik kan worden geselecteerd.**

Druk bovenaan op de schakelaar (Item 2) van de linkerjoystick voor hoog snelheidsbereik. De symbolen voor de tweesnelhedenbediening en de schouderriem op het linker instrumentenpaneel (Item 1) [Figuur 66] lichten op.

Druk onderaan op de schakelaar voor laag snelheidsbereik.

## SNELHEIDSBEHEER

### Beschrijving

Dankzij snelheidsbeheer kunt u de lader bij een lage snelheid bedienen, zelfs bij een maximale beweging van de joystick(s).

Deze functie kan handig zijn voor het installeren van aanbouwdelen, lossen en laden, en voor bepaalde toepassingen. (VOORBEELDEN: Landschapsbeheer, frezen, sleuven graven)

### Bediening

**OPMERKING: U kunt alleen bij de lage snelheid snelheidsbeheer activeren.**

Figuur 67

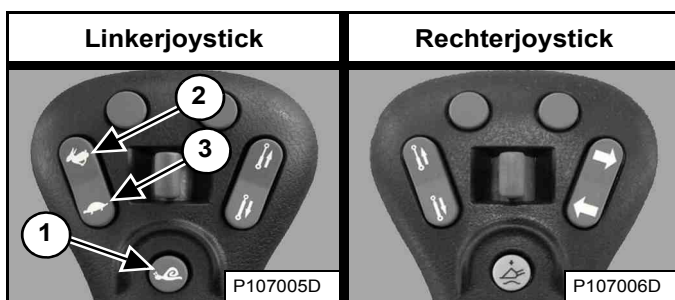

Druk eenmaal op de knop (Item 1) [Figuur 67] op de linkerjoystick om het snelheidsbeheer te activeren.

Figuur 68

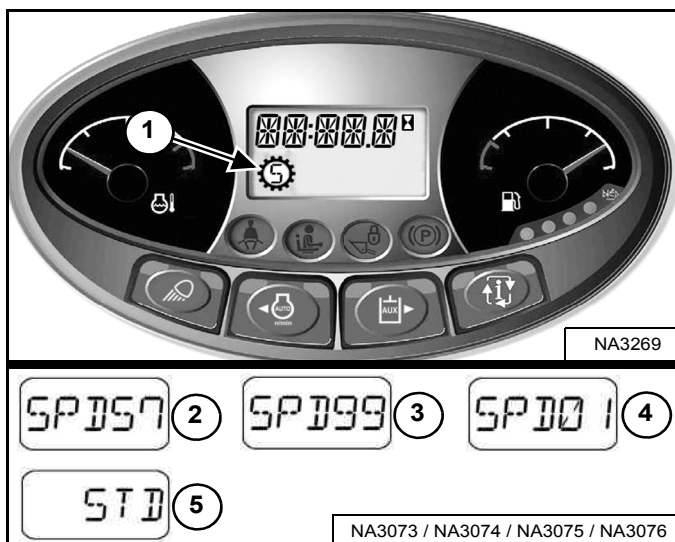

Het snelheidsbeheersymbool (Item 1) [Figuur 68] verschijnt in het display en blijft staan tot nogmaals op de snelheidsbeheerknop wordt gedrukt of de machine wordt uitgeschakeld.

Wanneer snelheidsbeheer wordt ingeschakeld, rijdt de machine op 57% van de standaard fabrieksinstelling en verschijnt het percentage [SPD 57] op het display (Item 2) [Figuur 68].

**OPMERKING: De standaard fabrieksinstelling kan door de bestuurder worden aangepast. (Zie De standaard fabrieksinstelling wijzigen op pagina 71.)**

Druk terwijl snelheidsbeheer is ingeschakeld bovenaan op de snelheidsschakelaar (Item 2) [Figuur 67] om de snelheid te verhogen tot 99% [SPD 99] of onderaan de schakelaar (Item 3) [Figuur 67] om de snelheid te verlagen tot 1% [SPD 01]. De percentages verschijnen op het display (items 2, 3 en 4) [Figuur 68].

Druk nogmaals op de knop (Item 1) [Figuur 67] om snelheidsbeheer te deactiveren en terug te keren naar standaard rijnsnelheid. [STD] (Item 5) [Figuur 68] verschijnt op het display.

De snelheid van het systeem blijft op dit percentage zolang de lader ingeschakeld blijft.

**VOORBEELD: U kunt met de machine op 40% werken en dan snelheidsbeheer deactiveren om de lader te verplaatsen, en daarna snelheidsbeheer opnieuw activeren. Het snelheidspercentage is nog steeds 40%.**

**VOORBEELD: Wanneer u de sleutel omdraait naar STOP, wordt de instelling voor snelheidsbeheer gedeactiveerd. Wanneer u de volgende keer de motor start en snelheidsbeheer activeert, zal de snelheid worden ingesteld op 57% (standaard fabrieksinstelling) of op de standaardinstelling die door de bestuurder is opgeslagen. (Zie De standaard fabrieksinstelling wijzigen op pagina 71.)**

**OPMERKING: Snelheidsbeheer moet worden uitgeschakeld voordat het hogesnelheidsbereik kan worden geselecteerd.**

## SNELHEIDSBEHEER (VERVOLG)

### De standaard fabrieksinstelling wijzigen

De standaard fabrieksinstelling kan door de bestuurder worden aangepast, om afstellingstijd te besparen.

**VOORBEELD:** Uw machine wordt vaak gebruikt voor het graven van sleuven en u geeft de voorkeur aan een snelheidsbeheerinstelling van 28% van de standaardrijsnelheid voor die betreffende toepassing. De standaardinstelling voor snelheidsbeheer kan worden veranderd in 28% van de standaard rijsnelheid in plaats van de standaard fabrieksinstelling van 57%. Telkens wanneer u de machine start en eerst snelheidsbeheer selecteert, zal de machine standaard uitgaan van 28% van de standaardrijsnelheid.

Snelheidsbeheer inschakelen. (Zie Bediening op pagina 70.)

**Figuur 69**

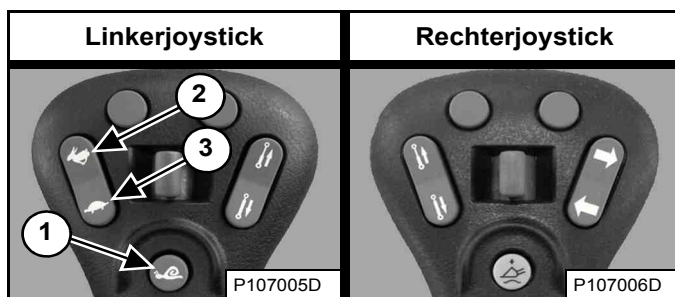

Zet het snelheidspercentage hoger (Item 2) of lager (Item 3) [Figuur 69] door op de schakelaar van de snelheidsregeling te drukken tot de gewenste standaardinstelling verschijnt.

Houd de knop (Item 1) [Figuur 69] op de linkerjoystick ingedrukt om de standaardinstelling op te slaan.

**Figuur 70**



Het alarm piept één keer, u ziet [SET ##] [Figuur 70] (##) is het geselecteerde percentage) en de snelheidsregelingsmodus blijft actief.

Door op de knop (Item 1) [Figuur 69] op de linkerjoystick te drukken of door de machine uit te schakelen, wordt snelheidsbeheer gedeactiveerd en zal de lader terugkeren naar de standaard rijsnelheid.

Wanneer snelheidsbeheer eerst wordt geselecteerd telkens wanneer de machine wordt gestart, is het door u geselecteerde percentage de standaardinstelling. De snelheidsbeheer kan nog steeds worden aangepast van 1% tot 99% van de standaard rijsnelheid.

De standaard instelling kan door de bestuurder op elk moment worden aangepast.





## STUURGEVOELIGHEID

### Beschrijving

Stuurgevoeligheid verandert hoe gevoelig (min of meer) het aandrijf- en stuursysteem van de lader is wanneer de bestuurder de joystick(s) beweegt.

De stuurgevoeligheid kan door de bestuurder worden aangepast, afhankelijk van zijn voorkeuren van stuurgevoeligheid, aan de verschillende werkomstandigheden en aan het gebruik van aanbouwdelen.

**OPMERKING: Veranderingen in de stuurgevoeligheid hebben geen invloed op het remmen of stoppen van de lader.**

Er zijn drie verschillende gevoeligheidsniveaus.

- **[DR-1]** zorgt voor een rustige reactie op de beweging van de joystick. (Alleen aandrijving)
- **[DR-2]** is de standaardinstelling en zorgt voor een normale reactie op de beweging van de joystick. (Alleen aandrijving)
- **[DR-3]** zorgt voor een snelle reactie op de beweging van de joystick. (Alleen aandrijving)

### Bediening

Voer de PRESTARTPROCEDURE en de procedures van DE MOTOR STARTEN uit.

1. Maak de veiligheidsgordel vast.
2. Klap de stoelbeugel neer.
3. Zet de joysticks in NEUTRALE stand.
4. Start de motor.
5. Druk op de knop PRESS TO OPERATE LOADER.
6. De huidige instelling voor stuurgevoeligheid wordt kort op het gegevensdisplay getoond.

## STUURGEVOELIGHEID (VERVOLG)

### Bediening (vervolg)

Figuur 71

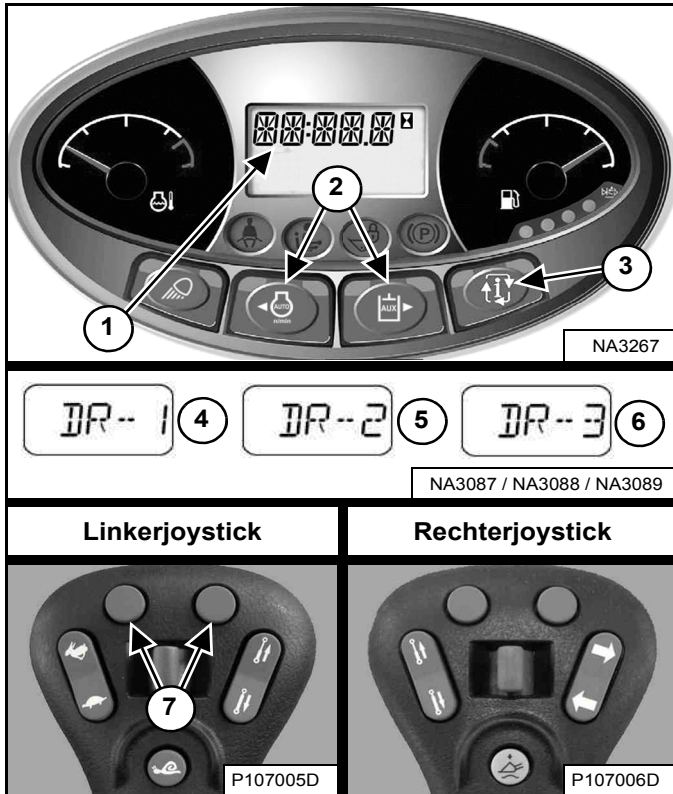

*De instelling stuurgevoeligheid opslaan:*

U kunt de huidige stuurgevoelighedsinstelling opslaan door op de informatietoets (Item 3) **[Figuur 71]** te drukken om het instelmenu voor de stuurgevoeligheid af te sluiten.

**OF**

Als er tien seconden lang niet op een knop wordt gedrukt, wordt de stuurgevoelighedsinstelling opgeslagen en verschijnt de urenteller op het display.

**OPMERKING:** In machines met een Deluxe-instrumentenpaneel wordt de stuurgevoelighedsinstelling voor elke gebruiker opgeslagen. Voorbeeld: Als gebruiker 1 de instelling [DR-2] heeft opgeslagen, staat de machine in [DR-2] als hij of zij diens wachtwoord de volgende keer invoert.

Druk op de informatietoets (Item 3) totdat het stuurgevoelighedsmenu op het display verschijnt. De huidige instelling van de stuurgevoeligheid verschijnt op het gegevensdisplay (Item 1) **[Figuur 71]**.

Druk op de linker of rechter scroll-knop (Item 2) **[Figuur 71]** op het linkerpaneel om de instelling aan te passen. Aanpassingen van de stuurgevoeligheid hebben onmiddellijk effect.

**OF**

Druk op de linker- of rechterknop (Item 7) **[Figuur 71]** op de linkerjoystick om de instelling aan te passen. Aanpassingen van de stuurgevoeligheid hebben onmiddellijk effect.

Druk op de linker scroll-knop op het linkerpaneel of op de linkerknop op de linkerjoystick om omlaag te bladeren door de drie stuurgevoelighedsinstellingen (items 4, 5 en 6). Druk op de rechter scroll-knop op het linkerpaneel of de rechterknop op de linkerjoystick om omhoog te bladeren door de drie stuurgevoelighedsinstellingen (items 4, 5 en 6) **[Figuur 71]**.

## COMPENSATIE STUURAFWIJKING

### Beschrijving

Compensatie van de stuurafwijking kan worden gebruikt om de stuurafwijking te verminderen om een gewenste baan vooruit en achteruit te handhaven.

Voorbeelden van toepassingen waar deze functie kan worden gebruikt:

- Ter compensatie van normale variaties zoals spanning van rupskettingen en slijtage van rupskettingen.
- Bij het gebruik van aanbouwdelen met zijwaartse verplaatsing zoals sleuvengravers, asfaltfreen en slibschermmachines.
- Bij het rijden op oneffen terrein zoals wegdekken met sterke kromming.

### Bediening

Voer de PRESTARTPROCEDURE en de procedures van DE MOTOR STARTEN uit.

1. Maak de veiligheidsgordel vast.
2. Klap de stoelbeugel neer.
3. Zet de joysticks in NEUTRALE stand.
4. Start de motor.
5. Druk op de knop PRESS TO OPERATE LOADER.
6. De huidige instelling voor stuurgevoeligheid wordt kort op het gegevensdisplay getoond.

Figuur 72

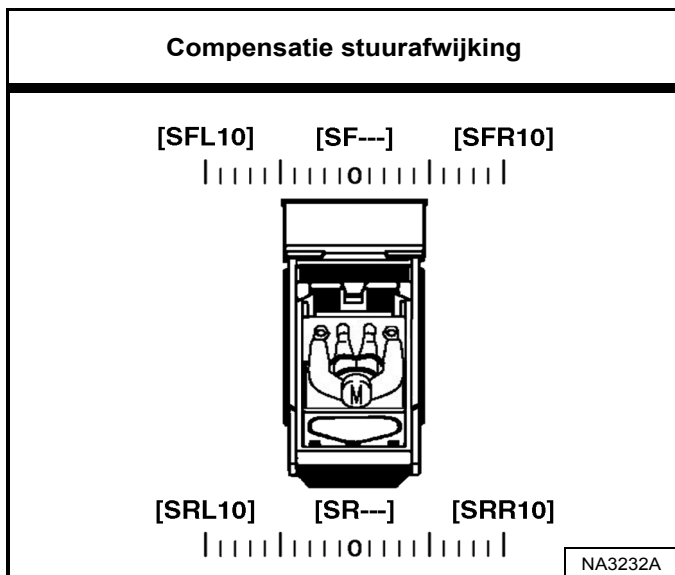

Compensatie van de stuurafwijking bevat in totaal 21 instellingen. Compensatie van de stuurafwijking kan op elke positie tussen de NEUTRALE stand naar [SFL10] of [SRL10] links en de NEUTRALE stand naar [SFR10] of [SRR10] rechts. [SF---] of [SR---] verschijnt op het display bij instelling in de NEUTRALE stand [Figuur 72].

## COMPENSATIE STUURAFWIJKING (VERVOLG)

### Bediening (vervolg)

Figuur 73

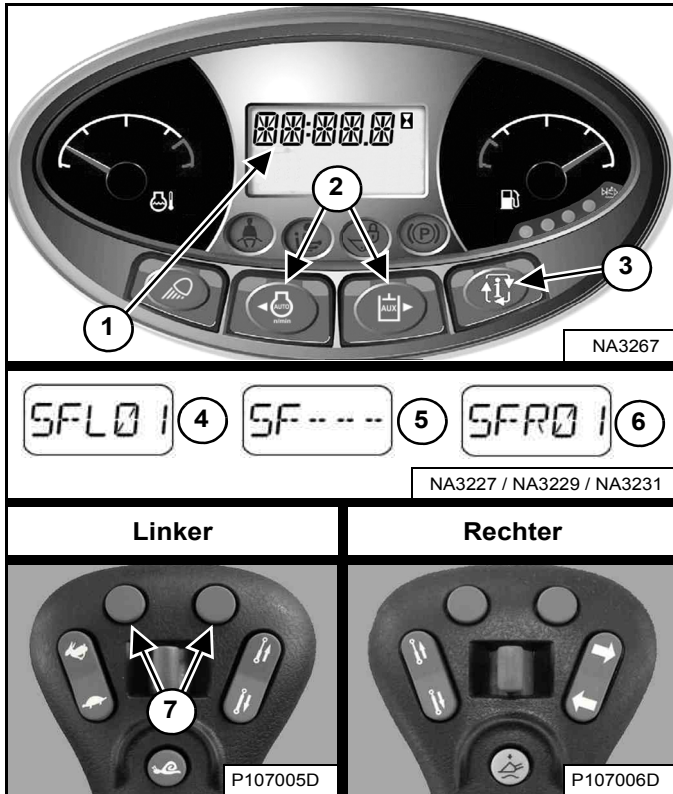

Druk op de informatietoets (Item 3) totdat u het menu voor de compensatie van de stuurafwijking op het display ziet. De huidige instelling van de compensatie stuurafwijking verschijnt op het gegevensdisplay (Item 1) [Figuur 73].

Druk op de linker of rechter scroll-knop (Item 2) [Figuur 73] op het linkerpaneel om de instelling aan te passen. Aanpassingen ter compensatie van de stuurafwijking hebben onmiddellijk effect en worden automatisch opgeslagen.

#### OF

Druk op de linker- of rechterknop (Item 7) [Figuur 73] op het linkerbedieningspaneel om de instelling aan te passen. Aanpassingen ter compensatie van de stuurafwijking hebben onmiddellijk effect en worden automatisch opgeslagen.

Druk op de linker scroll-knop op het linkerpaneel of de linkerknop op het linkerbedieningspaneel om de stuurafwijking naar links aan te passen. [SFL01] (Item 4) door een maximum van [SFL10] verschijnt op het gegevensscherm (Item 1) [Figuur 73]. Bij elke druk op de knop neemt het getal met één toe. Hoe groter het getal, des de groter de compensatiehoeveelheid van de stuurafwijking naar links.

Druk op de rechter scroll-knop op het linkerpaneel of de rechterknop op het linkerbedieningspaneel om de machine terug richting het midden aan te passen. Het getal op het display neemt af tot de NEUTRALE stand [SF---] (Item 5). Bij een nieuwe druk op de knop rechtsboven verschijnt [SFR01] (Item 6) op het gegevensdisplay (Item 1) [Figuur 73]. Bij elke druk op de knop neemt het getal met één toe, tot maximaal [SFR10]. Hoe groter het getal, des de groter de compensatiehoeveelheid van de stuurafwijking naar rechts.

De instellingen voor de compensatie van de stuurafwijking vooruit kunnen worden aangepast met de besturingselementen tijdens het vooruit rijden en in de NEUTRALE stand. De instellingen voor de compensatie van de stuurafwijking achteruit kunnen worden aangepast tijdens het achteruit rijden. De letter [R] verschijnt in plaats van de letter [F] in het gegevensdisplay bij het instellen van de compensatie van de stuurinrichting achteruit. (VOORBEELDEN: [SRL01], [SRR01] en [SR---]).

*Het menu compensatie stuurafwijking verlaten:*

Druk op de informatieknop (Item 3) [Figuur 73] om het instelmenu voor compensatie van de stuurafwijking te verlaten.

#### OF

Als er gedurende 10 seconden geen knoppen worden ingedrukt, verschijnt de urenteller op het display.



## HEF- EN KIPCOMPENSATIE

### Beschrijving

U kunt via de hef- en kipcompensatie de gevoeligheid van de hef- en kipbesturingselementen aanpassen. U bepaalt hiermee na hoeveel meer of minder beweging van het besturingselement de gewenste actie (heffen, neerlaten, naar voren of achteren kippen) begint. U kunt bij elke instelling uw voorkeur opgeven.

**VOORBEELD: Uw machine wordt gebruikt met een maaier als aanbouwdeel. De maaier gaat langzaam omlaag omdat u de bedieningselementen iets beweegt op extreem oneffen terrein. Als u het neerlaatbedieningselement op een lage waarde instelt, beschikt u over een grotere NEUTRALE bandbreedte en kunt u het bedieningselement meer bewegen voordat de hefarmen in beweging komen.**

De volgende procedure biedt een beginpunt voor de hef- en kipbesturingscompensatie. U kunt de instellingen aanpassen aan het gewicht van het aanbouwdeel, het motortoerental en de toepassing.

### Bediening

**OPMERKING: Voer hef- en kipcompensatie alleen uit als de machine is opgewarmd tot de bedrijfstemperatuur en er geen aanbouwdeel is bevestigd.**

Voer de PRESTARTPROCEDURE en de procedures van DE MOTOR STARTEN uit.

1. Maak de veiligheidsgordel vast.
2. Klap de stoelbeugel neer en activeer de parkeerrem.
3. Zet de joysticks in NEUTRALE stand.
4. Start de motor.
5. Selecteer het 'H'-bedieningspatroon.
6. Druk op de knop PRESS TO OPERATE LOADER.
7. Hef de hefarmen ongeveer 1 m (3 ft) van de grond en kantel het Bob-Tach-frame ongeveer 300 mm (1 ft) voorover.
8. Klap de stoelbeugel omhoog en weer omlaag om de vergrendelingen te activeren en de procedure mogelijk te maken.
9. Vergroot het toerental van de motor tot hoog stationair.

**OPMERKING: Als u tijdens de procedure de stoelbeugel omhoog klapt, wordt de hef- en kipcompensatie afgebroken. Wijzigingen in de instellingen voor hef- en kipcompensatie worden NIET opgeslagen.**



## HEF- EN KIPCOMPENSATIE (VERVOLG)

### Bediening (vervolg)

Deze procedure is beschreven aan de hand van het 'H'-bedieningspatroon. De procedure kan worden uitgevoerd met behulp van het 'ISO'-bedieningspatroon.

Figuur 74

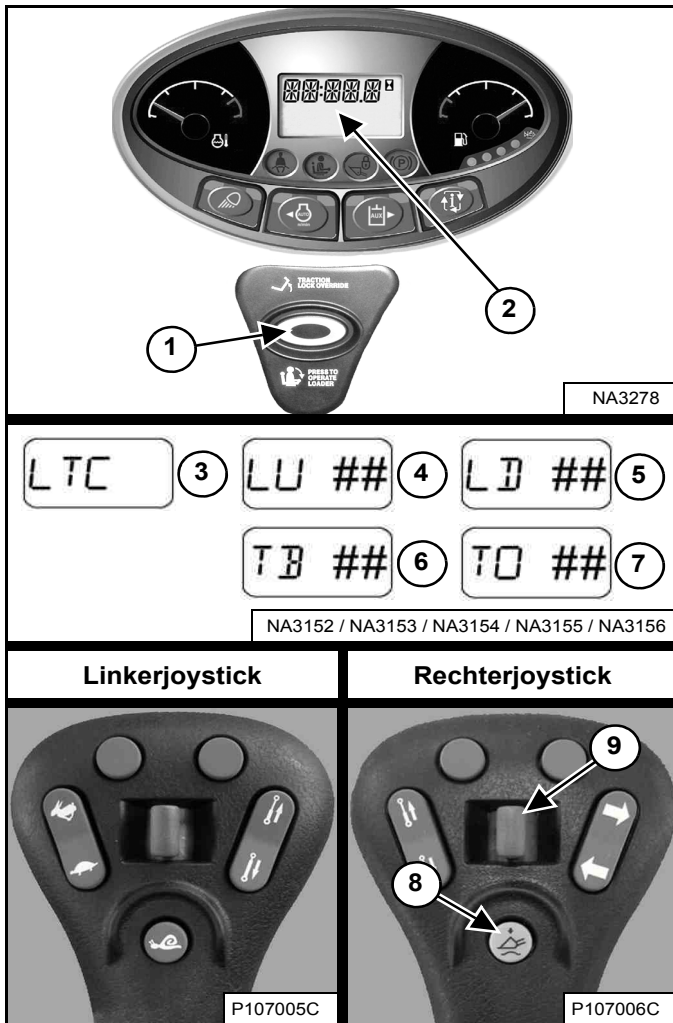

LTC – Lift and Tilt Compensation (Hef- en kipcompensatie)  
 LU – Heffen  
 LD – Neerlaten  
 TB – Naar achteren kippen  
 TO – Naar voren kippen

1. Druk op de zweefstandknop (Item 8) en houd deze ingedrukt. Druk op de knop PRESS TO OPERATE LADER (Item 1). Laat beide knoppen los. Het hef- en kipcompensatiemenu verschijnt. **[LTC]** (Item 3) verschijnt op het gegevensdisplay (Item 2) **[Figuur 74]**.

2. Trek de linkerjoystick naar buiten en houd deze vast. **[LU ##]** (Item 4) verschijnt op het gegevensdisplay. (## geeft de huidige instelling aan.) Beweeg de schakelaar (Item 9) **[Figuur 74]** herhaaldelijk naar rechts totdat u een lichte opwaartse beweging van de hefarmen ziet. Bij elke beweging van de schakelaar neemt de waarde van de instelling met één toe. Het aanpassingsbereik is -25 tot en met 35.

**OPMERKING:** als de hefarmen direct beginnen te bewegen, beweegt u de schakelaar (Item 9) **[Figuur 74]** herhaaldelijk naar links totdat de hefarmbeweging stopt. Vervolgens beweegt u de schakelaar herhaaldelijk naar rechts totdat u de hefarmen iets omhoog ziet komen. (Deze procedure is ook van toepassing op de volgende drie stappen.)

3. Trek de linkerjoystick naar binnen en houd deze vast. **[LD ##]** (Item 5) verschijnt op het gegevensdisplay. Beweeg de schakelaar (Item 9) **[Figuur 74]** herhaaldelijk naar rechts totdat u een lichte benedenwaartse beweging van de hefarmen ziet.
4. Trek de rechterjoystick naar binnen en houd hem daar vast. **[TB ##]** (Item 6) verschijnt op het gegevensdisplay. Beweeg de schakelaar (Item 9) **[Figuur 74]** herhaaldelijk naar rechts totdat u het Bob-Tach-frame iets naar achteren ziet kantelen.
5. Trek de rechterjoystick naar buiten en houd hem daar vast. **[TO ##]** (Item 7) verschijnt op het gegevensdisplay. Beweeg de schakelaar (Item 9) **[Figuur 74]** herhaaldelijk naar rechts totdat u het Bob-Tach-frame iets naar voren ziet kantelen.

*Het menu voor de hef- en kipcompensatie verlaten:*

U kunt de huidige hef- en kipcompensatie-instelling opslaan met de knop **INDRUKKEN OM LADER TE BEDIENEN** (Item 1) **[Figuur 74]**. De machine sluit het hef- en kipcompensatiemenu af.

### OF

Klap de stoelbeugel omhoog en weer omlaag om het hef- en kipcompensatiemenu af te sluiten zonder instellingen op te slaan. Hiermee annuleert u alle gemaakte wijzigingen. Druk op de knop **INDRUKKEN OM LADER TE BEDIENEN** (Item 1) **[Figuur 74]** om met de machine te blijven werken.

Voer meerdere hef- en kipfuncties uit om te bepalen of de instellingen overeenkomen met uw voorkeuren. Herhaal desgewenst de procedure.

## HYDRAULISCHE BEDIENINGSELEMENTEN

Zet uw voeten tijdens het bedienen van de lader altijd op de voetsteunen en HOUD ZE DAAR.

### Selecteerbare joystickbediening (SJC) in ISO-bedieningspatroon

**Figuur 75**

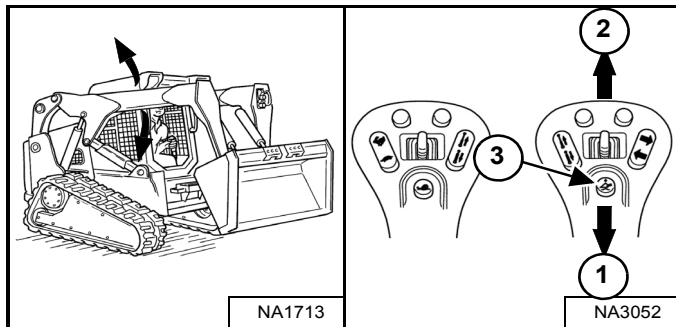

#### Bediening hefarm – (rechterjoystick)

Trek de joystick naar achteren (Item 1) [Figuur 75] om de hefarmen omhoog te brengen.

Duw de joystick naar voren (Item 2) [Figuur 75] om de hefarmen neer te laten.

#### Zweefstand hefarm – (rechterjoystick)

Houd de zweefstandknop (Item 3) ingedrukt terwijl de joystick in de NEUTRALE stand staat. Zet de joystick in de stand voor hefarm neer (Item 2) [Figuur 75] en laat vervolgens de knop los.

Druk nogmaals op de zweefstandknop (Item 3) of zet de joystick in de stand voor hefarm omhoog (Item 1) [Figuur 75] om de zweefstand uit te schakelen.

Gebruik de zweefstand van de hefarmen om los materiaal te nivelleren terwijl u achteruit rijdt.

**Figuur 76**

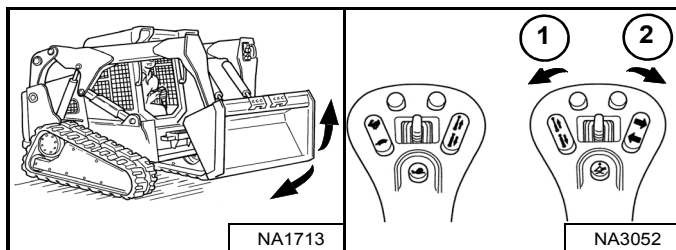

#### Bediening kipfunctie – (rechterjoystick)

Trek de joystick naar binnen (Item 1) [Figuur 76] om de laadbak naar achteren te kantelen.

Trek de joystick naar buiten (Item 2) [Figuur 76] om de laadbak naar voren te kantelen.

### Selecteerbare joystickbediening (SJC) in 'H'-bedieningspatroon

**Figuur 77**

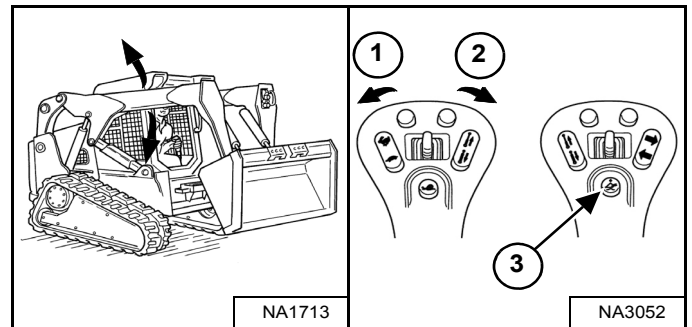

#### Bediening hefarm – (linkerjoystick)

Duw de joystick naar buiten (Item 1) [Figuur 77] om de hefarmen omhoog te brengen.

Trek de joystick naar binnen (Item 2) [Figuur 77] om de hefarmen neer te laten.

#### Zweefstand hefarm – (linker- en rechterjoysticks)

Houd de zweefstandknop (Item 3) ingedrukt terwijl de joysticks in de NEUTRALE stand staan. Zet de linkerjoystick in de stand voor hefarm neer (Item 2) [Figuur 77] en laat vervolgens de knop los.

Druk nogmaals op de zweefstandknop (Item 3) of zet de linkerjoystick in de stand voor hefarm omhoog (Item 1) [Figuur 77] om de zweefstand uit te schakelen.

Gebruik de zweefstand van de hefarmen om los materiaal te nivelleren terwijl u achteruit rijdt.

**Figuur 78**

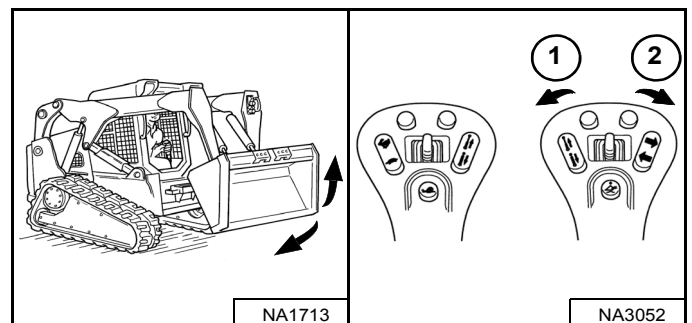

#### Bediening kipfunctie – (rechterjoystick)

Trek de joystick naar binnen (Item 1) [Figuur 78] om de laadbak naar achteren te kantelen.

Trek de joystick naar buiten (Item 2) [Figuur 78] om de laadbak naar voren te kantelen.

## HYDRAULISCHE BEDIENINGSELEMENTEN (VERVOLG)

### Hydraulische baknivellering

De hydraulische baknivellering dient om de laadbak in ongeveer dezelfde hoek te houden als net voor het begin van het heffen van de hefarmen.

Figuur 79

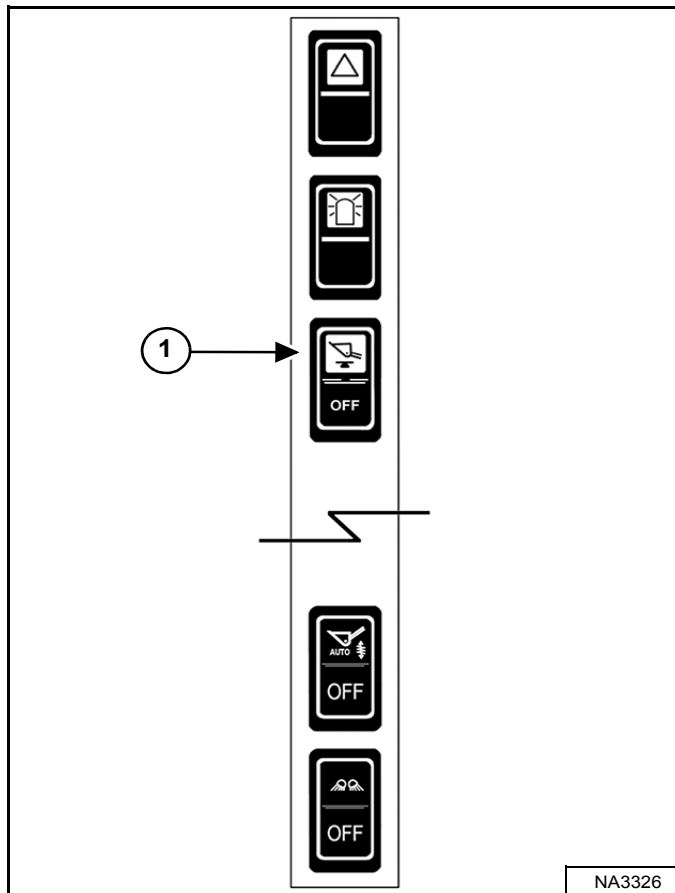

Druk bovenaan op de schakelaar van baknivellering (Item 1) **[Figuur 79]** op het linker schakelpaneel om de baknivelleringsfunctie te activeren. Het gele lampje in de schakelaar gaat AAN.

Druk onderaan op de schakelaar om te deactiveren. Het gele lampje in de schakelaar gaat UIT.

De baknivellering werkt alleen tijdens de opwaartse hefcyclus.

## HYDRAULISCHE BEDIENINGSELEMENTEN (VERVOLG)

### Automatische rijregeling

Deze machine kan uitgerust zijn met automatische rijregeling.

Automatische rijregeling zorgt voor een soepelere rit, minder morsen van de lading en verbeterde machinecontrole bij rijden over ongelijkmatige bodem met zware lading of bij zware graafomstandigheden.

Figuur 80

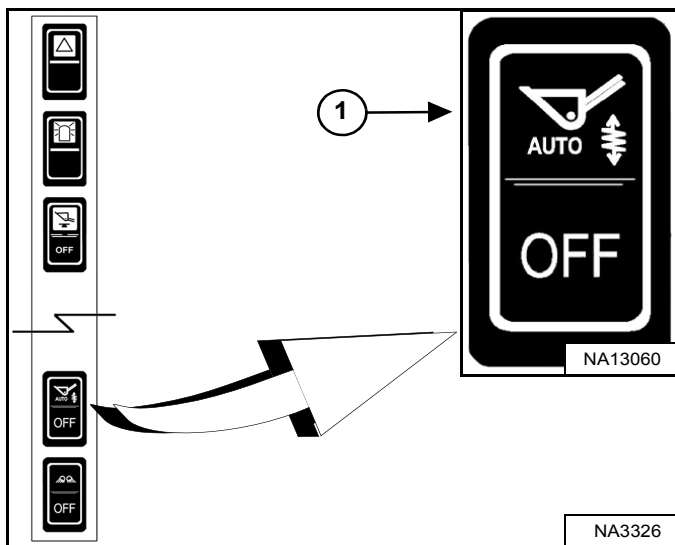

Druk bovenaan op de automatische rijregeling (item 1) [Figuur 80] op het linker schakelpaneel om de functie voor automatische rijregeling te activeren.

De ladersoftware schakelt rijregeling automatisch in op basis van de lading en bediening van de hefarm.

Het systeem voor automatische rijregeling gebruikt een accumulator die incidenteel onderhouden moet worden. (Zie ACCUMULATOR AUTOMATISCHE RIJREGELING op pagina 181.)

Druk onderaan op de schakelaar om te deactiveren.

**OPMERKING:** Bepaalde toepassingen hebben geen voordeel van automatische rijregeling. Schakel de automatische rijregeling uit voor betere prestaties.

## ! WAARSCHUWING

### VOORKOM ONVERWACHTE BEWEGINGEN VAN DE HEFARM

Bediening met de schakelaar voor automatische rijregeling in de stand AUTO kan er toe leiden dat de hefarmen langzaam omhoog gaan onder bepaalde omstandigheden als de bestuurder de hydraulische bedieningen op een bepaalde manier beweegt:

1. Een kleine of geen lading op de hefarmen. **VOORBEELD:** Lege bak of geen aanbouwddeel geïnstalleerd

**MET**

2. Hoge hydraulische druk in het hef- of hulphydraulieksysteem. **VOORBEELD:** De kantelregeling naar voren of achteren houden nadat deze stopt met bewegen OF wanneer de hydraulische aanbouwdelmotor is afgeslagen.

**EN**

3. Terwijl de hefregeling wordt verplaatst om de hefarmen te heffen of neer te laten.

**OPMERKING:** De langzame beweging naar boven van de hefarmen blijft nog even doorgaan, zelfs nadat de bestuurder de hydraulische regelingen terug in de stand NEUTRAAL plaatst onder de omstandigheden en bedieningen die hierboven worden beschreven.

Schakel automatische rijregeling uit voor toepassingen waarbij nauwkeurige hefarmregeling vereist is of wanneer onverwachte beweging van de hefarm niet gewenst is.

W-3017-0816

## HYDRAULISCHE BEDIENINGSELEMENTEN (VERVOLG)

### Omkeerbare ventilator

Deze machine kan uitgerust zijn met een omkeerbare ventilator.

De omkeerbare ventilator dient om stof en vuil van de achtergrille te verwijderen. Dit wordt gedaan door de richting van de koelventilator gedurende enkele seconden om te keren.

De bestuurder kan automatische of handmatige bediening selecteren voor de omkeerbare ventilator.

Figuur 81

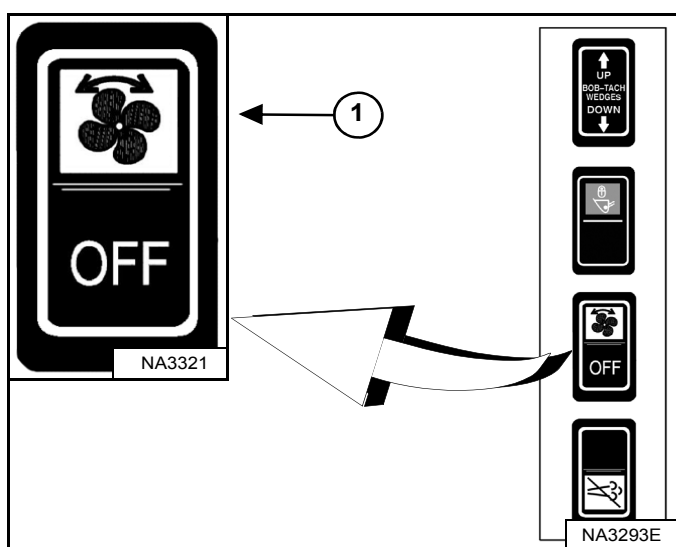

#### Automatisch:

- Druk bovenaan op de schakelaar van de omkeerbare ventilator (item 1) **[Figuur 81]** op het linker schakelpaneel om deze in de middelste positie te plaatsen.
- De machine keert de ventilator automatisch om op basis van vloeistoftemperatuur zolang automatische bediening is geselecteerd.

#### Handmatig:

- Druk bovenaan op de schakelaar van de omkeerbare ventilator (item 1) **[Figuur 81]** op het rechter schakelpaneel om de ventilator om te keren.
- Als de schakelaar wordt losgelaten, keert deze terug naar automatische bediening.

De bovenkant van de schakelaar licht op in de posities Automatisch en Handmatig.

Druk onderaan op de schakelaar om te deactiveren.

**OPMERKING:** Om de belangrijke systemen te beschermen, keert de ventilator niet om wanneer de vloeistoftemperatuur in de buurt komt van oververhitting. Reiniging of onderhoud van het koelsysteem kan nodig zijn om verder te gaan met bediening. (Zie Reiniging op pagina 151.)

Figuur 82



De omkeerbare ventilator wordt uitgeschakeld wanneer de temperatuur van de motorkoelvloeistof of hydraulische vloeistof te hoog of te laag is.

Selecteren van handmatige bediening van de omkeerbare ventilator indien deze is uitgeschakeld zorgt voor het volgende:

1. Het alarm klinkt eenmaal.
2. Onderhoudscode **[RFOFF]** verschijnt een aantal seconden op het gegevensdisplay **[Figuur 82]**.



## HYDRAULISCHE BEDIENINGSELEMENTEN (VERVOLG)

### Bediening hulphydrauliek VOORAAN

**Figuur 83**



Druk eenmaal op de hulphydrauliekknop (Item 2) [Figuur 83] om de hulphydrauliek te activeren.

Het lampje (Item 1) [Figuur 83] is AAN.

**Figuur 84**

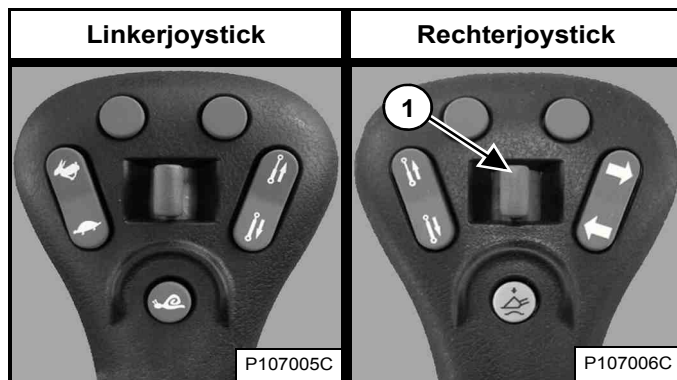

Beweeg de schakelaar voor hulphydrauliek vooraan (Item 1) [Figuur 84] of naar rechts of links om de richting van de stroming van hydraulische vloeistof van de hulphydrauliek naar de snelkoppelingen vooraan te veranderen. Als u de schakelaar tot halverwege beweegt, bewegen de hulpfuncties ongeveer met halve snelheid. (VOORBEELD: openen en sluiten van grijpertanden.)

Laat de schakelaar voor hulphydrauliek vooraan los om de stroom van de hydraulische vloeistof naar de snelkoppelingen voor stop te zetten.

*Laders zonder high-flow-hydrauliek*

Druk opnieuw op de hulphydrauliekknop (Item 2) [Figuur 83] om de hulphydrauliek te deactiveren.

*Laders met high-flow-hydrauliek*

Druk tweemaal op de hulphydrauliekknop (Item 2) [Figuur 83] om de hulphydrauliek te deactiveren.

*Alle laders*

Het lampje (Item 1) [Figuur 83] is UIT.

**OPMERKING:** als de bestuurder zit en de stoelbeugel opklapt, wordt de hulphydrauliek (vooraan en achteraan) gedeactiveerd.

## HYDRAULISCHE BEDIENINGSELEMENTEN (VERVOLG)

### Bediening hulphydrauliek VOORAAN (CONTINUE FLOW)

Figuur 85

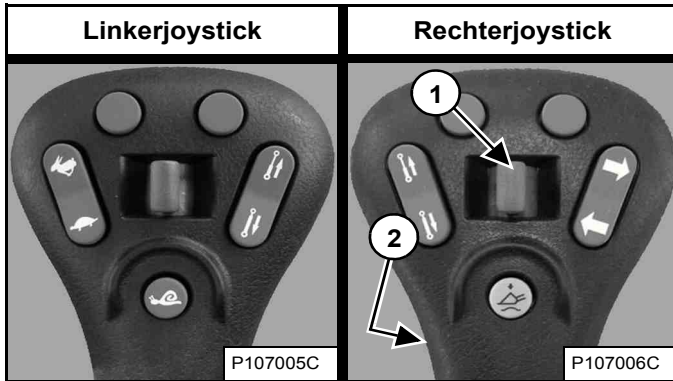

Druk na het activeren van de hulphydrauliek op de schakelaar voor continue flow (Item 2) [Figuur 85] om constante stroming van hulphydrauliekvloeistof naar de voorste vrouwelijke koppeling toe te laten (vrouwelijke koppeling onder druk). (VOORBEELD: bedienen van een dieplepel.)

Druk een tweede keer op de schakelaar voor continue flow (Item 2) [Figuur 85] om de continue stroming van hulphydrauliekvloeistof te stoppen.

**OPMERKING:** als de bestuurder zit en de stoelbeugel opklapt, wordt de hulphydrauliek (vooraan en achteraan) gedeactiveerd.

### Bediening hulphydrauliek VOORAAN (OMGEKEERDE CONTINUE FLOW)

Voor een continue stroom hulphydrauliekvloeistof naar het mannelijke koppelstuk (het mannelijke koppelstuk staat onder druk):

1. Activeer de hulphydrauliek.
2. Beweeg de voorste hulphydrauliekschakelaar (Item 1) [Figuur 85] naar links en houd deze positie vast.
3. Druk op de schakelaar voor continue flow (Item 2) [Figuur 85].
4. Laat de voorste hulphydrauliekschakelaar los.

**OPMERKING:** Omgekeerde stroomrichting kan schade aan bepaalde aanbouwdelen veroorzaken. Gebruik omgekeerde stroomrichting alleen indien goedgekeurd. Raadpleeg de bedienings- en onderhoudshandleiding van uw aanbouwdeel voor meer informatie.

Druk een tweede keer op de schakelaar voor continue flow (Item 2) [Figuur 85] om de omgekeerde continue stroming van hulphydrauliekvloeistof te stoppen.

**OPMERKING:** als de bestuurder zit en de stoelbeugel opklapt, wordt de hulphydrauliek (vooraan en achteraan) gedeactiveerd.

## HYDRAULISCHE BEDIENINGSELEMENTEN (VERVOLG)

### Bediening hulphydrauliek ACHTERAAN

Deze machine kan met hulphydrauliek achteraan zijn uitgerust.

**Figuur 86**



Druk eenmaal op de hulphydrauliekknop (Item 2) [Figuur 86] om de hulphydrauliek te activeren.

Het lampje (Item 1) [Figuur 86] is AAN.

**Figuur 87**

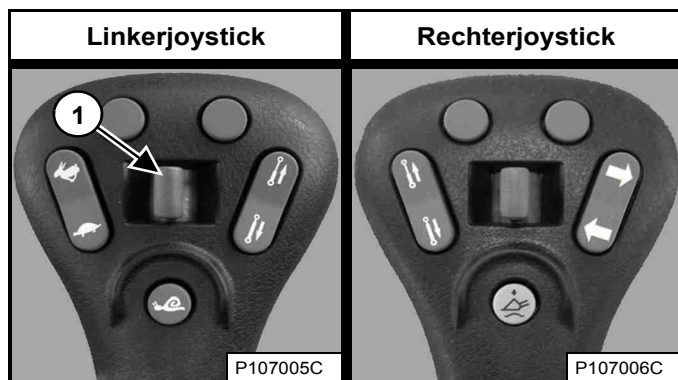

**Figuur 88**



Beweeg de schakelaar voor hulphydrauliek vooraan (Item 1) [Figuur 87] of naar rechts of links om de richting van de stroming van hydraulische vloeistof van de hulphydrauliek naar de snelkoppelingen vooraan te veranderen [Figuur 88]. (VOORBEELD: achterste stabilisatoren heffen of laten zakken.) Laat de schakelaar los om de stroming van de vloeistof te onderbreken.

*Laders zonder high-flow-hydrauliek*

Druk opnieuw op de hulphydrauliekknop (Item 2) [Figuur 86] om de hulphydrauliek te deactiveren.

*Laders met high-flow-hydrauliek*

Druk tweemaal op de hulphydrauliekknop (Item 2) [Figuur 86] om de hulphydrauliek te deactiveren.

*Alle laders*

Het lampje (Item 1) [Figuur 86] is UIT.

**OPMERKING:** als de bestuurder zit en de stoelbeugel opklapt, wordt de hulphydrauliek (vooraan en achteraan) gedeactiveerd.

## HYDRAULISCHE BEDIENINGSELEMENTEN (VERVOLG)

### Bediening High-flow hulphydrauliek

Deze machine kan met High-flow hulphydrauliek zijn uitgerust.

De functie High-Flow (hoog debiet) zorgt voor extra vloeistofdebiet naar het systeem om een aanbouwdeel aan te drijven dat een groter hydraulisch debiet vereist. (VOORBEELD: high flow-asfaltrees)

**Figuur 89**

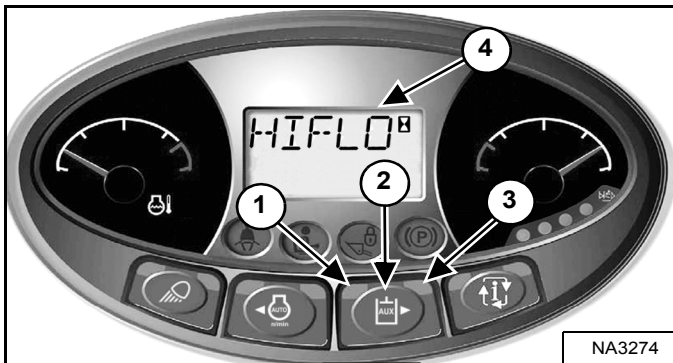

Druk eenmaal op de hulphydrauliekknop (Item 2) om de hulphydrauliek te activeren. Het lampje (Item 1) [Figuur 89] is AAN.

Druk nogmaals op de hulphydrauliekknop (Item 2) om high-flow-hulphydrauliek te activeren. Beide lampjes (items 1 en 3) gaan AAN. [HIFLO] (Item 4) [Figuur 89] wordt kort weergegeven op het gegevensdisplay.

Druk een derde keer op de hulphydrauliekknop (Item 2) om de hulphydrauliek te deactiveren. Beide lampjes (items 1 en 3) [Figuur 89] gaan UIT.

*Aanbouwdelen die high-flow-hydrauliek automatisch activeren:*

Druk eenmaal op de knop om de hulphydrauliek en high-flow te activeren. Beide lampjes gaan AAN. Als u nogmaals op de knop drukt, wordt high-flow-hydrauliek gedeactiveerd en gaat het rechterlampje UIT. Als u voor de derde keer op de knop drukt, wordt de hulphydrauliek gedeactiveerd en gaan beide lampjes UIT.

*Aanbouwdelen die high-flow-hydrauliek automatisch deactiveren:*

Druk eenmaal op de knop om de hulphydrauliek te activeren. Het linkerlampje gaat AAN. Als u nogmaals op de knop drukt, wordt high-flow-hydrauliek niet geactiveerd. Het rechterlampje gaat kort AAN en daarna UIT. Als u voor de derde keer op de knop drukt, wordt de hulphydrauliek gedeactiveerd en gaan beide lampjes UIT.

**OPMERKING: Zie de bedienings- en onderhoudshandleiding voor meer informatie.**

## HYDRAULISCHE BEDIENINGSELEMENTEN (VERVOLG)

### Snelkoppelingen

# ! WAARSCHUWING

#### VOORKOM LETSEL OF LEVENSGEVAAR

Dieselbrandstof of hydraulische vloeistof onder druk kunnen huid of ogen binnendringen en leiden tot ernstige letsels of levensgevaar. Vloeistofflekken onder druk kunnen onzichtbaar zijn. Gebruik een stuk karton of hout om lekken op te sporen. Bescherm je handen met handschoenen. Draag een veiligheidsbril. Raadpleeg onmiddellijk een arts bij huidcontact en contact van de ogen met de vloeistof.

W-2072-NL-0909

# ! WAARSCHUWING

#### VOORKOM BRANDWONDEN

Hydraulische vloeistof, slangen, aansluitingen en snelkoppelingen kunnen heet worden wanneer de machine of aanbouwdelen in werking zijn. Wees voorzichtig wanneer u snelkoppelingen aansluit en losmaakt.

W-2220-0396

Figuur 90

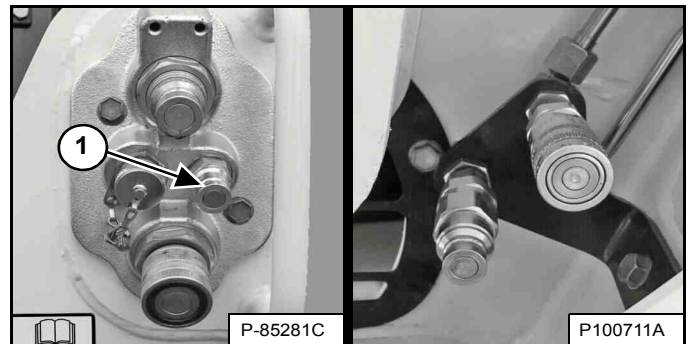

#### Om vast te koppelen:

Verwijder vuil of puin van het oppervlak van zowel de mannelijke als vrouwelijke koppelingen, en van de buitenomtrek van de mannelijke koppelingen. Inspecteer de koppelingen op corrosie, barsten, beschadiging of overmatige slijtage. Indien u een van deze toestanden ontdekt, moet(en) het (de) koppelstuk(ken) **[Figuur 90]** worden vervangen.

Breng de mannelijke koppelstukken in de vrouwelijke koppelstukken. Een volledige koppeling ontstaat als de hulzen naar voren wordt geschoven op de vrouwelijke koppelstukken.

Sommige aanbouwdelen hebben een lekleiding, die verbonden moet worden met de kleine snelkoppeling (Item 1) **[Figuur 90]**.

#### Om te ontkoppelen:

Houd de mannelijke koppelstukken vast. Schuif de hulzen van de vrouwelijke koppelingen terug tot de koppelingen van elkaar loskomen.



## HYDRAULISCHE BEDIENINGSELEMENTEN (VERVOLG)

### Aflaten van druk van hulphydrauliek (lader en aanbouwdeel)



#### VOORKOM BRANDWONDEN

Hydraulische vloeistof, slangen, aansluitingen en snelkoppelingen kunnen heet worden wanneer de machine of aanbouwdelen in werking zijn. Wees voorzichtig wanneer u snelkoppelingen aansluit en losmaakt.

W-2220-0396



#### VOORKOM LETSEL OF LEVENSGEVAAR

Dieselbrandstof of hydraulische vloeistof onder druk kunnen huid of ogen binnendringen en leiden tot ernstige letsels of levensgevaar. Vloeistoflekken onder druk kunnen onzichtbaar zijn. Gebruik een stuk karton of hout om lekken op te sporen. Bescherm je handen met handschoenen. Draag een veiligheidsbril. Raadpleeg onmiddellijk een arts bij huidcontact en contact van de ogen met de vloeistof.

W-2072-NL-0909

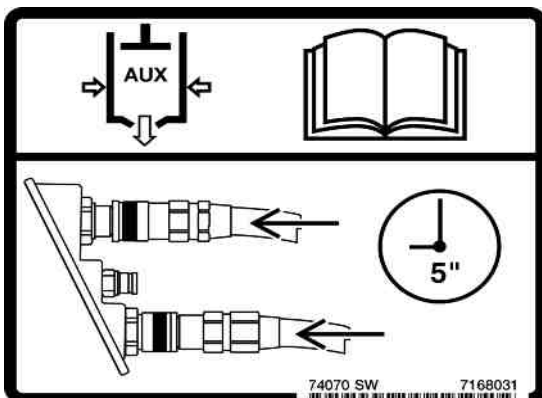

### Voorste snelkoppelingen

**Koppelen:** Duw de snelkoppelingen stevig samen en houd ze gedurende vijf seconden vast. De druk wordt automatisch afgelaten wanneer de koppelingen geïnstalleerd zijn.

**Ontkoppelen:** Duw de snelkoppelingen stevig samen en houd ze gedurende vijf seconden vast; trek dan de hulzen terug totdat de koppelstukken van elkaar loskomen.

### Achterste hulpsnelkoppelingen

Plaats het aanbouwdeel plat op de grond. Stop de motor en draai de sleutel naar RUN.

Figuur 91



Druk op de hulphydraulieknop (Item 1) [Figuur 91].

Figuur 92

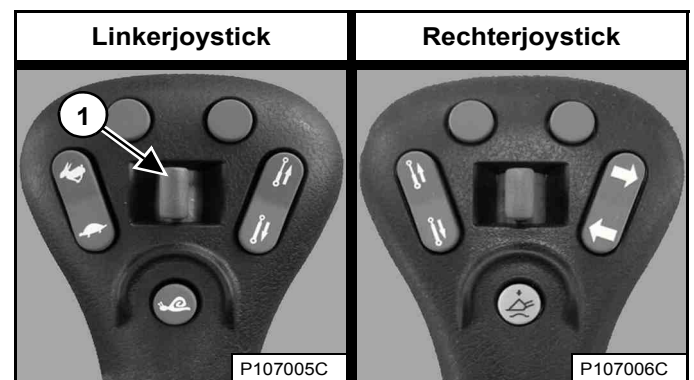

Beweeg de achterste hulphydrauliekschakelaar (Item 1) [Figuur 92] verschillende keren naar links en rechts. Zet het contact op STOP.

## STUURTOESTEL VOOR AANBOUWDELEN (ACD)

Deze machine kan met een stuurtoestel voor aanbouwdelen zijn uitgerust.

### Beschrijving

Figuur 93

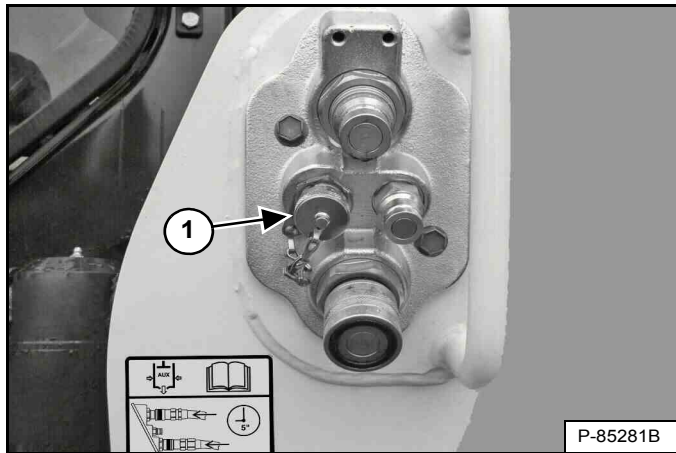

Sluit het elektrische harnas van het aanbouwdeel aan op de besturingseenheid voor aanbouwdelen (item 1) [Figuur 93].

Figuur 94

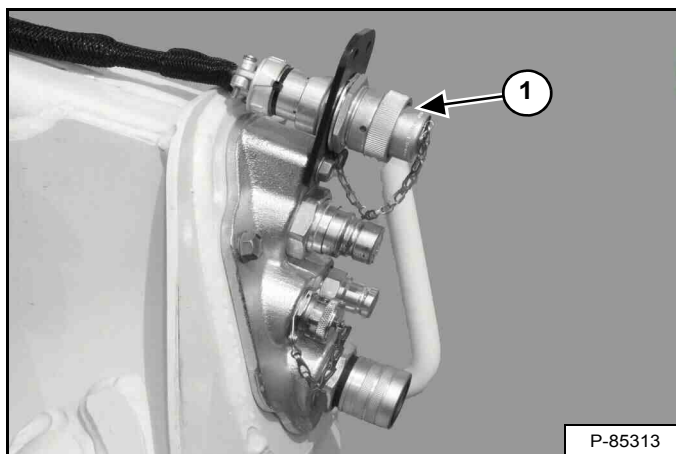

U zult de 14-pins-set voor de besturingseenheid van het aanbouwdeel (Item 1) [Figuur 94] nodig hebben om oudere aanbouwdelen te gebruiken. Neem contact op met uw Bobcat-dealer.

Figuur 95

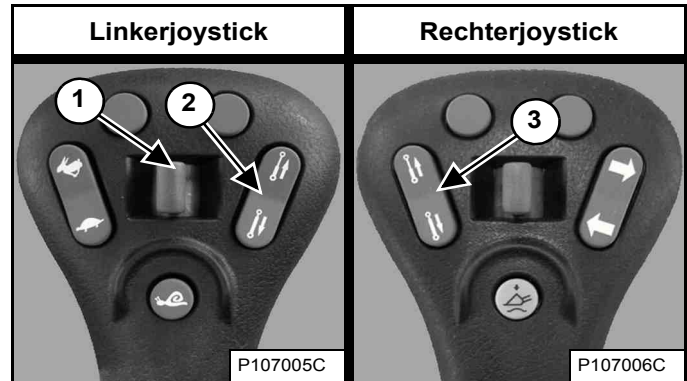

De extra schakelaars (items 1, 2 en 3) [Figuur 95] worden gebruikt om sommige functies van het aanbouwdeel te regelen via de besturingseenheid voor aanbouwdelen.

**OPMERKING:** wanneer een elektrische kabelboom wordt aangesloten op de ACD, neemt ACD de functie over van de hulphydrauliekknop (Item 1) [Figuur 95] van de hulphydrauliek achteraan.

Zie voor bedieningsgegevens de bedienings- en onderhoudshandleiding voor het desbetreffende aanbouwdeel.

## DAGELIJKSE INSPECTIE

### Dagelijkse inspectie en onderhoud

Het onderhoud dient op regelmatige tijdstippen te worden uitgevoerd. Zo niet zullen overmatige slijtage en vroegtijdige defecten optreden. Het onderhoudsschema en -checklist helpen u om de Bobcat-lader correct te onderhouden.

Figuur 96

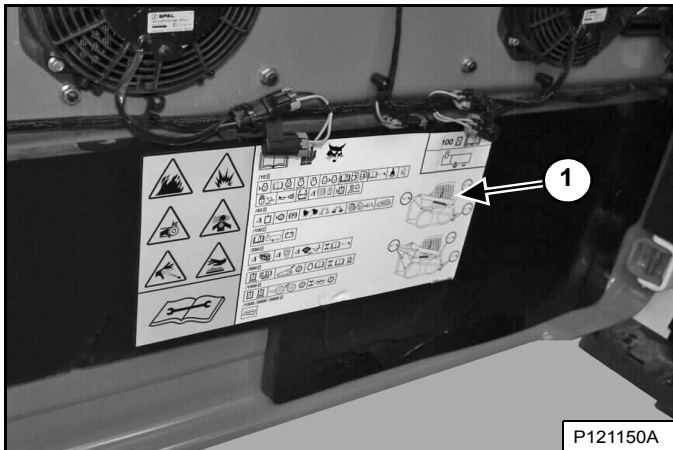

Het onderhoudsschema en de checklist (Item 1) [Figuur 96] bevinden zich in de achterdeur van de lader.

Er bevindt zich tevens een volledig overzicht van gepland onderhoud in de sectie Preventief onderhoud in deze handleiding. (Zie ONDERHOUDSSCHEMA op pagina 123.)

## ! WAARSCHUWING

### VOORKOM LETSEL OF LEVENSGEVAAR

- Houd de deur / klep gesloten behalve tijdens het onderhoud.
- Reinig mogelijk ontvlambaar materiaal op de motor.
- Houd losse objecten en kleden weg van bewegende delen, elektrische contacten, verhitte onderdelen en de uitlaat.
- Gebruik de lader nooit in een omgeving met ontplofbaar stof of gas of waar zich ontvlambaar materiaal bevindt in de buurt van de uitlaat.
- Gebruik geen ether of startvloeistof voor dieselmotoren met gloeibougies of een inlaatluchtverwarming. Gebruik enkel starthulpmiddelen die door de motorfabrikant zijn goedgekeurd.
- Lekkende vloeistoffen onder hoge druk kunnen binnendringen in de huid en ernstig letsel veroorzaken.
- Accuzuur kan ernstige brandwonden veroorzaken; gebruik een veiligheidsbril. Indien zuur in aanraking komt met de huid of met de kleding, spoel dan overvloedig met water. Komt het zuur in aanraking met de ogen, spoel deze dan overvloedig met water en roep onmiddellijk medische hulp in.
- Accu's produceren ontvlambare en explosieve gassen. Houd vonken, vlambogen, vlammen en brandende rookwaren uit de buurt.
- Bij het starten met startkabels, de negatieve kabel als laatste op de motor aansluiten (nooit op de accu). Nadat de motor gestart is, verwijdert u eerst de negatieve kabel van de motor.
- Uitlaatgassen kunnen dodelijk zijn. Altijd goed ventileren.

W-2782-0409

**OPMERKING:** Vloeistoffen als motorolie, hydraulische olie en koelmiddel dienen op een milieuvriendelijke manier te worden afgevoerd. Sommige voorschriften vragen dat bepaalde vlekken op de grond op een specifieke manier verwijderd worden. Raadpleeg de lokale voorschriften voor de correcte afvoer ervan.

## ! WAARSCHUWING

De bestuurder dient over instructies te beschikken alvorens de machine te gebruiken. Ongeschoolde bestuurders kunnen lichamelijk letsel of levensgevaar veroorzaken.

W-2001-0502



## DAGELIJKSE INSPECTIE (VERVOLG)

### Dagelijkse inspectie en onderhoud (vervolg)

De volgende items moeten dagelijks worden gecontroleerd:

- Motoroliepeil
- Niveau hydraulische vloeistof
- Luchtreiniger motor – Controleer het systeem op schade of lekkage
- Motorkoelvloeistofsysteem – controleer het systeem op lekkage of schade, controleer het koelmiddelniveau, reinig de koeler van de hydrauliekvloeistof en radiator, brandstofkoeler, achterrooster en de schermen op de achterdeur en de motorkap
- Bestuurderscabine en cabinebevestigingsmiddelen
- Veiligheidsgordel
- Stoelbeugel en bedieningsvergrendelingen
- Bobcat-vergrendelingssysteem (BICS™)
- Claxon voor – Controleer de correcte werking
- Smering scharnierpunten (hefarmen, hef-links, Bob-Tach, cilinders, Bob-Tach-wiggen)
- Rupsbanden - Controleer op slijtage en beschadigingen
- Losse of defecte onderdelen – Herstellen of zo nodig vervangen
- Controleer de veiligheidstreden en veiligheidsstickers – Indien nodig vervangen
- Hefarmsteun – Vervang indien beschadigd

## BELANGRIJK

Deze machine is standaard uitgerust met een vonkvrije uitlaat die voor een goede werking moet worden onderhouden.

- **MET DEMPER**  
U dient de vonkenvanger elke 100 bedrijfsuren leeg te maken om deze in goede conditie te houden.
- **MET SELECTIEVE KATALYTISCHE REDUCTIE (SCR) EN/OF DIESEL OXIDATION CATALYST (DOC)**  
Verwijder de DOC of SCR niet en maak er geen aanpassingen aan.  
  
De SCR moet worden onderhouden conform de instructies in de Bedienings- en onderhoudshandleiding voor een correcte werking.
- **MET DIESELDEELTJESFILTER (DPF)**  
Het DPF moet worden onderhouden conform de instructies in de Bedienings- en onderhoudshandleiding voor een correcte werking.

(Als deze machine wordt gebruikt in bossen, struiken of grasland met brandgevaar, moet hij met een vonkvrije uitlaat worden uitgerust die naar behoren wordt onderhouden. Raadpleeg de lokale wetgeving en voorschriften betreffende het gebruik van een vonkvrije uitlaat.)

I-2350-NL-1114

## BELANGRIJK

### HOGEDRUKREINIGING - VEILIGHEIDSTICKERS

- Richt de waterstraal nooit onder een scherpe hoek op stickers om deze niet te beschadigen of te doen loskomen.
- Richt de waterstraal onder een hoek van 90 graden en op een afstand van minimaal 300 mm (12") van de sticker. Reinig vanuit het midden van de sticker naar de randen toe.

I-2226-NL-0910

## VOORBEREIDINGSPROCEDURE VOOR HET STARTEN

### In de lader stappen

Figuur 97



Stap in en uit de lader via de treden van de laadbak of het aanbouwdeel en maak gebruik van de handgrepen en veiligheidstreden (bovenop de hefarmen en het frame) om in en uit de lader te stappen. Zorg ervoor dat u altijd op 3 punten contact houdt [Figuur 97]. Niet springen!

Op de Bobcat-lader zijn veiligheidstreden aangebracht met een slipvrij oppervlak om in en uit de lader te stappen.

Houd de veiligheidstreden schoon en vervang ze bij beschadiging. Reservetreden zijn verkrijgbaar bij uw Bobcat-dealer.

### Plaatsen voor Bedienings- en onderhoudshandleiding en bestuurdershandboek

Figuur 98

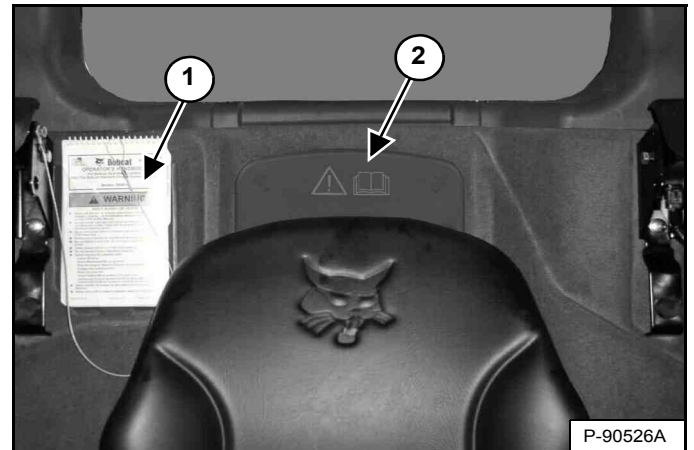

Lees de Bedienings- en onderhoudshandleiding en het bestuurdershandboek aandachtig (Item 1) [Figuur 98] voordat u met de lader werkt.

De Bedienings- en onderhoudshandleiding en andere handleidingen kunnen bewaard worden in een houder (item 2) [Figuur 98] achter de bestuurdersstoel.



### VOORKOM LETSEL OF LEVENSGEVAAR

De bestuurder dient over instructies te beschikken alvorens de machine in gebruik te nemen of te onderhouden. Lees aandachtig de Bedienings- en onderhoudshandleiding, het bestuurdershandboek en de waarschuwingssymbolen (stickers) op de machine. Volg bij reparaties, afstellen of onderhoud de waarschuwingen en instructies uit de handleidingen op. Controleer na elke afstelling, reparatie- of onderhoudsbeurt of de machine correct functioneert. Ongeschoolde bestuurders kunnen lichamelijk letsel of levensgevaar veroorzaken.

W-2003-0807



## PRESTARTPROCEDURE (VERVOLG)

### Stoelverstelling

*Verende stoel (standaard)*

**Figuur 99**

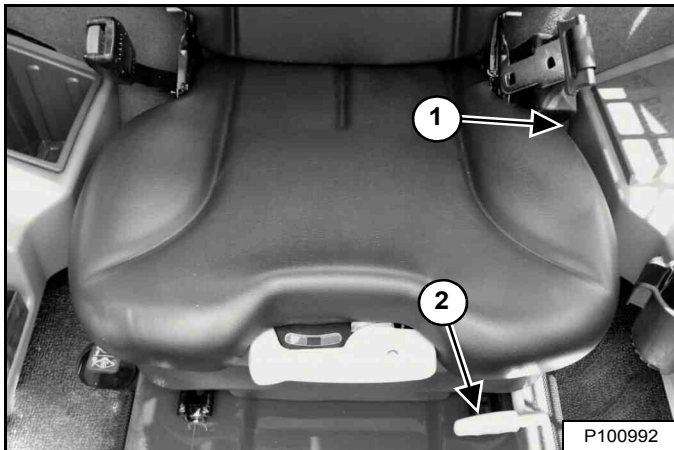

Trek de hendel (Item 1) **[Figuur 99]** omhoog om de hoek van de rugleuning in te stellen.

Trek de hendel (Item 2) **[Figuur 99]** omhoog om de stoel af te stellen voor een comfortabele houding van de bestuurder voor de bedieningsorganen van de lader.

**Figuur 100**

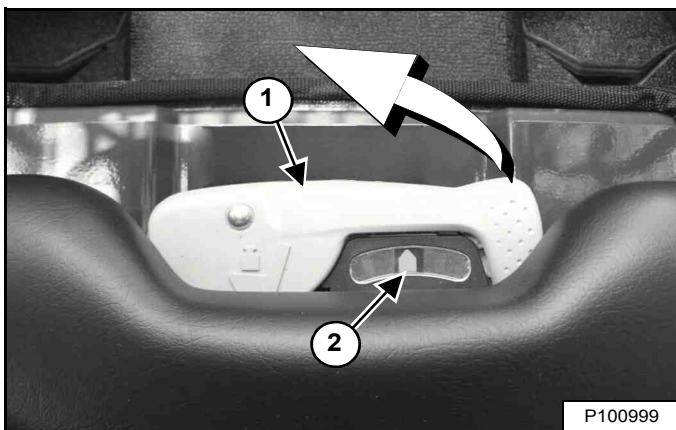

Gebruik de hendel (Item 1) om de vering van de stoel in te stellen volgens het gewicht van de gebruiker. De optimale instelling is wanneer de naald (Item 2) **[Figuur 100]** gecentreerd is op de meter terwijl de bestuurder normaal zit.

Klap de hendel volledig uit om de instelling aan te passen. Pomphendel tussen middel en bovenste positie om de naald naar rechts te doen bewegen. Pomphendel tussen middel en onderste positie om de naald naar links te doen bewegen. Plaats de hendel terug in de middelpositie en klap deze volledig terug om de instelling te vergrendelen.

*Air Ride-vering stoel - (optie)*

**Figuur 101**

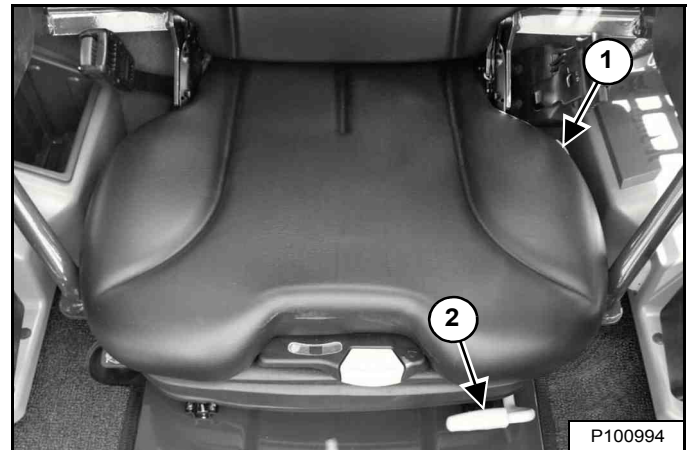

Trek de hendel (Item 1) **[Figuur 101]** omhoog om de hoek van de rugleuning in te stellen.

Trek de hendel (Item 2) **[Figuur 101]** omhoog om de stoel af te stellen voor een comfortabele houding van de bestuurder voor de bedieningsorganen van de lader.

**Figuur 102**

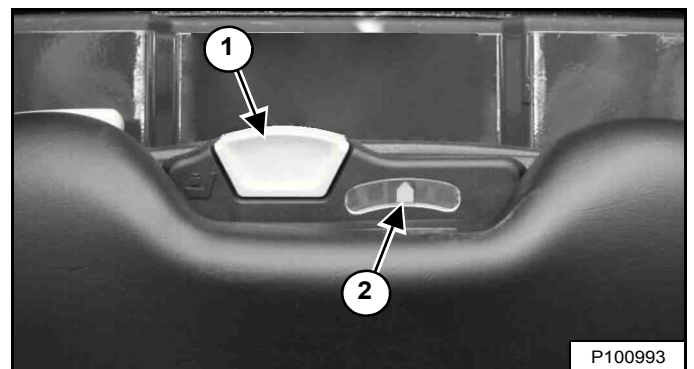

Gebruik de hendel (Item 1) om de vering van de stoel in te stellen volgens het gewicht van de gebruiker. De optimale instelling is wanneer de naald (Item 2) **[Figuur 102]** gecentreerd is op de meter terwijl de bestuurder normaal zit.

Trek de hendel (Item 1) **[Figuur 102]** omhoog en houd deze vast om de hoeveelheid lucht in de stoelvering te vergroten. Breng de hendel naar beneden en houd hem vast om de hoeveelheid lucht in de stoelvering te verminderen.

**OPMERKING:** Het elektrisch systeem van de lader moet zijn **INGESCHAKELD** om de hoeveelheid lucht in de stoelvering te kunnen vergroten.

## PRESTARTPROCEDURE (VERVOLG)

### Verstelling veiligheidsgordel

Figuur 103

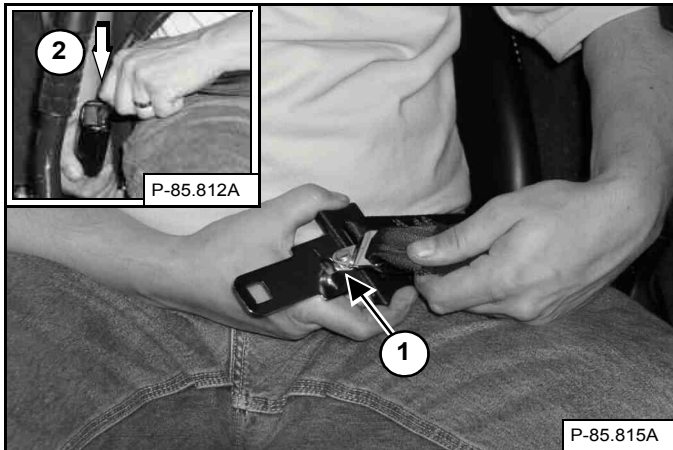

Verbind de schouderriem met de heupgordel (Item 1). Trek de heupgordel naar de rechterkant van de stoel en maak hem vast (Item 2) [Figuur 103].

De schouderriem moet over uw linkerschouder zitten en de heupgordel laag om de heupen.

## BELANGRIJK

Controleer of de gordelspanners van de veiligheidsgordel en schouderriem goed werken.

Houd de gordelspanners schoon en vervang ze indien nodig.

I-2199-0200

### Stoelbeugel

Figuur 104



Laat de stoelbeugel neer en activeer de parkeerrem [Figuur 104].

Zet de joysticks in NEUTRALE stand.

**OPMERKING:** Houd uw handen aan de joysticks en uw voeten op de pedalen terwijl u de lader bestuurt.

## ! WAARSCHUWING

### VOORKOM LETSEL OF LEVENSGEVAAR

Bij het werken met de machine:

- Houd de veiligheidsgordel strak aangesnoerd.
- Klap de stoelbeugel neer.
- Houd de voeten op de voetsteunen en de handen aan de bedieningshendels.

W-2399-0501

## PRESTARTPROCEDURE (VERVOLG)

### Stand joystick aanpassen

Figuur 105

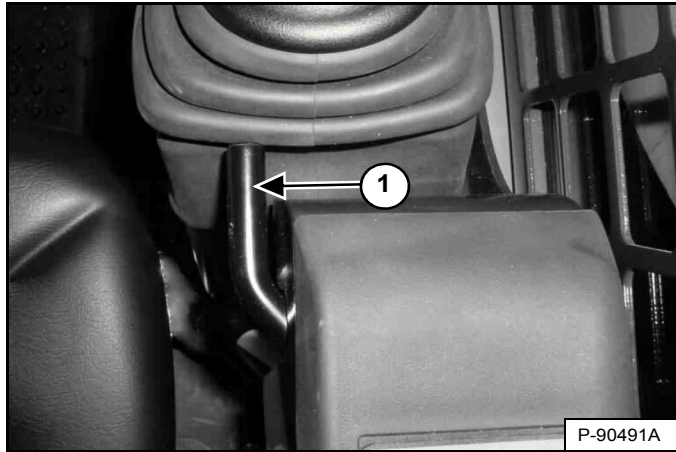

Trek de joystick-aanpassingshefboom (Item 1) **[Figuur 105]** omhoog om de joystick van de lader naar voren of achteren te verschuiven voor het aanpassen aan een comfortabele bediening. (Rechterzijde afgebeeld.)

## MOTOR STARTEN

### Standaardpaneel

# ⚠ WAARSCHUWING

## VOORKOM ERNSTIG LETSEL OF LEVENSGEVAAR

- De motoronderdelen en de geproduceerde uitlaatgassen kunnen heet worden. Houd brandbaar materiaal uit de buurt.
- Gebruik de machine niet in een omgeving met explosief stof of gas.

W-2051-0212

Voer de PRESTARTPROCEDURE uit. (Zie VOORBEREIDINGSPROCEDURE VOOR HET STARTEN op pagina 91.)

Figuur 106



P107184

Stel de hendel voor het motortoerental in op de stand stationair [Figuur 106].

Figuur 107

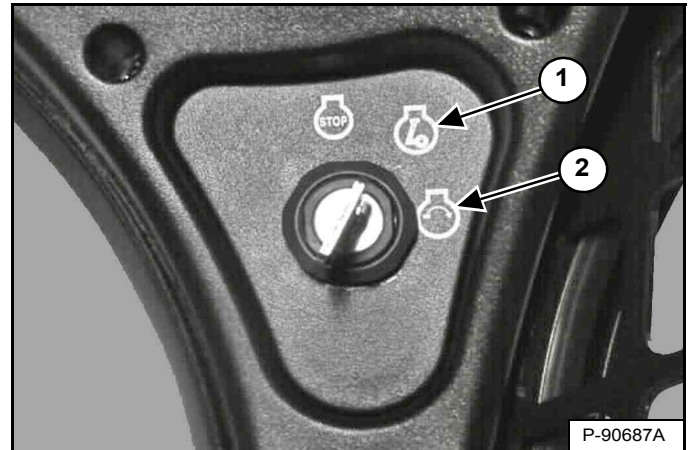

P-90687A

Draai de sleutel naar de RUN-stand (item 1) [Figuur 107]. De signaallampjes op het linker instrumentenpaneel branden kortstondig en het instrumentenpaneel/controlesysteem voert een zelftest uit.

Figuur 108

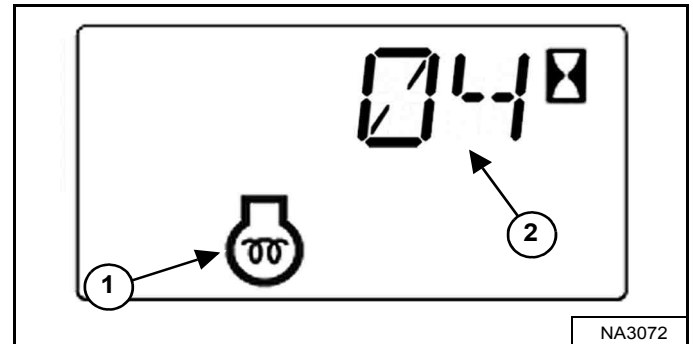

NA3072

De luchtinlaatverwarming wordt automatisch in werking gesteld op basis van de temperatuur. Het voorgloeilampje van de motor (Item 1) en de resterende cyclusduur (Item 2) [Figuur 108] worden weergegeven in het gegevensdisplay.

**OPMERKING:** bij koud wordt aanbevolen de luchtinlaatverwarming twee keer in en uit te schakelen voordat de motor wordt gestart. Dit zorgt voor extra verwarmingstijd voor starten bij koud weer.

Als het voorgloeisymbool dooft (OFF), draait u de sleutel in de START-stand (Item 2). Laat de schakelaar los wanneer de motor start. De schakelaar keert terug in de RUN-stand (Item 1) [Figuur 107].



## DE MOTOR STARTEN (VERVOLG)

### Standaardpaneel (vervolg)

**OPMERKING:** Controleer of beide joysticks in de **NEUTRALE** stand staan alvorens de motor te starten. Haal de joysticks niet uit de **NEUTRALE** stand wanneer u de contact-sleutel in de stand **RUN** of **START** zet terwijl **BICS™** is geactiveerd.

## ⚠ WAARSCHUWING

### VOORKOM LETSEL OF LEVENSGEVAAR

- Maak de veiligheidsgordel vast, start de machine en bedien deze alleen vanaf de bestuurdersstoel.
- Draag nooit loshangende kleren wanneer u in de buurt van de machine werkt.

W-2135-1108

Figuur 109

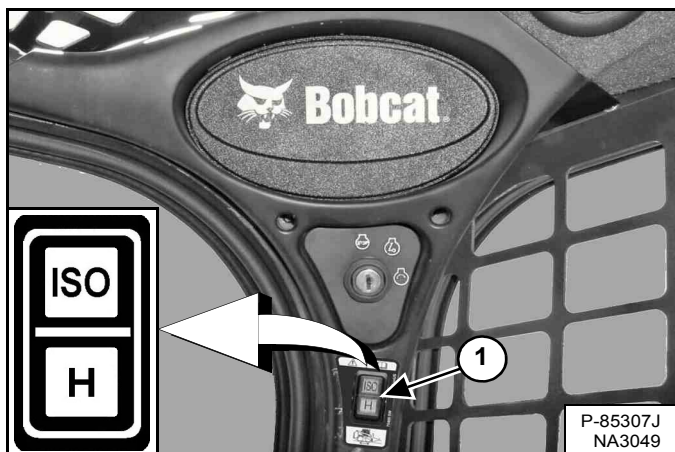

Kies ISO- of H-bedieningspatroon (Item 1) [Figuur 109].

Figuur 110

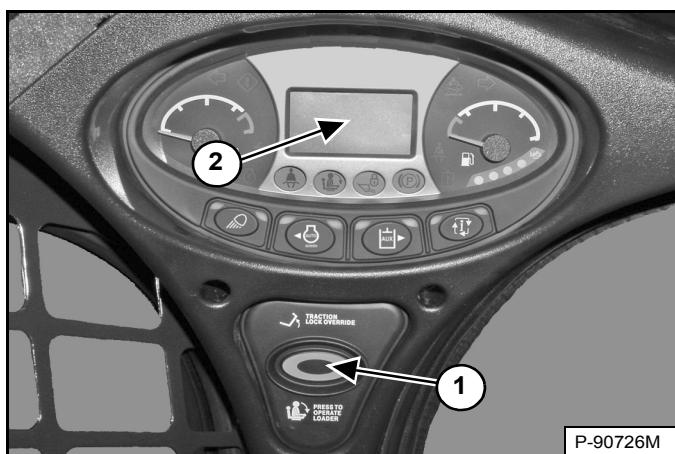

Druk op de knop **INDRUKKEN OM LADER TE BEDIENEN** (item 1) [Figuur 110] om het **BICS™**-systeem te activeren en de hydraulische en laderfuncties uit te voeren.

De huidige stuurgevoeligheidsinstelling wordt kort in het gegevensdisplay (Item 2) weergegeven telkens wanneer op de knop **INDRUKKEN OM LADER TE BEDIENEN** (Item 1) [Figuur 110] wordt ingedrukt.

**OPMERKING:** Het lampje van de huidige bedieningsstand (ISO of H) knippert, wat aangeeft dat op **INDRUKKEN OM LADER TE BEDIENEN** moet worden gedrukt. Het lampje knippert als het contact zich in de stand **RUN** bevindt en blijft knipperen totdat op de knop **INDRUKKEN OM LADER TE BEDIENEN** wordt gedrukt. Daarna blijft het lampje constant branden. Als tijdens het rijden van modus (ISO/H) wordt veranderd, blijft de actieve modus constant branden en gaat de afwachtende modus ("pending mode") knipperen. Wanneer de bediening van de machine weer in de **NEUTRALE** stand wordt gezet, wordt het lampje van de actieve modus uitgeschakeld en blijft dat van de afwachtende modus ("pending mode") knipperen totdat op de knop **INDRUKKEN OM LADER TE BEDIENEN** wordt gedrukt.

## ⚠ WAARSCHUWING

### VOORKOM LETSEL OF LEVENSGEVAAR

Als een motor in een besloten ruimte draait, moet u zorgen voor verse-luchttoevoer om concentratie van uitlaatgassen te voorkomen. Als de motor ter plaatse stationair draait, voer dan de uitlaat naar buiten af. Uitlaatgassen bevatten reukloze en onzichtbare gassen die zonder waarschuwing dodelijk kunnen zijn.

W-2050-0807



## DE MOTOR STARTEN (VERVOLG)

### Sleutelvrij Startpaneel



#### VOORKOM ERNSTIG LETSEL OF LEVENSGEVAAR

- De motoronderdelen en de geproduceerde uitlaatgassen kunnen heet worden. Houd brandbaar materiaal uit de buurt.
- Gebruik de machine niet in een omgeving met explosief stof of gas.

W-2051-0212

Voer de PRESTARTPROCEDURE uit. (Zie VOORBEREIDINGSPROCEDURE VOOR HET STARTEN op pagina 91.)

Figuur 111



P107184

Stel de hendel voor het motortoerental in op de stand stationair [Figuur 111].

**OPMERKING:** Laders met een sleutelvrij startpaneel hebben een permanent, willekeurig gegenereerd hoofdwachtwoord dat al in de fabriek is ingesteld. Uw lader heeft ook een eigenaarswachtwoord. Het eigenaarswachtwoord kan worden veranderd om te voorkomen dat onbevoegde personen de lader gebruiken. (Zie Het eigenaarswachtwoord veranderen op pagina 208.) Bewaar uw wachtwoord op een veilige plaats voor later gebruik.

**OPMERKING:** De functie wachtwoorduitschakeling kan worden gebruikt zodat de lader zonder wachtwoord kan worden gestart. (Zie Functie Wachtwoorduitschakeling op pagina 208.)

Figuur 112

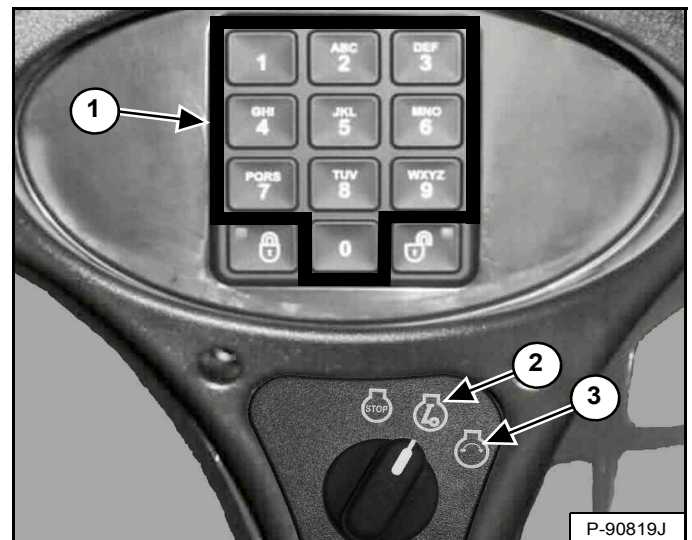

P-90819J

Draai de sleutel naar de RUN-stand (item 2). De signaallampjes op het linker instrumentenpaneel branden kortstondig en het instrumentenpaneel/controlesysteem voert een zelftest uit. Gebruik het numerieke toetsenpaneel (Item 1) [Figuur 112] voor het invoeren van het wachtwoord.

Figuur 113

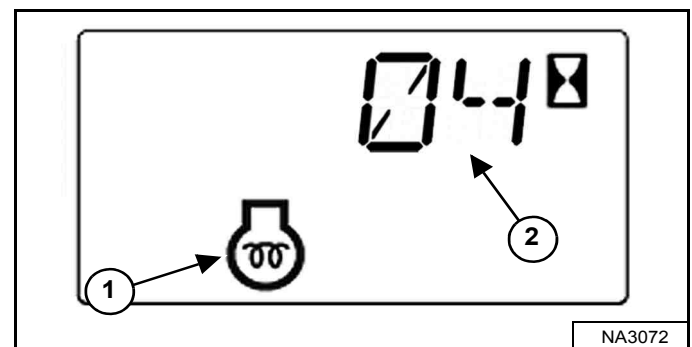

NA3072

De luchtinlaatverwarming wordt automatisch in werking gesteld op basis van de temperatuur. Het voorgloeilampje van de motor (Item 1) en de resterende cyclustijd (Item 2) [Figuur 113] worden weergegeven in het gegevensdisplay.

**OPMERKING:** Bij koud wordt aanbevolen de luchtinlaatverwarming twee keer in en uit te schakelen voordat de motor wordt gestart. Dit zorgt voor extra verwarmingstijd voor starten bij koud weer.

Als het voorgloeisymbool dooft (OFF), draait u de sleutel in de START-stand (item 3). Laat de schakelaar los wanneer de motor start. De schakelaar keert terug in de RUN-stand (Item 2) [Figuur 112].

## DE MOTOR STARTEN (VERVOLG)

### Sleutelvrij Startpaneel (vervolg)

**OPMERKING:** Controleer of beide joysticks in de **NEUTRALE** stand staan alvorens de motor te starten. Haal de joysticks niet uit de **NEUTRALE** stand wanneer u de contact-sleutel in de stand **RUN** of **START** zet terwijl **BICS™** is geactiveerd.

## ⚠ WAARSCHUWING

### VOORKOM LETSEL OF LEVENSGEVAAR

- Maak de veiligheidsgordel vast, start de machine en bedien deze alleen vanaf de bestuurdersstoel.
- Draag nooit loshangende kleren wanneer u in de buurt van de machine werkt.

W-2135-1108

Figuur 114

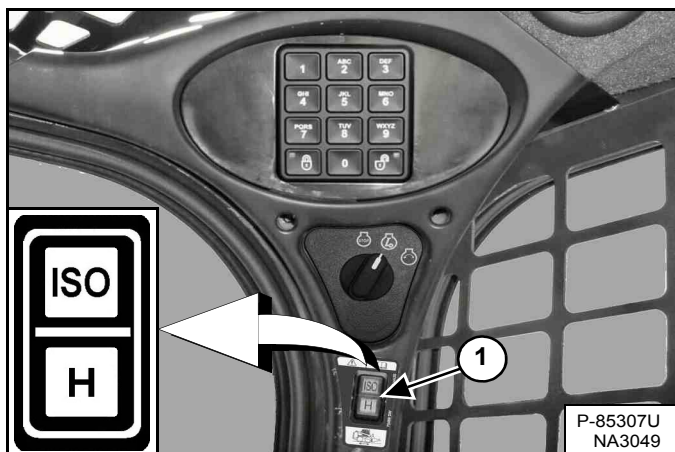

Kies ISO- of H-bedieningspatroon (Item 1) [Figuur 114].

Figuur 115

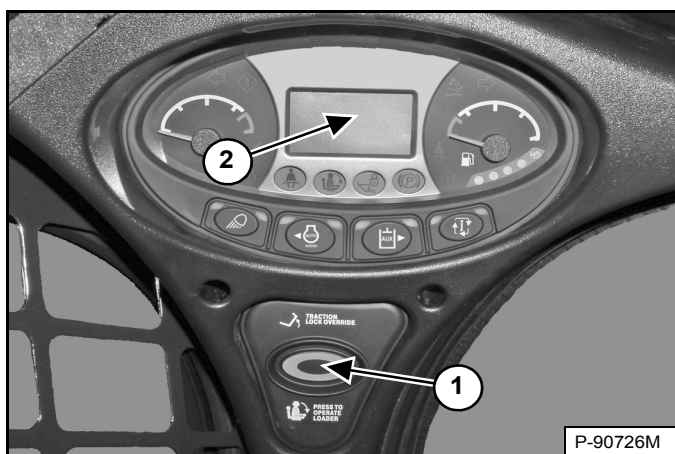

Druk op de knop **INDRUKKEN OM LADER TE BEDIENEN** (item 1) [Figuur 115] om het **BICS™**-systeem te activeren en de hydraulische en laderfuncties uit te voeren.

De huidige stuurgevoeligheidsinstelling wordt kort in het gegevensdisplay (Item 2) weergegeven telkens wanneer op de knop **INDRUKKEN OM LADER TE BEDIENEN** (Item 1) [Figuur 115] wordt ingedrukt.

**OPMERKING:** Het lampje van de huidige bedieningsstand (**ISO** of **H**) knippert, wat aangeeft dat op **INDRUKKEN OM LADER TE BEDIENEN** moet worden gedrukt. Het lampje knippert als het contact zich in de stand **RUN** bevindt en blijft knipperen totdat op de knop **INDRUKKEN OM LADER TE BEDIENEN** wordt gedrukt. Daarna blijft het lampje constant branden. Als tijdens het rijden van modus (**ISO/H**) wordt veranderd, blijft de actieve modus constant branden en gaat de afwachtende modus ("pending mode") knipperen. Wanneer de bediening van de machine weer in de **NEUTRALE** stand wordt gezet, wordt het lampje van de actieve modus uitgeschakeld en blijft dat van de afwachtende modus ('pending mode') knipperen totdat op de knop **INDRUKKEN OM LADER TE BEDIENEN** wordt gedrukt.

## ⚠ WAARSCHUWING

### VOORKOM LETSEL OF LEVENSGEVAAR

Als een motor in een besloten ruimte draait, moet u zorgen voor verse-luchttoevoer om concentratie van uitlaatgassen te voorkomen. Als de motor ter plaatse stationair draait, voer dan de uitlaat naar buiten af. Uitlaatgassen bevatten reukloze en onzichtbare gassen die zonder waarschuwing dodelijk kunnen zijn.

W-2050-0807

## DE MOTOR STARTEN (VERVOLG)

### Deluxe-instrumentenpaneel



#### VOORKOM ERNSTIG LETSEL OF LEVENSGEVAAR

- De motoronderdelen en de geproduceerde uitlaatgassen kunnen heet worden. Houd brandbaar materiaal uit de buurt.
- Gebruik de machine niet in een omgeving met explosief stof of gas.

W-2051-0212

Voer de PRESTARTPROCEDURE uit. (Zie VOORBEREIDINGSPROCEDURE VOOR HET STARTEN op pagina 91.)

Figuur 116

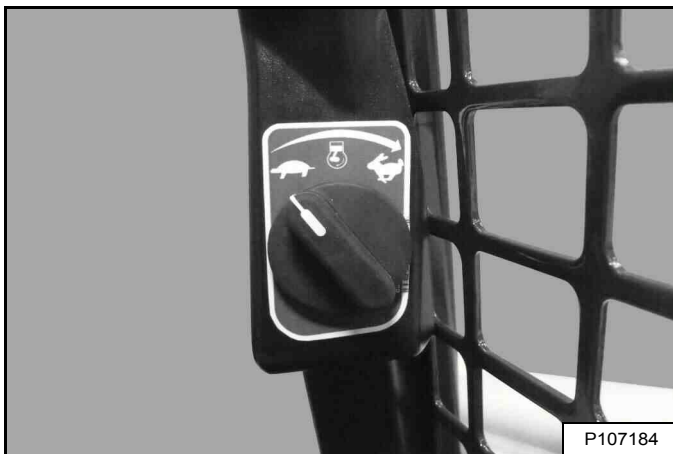

Stel de hendel voor het motortoerental in op de stand stationair [Figuur 116].

**OPMERKING:** Laders met een Deluxe-paneel hebben een permanent, willekeurig gegenereerd hoofdwachtwoord (in de fabriek ingesteld). Uw lader zal ook een eigenaarswachtwoord toegewezen krijgen. Uw dealer zal u dit wachtwoord geven. Vervang het door een gemakkelijk te onthouden eigenaarswachtwoord om te voorkomen dat onbevoegde personen de lader gebruiken. (Zie Het eigenaarswachtwoord veranderen op pagina 209.) Bewaar uw wachtwoord op een veilige plaats voor later gebruik.

**OPMERKING:** De functie wachtwoorduitschakeling kan worden gebruikt zodat de lader zonder wachtwoord kan worden gestart. (Zie Functie Wachtwoorduitschakeling op pagina 210.)

Figuur 117



Draai de sleutel naar de RUN-stand (item 2). De signaallampjes op het linker instrumentenpaneel branden kortstondig en het instrumentenpaneel/controlesysteem voert een zelftest uit. Gebruik het numerieke toetsenpaneel (Item 1) [Figuur 117] voor het invoeren van het wachtwoord.

Figuur 118

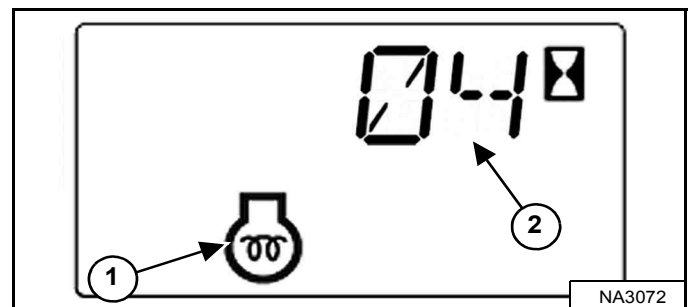

De luchtinlaatverwarming wordt automatisch in werking gesteld op basis van de temperatuur. Het voorgloeilampje van de motor (Item 1) en de resterende cyclusduur (Item 2) [Figuur 118] worden weergegeven in het gegevensdisplay.

**OPMERKING:** Het display van het Deluxe-instrumentenpaneel toont ook een voorgloeilampje met de tekst [WACHT MET STARTEN].

**OPMERKING:** Bij koud wordt aanbevolen de luchtinlaatverwarming twee keer in en uit te schakelen voordat de motor wordt gestart. Dit zorgt voor extra verwarmings-tijd voor starten bij koud weer.

Als het voorgloeisymbool dooft (OFF), draait u de sleutel in de START-stand (Item 3). Laat de schakelaar los wanneer de motor start. De schakelaar keert terug in de RUN-stand (Item 2) [Figuur 117].



## DE MOTOR STARTEN (VERVOLG)

### Deluxe instrumentenpaneel (vervolg)

**OPMERKING:** Controleer of beide joysticks in de **NEUTRALE** stand staan alvorens de motor te starten. Haal de joysticks niet uit de **NEUTRALE** stand wanneer u de contact-sleutel in de stand **RUN** of **START** zet terwijl **BICS™** is geactiveerd.

## ! WAARSCHUWING

### VOORKOM LETSEL OF LEVENSGEVAAR

- Maak de veiligheidsgordel vast, start de machine en bedien deze alleen vanaf de bestuurdersstoel.
- Draag nooit loshangende kleren wanneer u in de buurt van de machine werkt.

W-2135-1108

Figuur 119

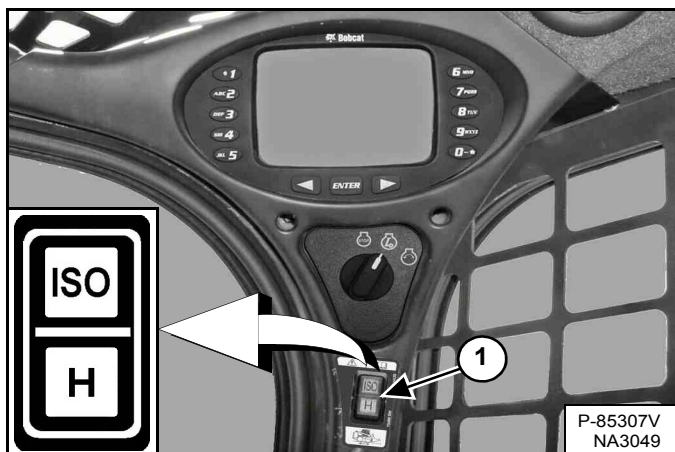

Kies ISO- of H-bedieningspatroon (Item 1) [Figuur 119].

Figuur 120

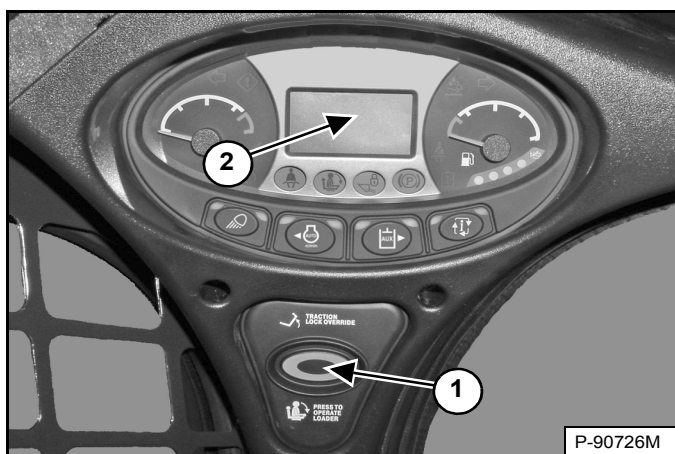

Druk op de knop **INDRUKKEN OM LADER TE BEDIENEN** (item 1) [Figuur 120] om het **BICS™**-systeem te activeren en de hydraulische en laderfuncties uit te voeren.

De huidige stuurgevoeligheidsinstelling wordt kort in het gegevensdisplay (Item 2) weergegeven telkens wanneer op de knop **INDRUKKEN OM LADER TE BEDIENEN** (Item 1) [Figuur 120] wordt ingedrukt.

**OPMERKING:** Het lampje van de huidige bedieningsstand (ISO of H) knippert, wat aangeeft dat op **INDRUKKEN OM LADER TE BEDIENEN** moet worden gedrukt. Het lampje knippert als het contact zich in de stand **RUN** bevindt en blijft knipperen totdat op de knop **INDRUKKEN OM LADER TE BEDIENEN** wordt gedrukt. Daarna blijft het lampje constant branden. Als tijdens het rijden van modus (ISO/H) wordt veranderd, blijft de actieve modus constant branden en gaat de afwachtende modus ("pending mode") knipperen. Wanneer de bediening van de machine weer in de **NEUTRALE** stand wordt gezet, wordt het lampje van de actieve modus uitgeschakeld en blijft dat van de afwachtende modus ("pending mode") knipperen totdat op de knop **INDRUKKEN OM LADER TE BEDIENEN** wordt gedrukt.

## ! WAARSCHUWING

### VOORKOM LETSEL OF LEVENSGEVAAR

Als een motor in een besloten ruimte draait, moet u zorgen voor verse-luchttoevoer om concentratie van uitlaatgassen te voorkomen. Als de motor ter plaatse stationair draait, voer dan de uitlaat naar buiten af. Uitlaatgassen bevatten reukloze en onzichtbare gassen die zonder waarschuwing dodelijk kunnen zijn.

W-2050-0807

## DE MOTOR STARTEN (VERVOLG)

### Opwarmen van het hydraulische/hydrostatische systeem

Laat de motor minstens 5 minuten warmdraaien om de motor en de hydrostatische vloeistof op te warmen alvorens met de lader te werken.

**OPMERKING:** het volledige bereik van de toerentalregeling is niet beschikbaar totdat de motorregeling heeft bepaald dat de motor voldoende is opgewarmd.

## BELANGRIJK

Als de temperatuur lager is dan  $-30^{\circ}\text{C}$  ( $-20^{\circ}\text{F}$ ), moet de hydrostatische olie worden opgewarmd vóór het starten. Bij lage temperaturen krijgt het hydrostatische systeem niet genoeg olie en zal het worden beschadigd. Parkeer de machine indien mogelijk in een zone met een temperatuur boven  $-18^{\circ}\text{C}$  ( $0^{\circ}\text{F}$ ).

I-2007-0910

### Starten bij lage temperaturen

## ! WAARSCHUWING

**EXPLOSIES KUNNEN TOT ERNSTIG LETSEL, DE DOOD OF ERNSTIGE SCHADE AAN DE MOTOR**  
Gebruik **GEEN** ether of startvloeistof voor motoren met gloeibougies of een inlaatluchtverwarming.

W-2071-0415

Ga bij temperaturen onder  $0^{\circ}\text{C}$  als volgt te werk om het starten van de motor te vergemakkelijken:

- Vervang de motorolie door olie van het correcte type en van de juiste viscositeit voor de te verwachten starttemperatuur. (Zie Motorolietabel op pagina 148.)
- Controleer of de accu volledig geladen is.
- Zet een blok- of tankverwarmer onder de motor, verkrijgbaar bij uw Bobcat-dealer.

**OPMERKING:** Het is mogelijk dat het display van het Deluxe-instrumentenpaneel niet met volle intensiteit zichtbaar is als de temperatuur lager is dan  $-26^{\circ}\text{C}$  ( $-15^{\circ}\text{F}$ ). Het kan 30 seconden tot enkele minuten duren voor het display is opgewarmd. Alle systemen blijven echter onder controle, zelfs al werkt het display niet.

### Toerentalregeling bij lage temperatuur

Figuur 121



De motorregeling maakt volledige snelheid en torsie niet mogelijk als de motortemperatuur te laag is. De volgende indicaties en handelingen worden automatisch uitgevoerd door de motorregeling:

1. Onderhoudscode **[KOUD]** verschijnt op het gegevensdisplay **[Figuur 121]**.
2. De motorregeling heft de snelheidsregeling van de bestuurder op en behoudt de optimale snelheid om de motor op te warmen.  
  
Als de snelheidsregeling van de bestuurder wordt verplaatst, gaat het alarm drie keer af. De motorsnelheid blijft opgeheven.
3. Het alarm piept twee keer en het gegevensdisplay schakelt naar de uurmeter als de motorregeling de motorsnelheid niet langer opheft. De motorsnelheidsregeling wordt weer overgedragen naar de bestuurder.

**OPMERKING:** De motorsnelheid blijft laag stationair totdat de bestuurder de motorsnelheidsregeling verplaatst, ongeacht de positie van de motorsnelheidsregeling.

**Het volledige bereik van de toerentalregeling is niet beschikbaar totdat de motorregeling heeft bepaald dat de motor voldoende is opgewarmd.**



## CONTROLE VAN DE DISPLAYPANELEN

### Linkerpaneel

**Figuur 122**



Controleer regelmatig de temperatuur- en brandstofmeters en BICS™-lampjes (alle BICS™-lampjes moeten UIT zijn om de lader te kunnen gebruiken) [Figuur 122].

Kijk na het starten van de motor regelmatig op het linker instrumentenpaneel [Figuur 122] om te zien hoe de toestand van de machine is.

Het bijbehorende lampje zal branden als er zich een fout heeft voorgedaan.

**VOORBEELD:** Temperatuur motorkoelvloeistof is te hoog.

Het lampje van de motorkoelvloeistoftemperatuur (Item 1) [Figuur 122] is AAN.

Druk op de informatietoets (Item 2) [Figuur 122] tot de servicecodes op het gegevensdisplay verschijnen. U ziet een van de volgende SERVICECODES.

- [M0810] Motorkoelvloeistoftemperatuur te hoog
- [M0811] Motorkoelvloeistoftemperatuur extreem hoog

Zoek de oorzaak van de servicecode en verhelp die alvorens de lader opnieuw te gebruiken. (Zie Lijst met servicecodes op pagina 191.)

**OPMERKING:** Het optionele Deluxe instrumentenpaneel biedt een bijkomende weergave van de servicecodes en omvat een korte beschrijving. (Zie Weergave servicecodes op pagina 190.)

### Waarschuwing en uitschakeling

Wanneer er sprake is van een WAARSCHUWING, gaat het bijbehorende lampje BRANDEN en geeft het alarm 3 geluidssignalen. Als deze situatie blijft voortduren, kan er schade optreden aan motor of hydraulisch systeem.

Wanneer er sprake is van een AFSLUITING, gaat het bijbehorende lampje BRANDEN en klinkt het alarm ononderbroken. Het controlesysteem schakelt de motor 15 seconden nadien automatisch uit. De motor kan vervolgens opnieuw worden gestart om de lader te verplaatsen of te bewegen.

De UITSCHAKEL-functie is gekoppeld aan de volgende symbolen:

#### Algemene waarschuwing

#### Motorstoring

#### Temperatuur motorkoelvloeistof

#### Storing hydraulisch systeem

## DE MOTOR STILLEGGEN EN DE LADER VERLATEN

### Procedure

Breng de lader op een vlakke ondergrond tot stilstand.

Laat de hefarmen volledig zakken en plaats het aanbouwdeel plat op de grond.

Figuur 123



Stel de hendel voor het motortoerental in op de stand stationair [Figuur 123].

Trek de parkeerrem aan.

Figuur 124

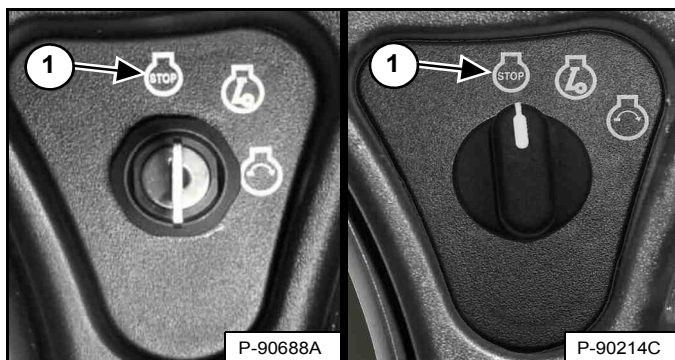

Zet het contact in de stand STOP (Item 1) [Figuur 124].

**OPMERKING:** Als de lichten van de lader AAN staan, blijven ze ongeveer 90 seconden BRANDEN nadat de lader is UITgeschakeld.

**OPMERKING:** De koelventilatoren in de achterdeur blijven mogelijk nog enkele minuten werken.

Hef de stoelbeugel op en verzeker u ervan dat de hef- en kipfuncties zijn uitgeschakeld.

Maak de veiligheidsgordels los.

**(Standaard sleutelpaneel)** Verwijder de sleutel uit het contact om te voorkomen dat de lader door onbevoegd personeel gebruikt wordt.

**OPMERKING:** Als wachtwoorduitschakeling is geactiveerd, kunnen laders met sleutelvrij startpaneel of Deluxe-instrumentenpaneel zonder wachtwoord worden gebruikt.

(Zie Functie Wachtwoorduitschakeling op pagina 208.) of (Zie Functie Wachtwoorduitschakeling op pagina 210.)

Figuur 125



Gebruik de handgrepen, veiligheidstrede en trappen om uit de lader te stappen (zorg steeds voor drie contactpunten) [Figuur 125].



### VOORKOM LETSEL OF LEVENSGEVAAR

Alvorens de bestuurdersstoel te verlaten:

- Laat de hefarmen zakken en plaats het aanbouwdeel plat op de grond.
- Leg de motor stil.
- Trek de parkeerrem aan.
- Klap de stoelbeugel omhoog.
- Zet alle bedieningselementen in de NEUTRALE / VERGRENDELDE stand om er zeker van te zijn dat de hef-, kip- en tractiefuncties uitgeschakeld zijn.

Het stoelbeugelsysteem moet deze functies deactiveren als de stoelbeugel omhoog staat. Raadpleeg uw Bobcat-dealer voor hulp indien de bedieningselementen niet automatisch worden gedeactiveerd.

W-2463-1110



## TEGENGEWICHTEN

### Beschrijving

Er kunnen tegengewichten worden geïnstalleerd op de lader. Neem contact op met uw Bobcat-dealer voor informatie over goedgekeurde tegengewichten en configuraties voor uw specifieke toepassing en uw aanbouwdeel.

### Effect op de lader en de bediening van de lader

De correcte bediening van de lader en het aanbouwdeel verandert niet wanneer tegengewichten op de lader worden geïnstalleerd. Volg steeds de instructies uit deze handleiding wanneer u de lader met tegengewichten gebruikt.

Geïnstalleerde tegengewichten kunnen de lader en de bediening ervan bij bepaalde toepassingen beïnvloeden. Enkele voorbeelden:

- zwaarder machinegewicht.
- verhoogde nominale werkcapaciteit (ROC).
- stuggere besturing.
- versnelde of ongelijkmatige slijtage aan de rupsbanden.
- hoger energieverbruik.

### Wanneer moet u het gebruik van tegengewichten overwegen?

Monteer tegengewichten om de nominale werkcapaciteit (ROC) van de lader te vergroten, wat bij sommige toepassingen de prestaties van aanbouwdelen kan verbeteren. Enkele voorbeelden:

- Gebruik van palletvork voor palletladingen.
- Gebruik van grijpers of vorken voor balen.
- gebruik van laadbakken voor het hanteren van los materiaal zonder te graven.

### Wanneer moeten tegengewichten verwijderd worden?

Verwijder tegengewichten bij bepaalde toepassingen om de neerwaartse kracht van een aanbouwdeel te vergroten en de prestaties ervan te verbeteren. Enkele voorbeelden:

- graven met laadbakken.
- Gebruik van hydraulische breekhamers, grondschrappers of grondnivelleerders.

### Toebehoren die het gewicht van de machine beïnvloeden

Wanneer uw lader al is uitgerust met accessoires zoals watertanks of achterstabilisatoren, zijn contragewichten wellicht niet nodig.

Neem contact op met uw Bobcat-dealer voor meer informatie over het correcte gebruik van tegengewichten in combinatie met goedgekeurde aanbouwdelen en toebehoren voor uw lader.

## AANBOUWDELEN

### De juiste laadbak kiezen



#### VOORKOM LETSEL OF LEVENSGEVAAR

Gebruik nooit aanbouwdelen of laadbakken die niet door Bobcat goedgekeurd zijn. Voor elk model bestaan er bakken en aanbouwdelen die goedgekeurd zijn voor een veilige belading met een gespecificeerde dichtheid. Niet-goedgekeurde aanbouwdelen kunnen levensgevaarlijke letsels veroorzaken!

W-2052-0907

**OPMERKING:** De garantie vervalt als niet-goedgekeurde aanbouwdelen op de Bobcat-lader worden gebruikt.

Uw dealer kan u vertellen welke laadbakken en aanbouwdelen geschikt zijn voor elk type lader. De laadbakken en aanbouwdelen zijn door Bobcat goedgekeurd voor de nominale werkcapaciteit (ROC) van de lader en voor een veilige bevestiging op de Bob-Tach.

De nominale werkcapaciteit (ROC) van de lader staat aangegeven op een sticker in de cabine. (Zie Prestaties op pagina 214.)

**OPMERKING:** De nominale werkcapaciteit (ROC) kan variëren in functie van de onderwagen van de lader.

De nominale werkcapaciteit (ROC) is vastgesteld met een laadbak en met materiaal van normale dichtheid, zoals afval of droog grind. Als er langere laadbakken worden gebruikt, dan komt het zwaartepunt van de lading meer naar voren te liggen, waardoor de nominale werkcapaciteit (ROC) afneemt. Wordt er materiaal met een extreme dichtheid geladen, dan moet het volume verminderd worden om overbelasting te voorkomen.

**Figuur 126**

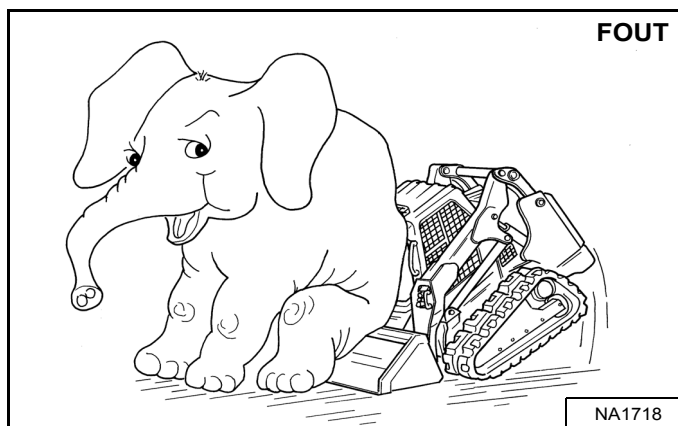

Als de nominale werkcapaciteit wordt overschreden [Figuur 126] kan dat leiden tot de volgende problemen:

- De lader wordt moeilijk bestuurbaar.
- De banden slijten sneller.
- Er treedt stabiliteitsverlies op.
- De levensduur van de lader wordt korter.

Gebruik de geschikte maat van laadbak voor het type en de dichtheid van het te hanteren materiaal. Voor een veilige hantering van het materiaal en om beschadiging van de machine te voorkomen, moet het aanbouwdeel (of de laadbak) maximaal kunnen worden belast, zonder dat daarbij de nominale werkcapaciteit (ROC) van de lader wordt overschreden. Een gedeeltelijke belading bemoeilijkt de besturing.

### Palletvork

**Figuur 127**

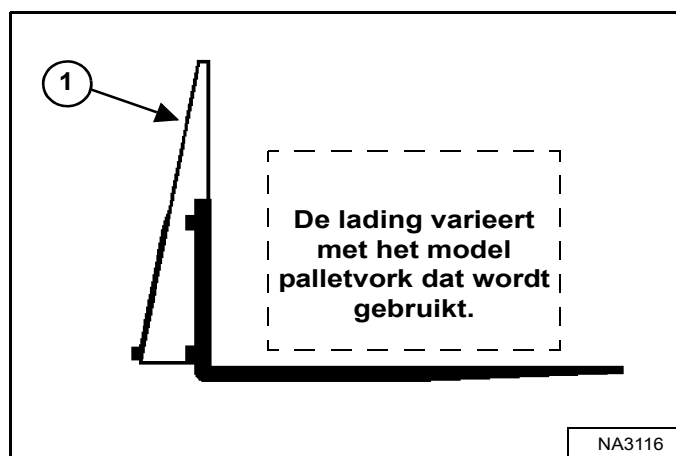

De maximale met een palletvork te vervoeren lading wordt getoond op de sticker op het frame van de palletvork (item 1) [Figuur 127].

Raadpleeg uw Bobcat-dealer voor meer informatie over de inspectie, onderhoud en vervanging van uw palletvork. Raadpleeg uw Bobcat-dealer voor de nominale werkcapaciteit (ROC) bij gebruik van een palletvork en andere beschikbare aanbouwdelen.



#### VOORKOM LETSEL OF LEVENSGEVAAR

Overschrijd de nominale werkcapaciteit (ROC) niet. Door overbelasting kan de machine kantelen of onbestuurbaar worden.

W-2053-0903

## AANBOUWDELEN (VERVOLG)

### Het aanbouwdeel installeren en verwijderen (Bob-Tach-hendel)

Het Bob-Tach-systeem wordt gebruikt voor het snel verwisselen van laadbakken en aanbouwdelen. Raadpleeg de bedienings- en onderhoudshandleiding van het betreffende aanbouwdeel.

#### Monteren

**Figuur 128**

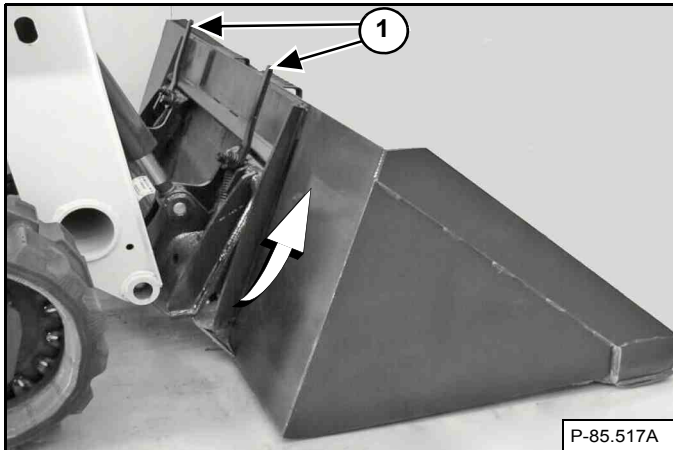

Breng de Bob-Tach-hendels omhoog zodat ze volledig zijn opgeheven (wigpennen volledig opgeheven) (Item 1) [Figuur 128].

Klim in de lader en voer de PRESTARTPROCEDURE uit. (Zie VOORBEREIDINGSPROCEDURE VOOR HET STARTEN op pagina 91.)

Start de motor, druk op de knop INDRUKKEN OM LADER TE BEDIENEN en zet de parkeerrem los.

Laat de hefarmen zakken en kantel de Bob-Tach naar voren.

Rijd de lader langzaam zo ver vooruit dat de bovenkant van de Bob-Tach volledig onder de bovenrand van het aanbouwframe van de laadbak [Figuur 128] (of een ander aanbouwdeel zit).

**OPMERKING:** zorg ervoor dat de Bob-Tach-hendels het aanbouwdeel niet raken.

**Figuur 129**

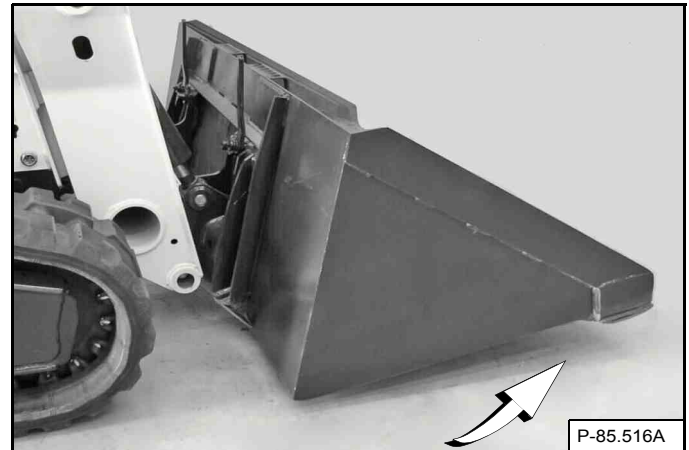

Kantel de Bob-Tach naar achter tot de snijrand van de bak (of een ander aanbouwdeel) net boven de grond hangt [Figuur 129]. Dit zorgt ervoor dat het bakaanbouwframe past op de voorzijde van de Bob-Tach.

Stop de motor en verlaat de lader. (Zie DE MOTOR STILLEGGEN EN DE LADER VERLATEN op pagina 103.)

## WAARSCHUWING

### VOORKOM LETSEL OF LEVENSGEVAAR

Alvorens de bestuurdersstoel te verlaten:

- Laat de hefarmen zakken en plaats het aanbouwdeel plat op de grond.
- Leg de motor stil.
- Trek de parkeerrem aan.
- Klap de stoelbeugel omhoog.
- Zet alle bedieningselementen in de NEUTRALE / VERGRENDELDE stand om er zeker van te zijn dat de hef-, kip- en tractiefuncties uitgeschakeld zijn.

Het stoelbeugelsysteem moet deze functies deactiveren als de stoelbeugel omhoog staat. Raadpleeg uw Bobcat-dealer voor hulp indien de bedieningselementen niet automatisch worden gedeactiveerd.

W-2463-1110



## AANBOUWDELEN (VERVOLG)

### Het aanbouwdeel installeren en verwijderen (Bob-Tach-hendel) (vervolg)

Installeren (vervolg)

Figuur 130

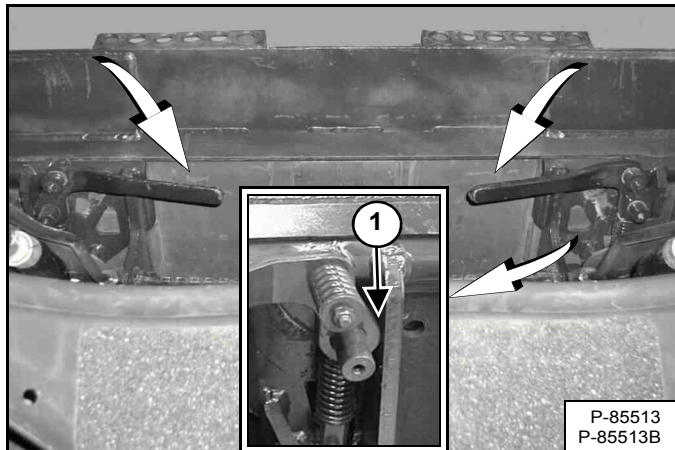

Duw de Bob-Tach-hendels omlaag zodat ze volledig in de vergrendelde stand staan **[Figuur 130]** (wigpenen steken volledig door de openingen in het montageframe van het aanbouwdeel).

Beide hendels moeten zoals weergegeven contact maken met het frame wanneer deze vergrendeld zijn (Item 1) **[Figuur 130]**.

Als de beide hendels niet vastklikken in de vergrendelde positie, moet u contact opnemen met uw Bobcat dealer voor onderhoud.

Figuur 131

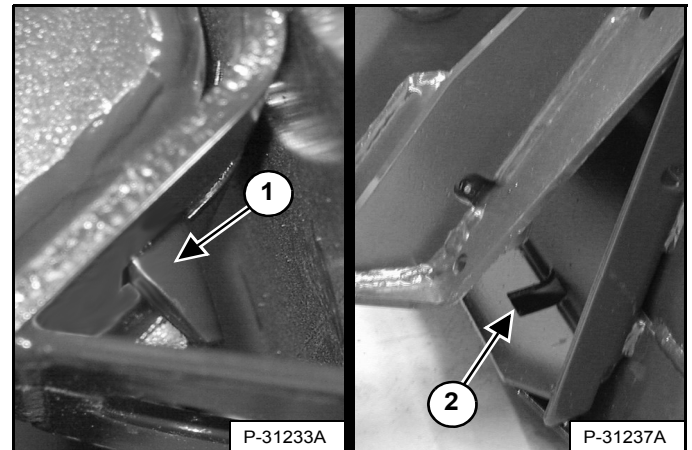

De wiggen (Item 1) moeten door de gaten (Item 2) **[Figuur 131]** in het montageframe van de laadbak (of een ander aanbouwdeel) steken om de laadbak stevig met de Bob-Tach te verbinden.



#### VOORKOM LETSEL OF LEVENSGEVAAR

De Bob-Tach-wiggen moeten door de openingen in het montageframe van het aanbouwdeel steken. De hendels moeten helemaal omlaag en vergrendeld zijn. Als de wiggen niet goed vast zitten, kan het aanbouwdeel loskomen.

W-2715-0208

## AANBOUWDELEN (VERVOLG)

### Het aanbouwdeel installeren en verwijderen (Bob-Tach-hendel) (vervolg)

#### Verwijderen

Laat de hefarmen zakken en plaats het aanbouwdeel plat op de grond. Laat de hydraulische uitrusting zakken of sluit deze, indien van toepassing.

Stop de motor en verlaat de lader. (Zie DE MOTOR STIL-LEGGEN EN DE LADER VERLATEN op pagina 103.)

## ! WAARSCHUWING

### VOORKOM LETSEL OF LEVENSGEVAAR

Alvorens de bestuurdersstoel te verlaten:

- Laat de hefarmen zakken en plaats het aanbouwdeel plat op de grond.
- Leg de motor stil.
- Trek de parkeerrem aan.
- Klap de stoelbeugel omhoog.
- Zet alle bedieningselementen in de NEUTRALE / VERGRENDELDE stand om er zeker van te zijn dat de hef-, kip- en tractiefuncties uitgeschakeld zijn.

Het stoelbeugelsysteem moet deze functies deactiveren als de stoelbeugel omhoog staat. Raadpleeg uw Bobcat-dealer voor hulp indien de bedieningselementen niet automatisch worden gedeactiveerd.

W-2463-1110

Ontkoppel de elektrische kabelboom en water- of hydraulische leidingen van het aanbouwdeel, indien van toepassing, van de lader. (Zie Aflaten van druk van hulphydrauliek (lader en aanbouwdeel) op pagina 87.)

**Figuur 132**

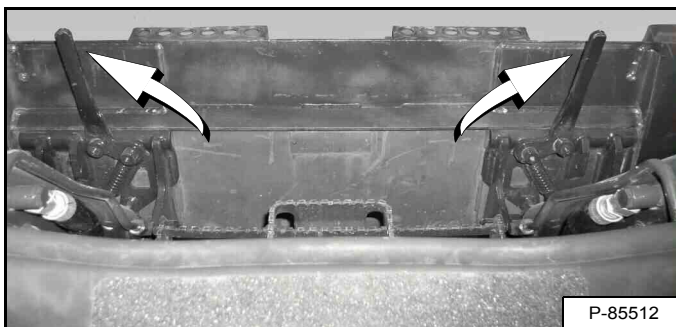

Trek de Bob-Tach-hendels omhoog [Figuur 132] tot ze volledig zijn opgeheven (wiggen helemaal omhoog).

## ! WAARSCHUWING

De Bob-Tach hendels staan onder veerdruk. Houd de hendels stevig vast en laat ze langzaam los. Negeren van deze waarschuwing kan lichamelijk letsel tot gevolg hebben.

W-2054-1285

Klim in de lader en voer de PRESTARTPROCEDURE uit. (Zie VOORBEREIDINGSPROCEDURE VOOR HET STARTEN op pagina 91.)

Start de motor, druk op de knop INDRUKKEN OM LADER TE BEDIENEN en zet de parkeerrem los.

**Figuur 133**

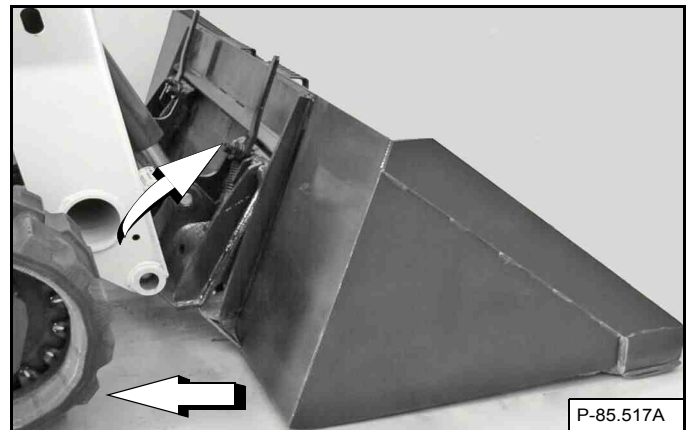

Kantel de Bob-Tach voorover en rijd met de machine achterwaarts weg van de laadbak of het aanbouwdeel [Figuur 133].

## AANBOUWDELEN (VERVOLG)

### Het aanbouwdeel installeren en verwijderen (hydraulische Bob-Tach)

Deze machine kan met een hydraulische Bob-Tach zijn uitgerust.

De lader is uitgerust met het Hydraulische Bob-Tach-systeem, dat wordt gebruikt voor het snel verwisselen van laadbakken en aanbouwdelen. Raadpleeg de bedienings- en onderhoudshandleiding van het betreffende aanbouwdeel.

#### Monteren

Klim in de lader en voer de PRESTARTPROCEDURE uit. (Zie VOORBEREIDINGSPROCEDURE VOOR HET STARTEN op pagina 91.)

Start de motor, druk op de knop INDRUKKEN OM LADER TE BEDIENEN en zet de parkeerrem los.

Laat de hefarmen zakken en kantel de Bob-Tach naar voren.

**Figuur 134**

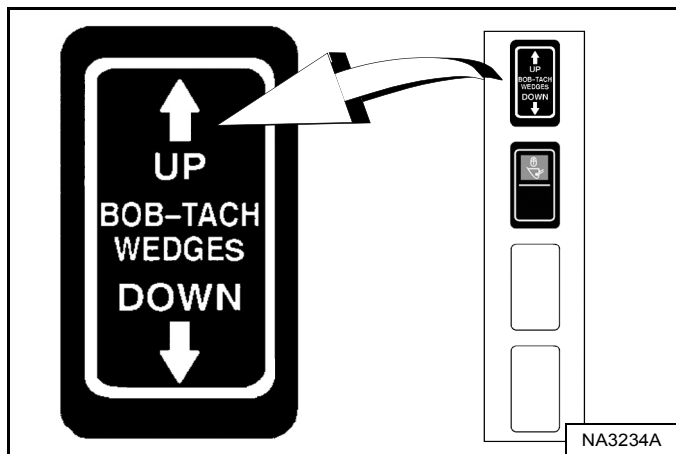

**Figuur 135**

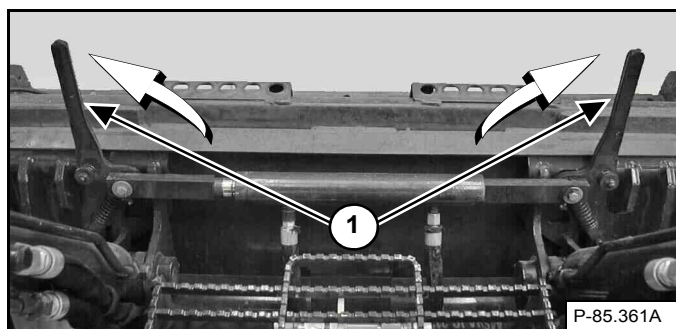

Druk en houd de schakelaar BOB-TACH WIGGEN 'OMHOOG' (rechterpaneel) [Figuur 134] ingedrukt tot de hefbomen (Item 1) [Figuur 135] volledig zijn opgeheven (wiggens helemaal omhoog).

**Figuur 136**



Rijd de lader langzaam zo ver vooruit dat de bovenkant van de Bob-Tach volledig onder de bovenrand van het aanbouwframe van de laadbak [Figuur 136] (of een ander aanbouwdeel) zit.

**OPMERKING:** zorg ervoor dat de Bob-Tach-hendels de laadbak niet raken.

**Figuur 137**

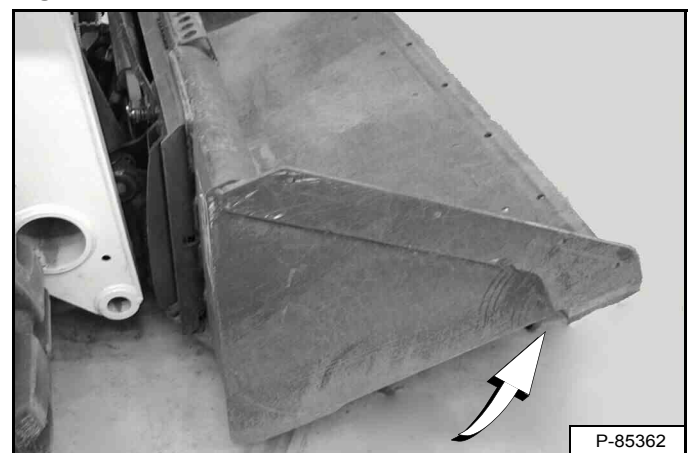

Kantel de Bob-Tach naar achter tot de snijrand van de bak (of een ander aanbouwdeel) net boven de grond hangt [Figuur 137]. Dit zorgt ervoor dat het bakaanbouwframe past op de voorzijde van de Bob-Tach.

## AANBOUWDELEN (VERVOLG)

### Het aanbouwdeel installeren en verwijderen (Power Bob-Tach) (vervolg)

Installeren (vervolg)

Figuur 138

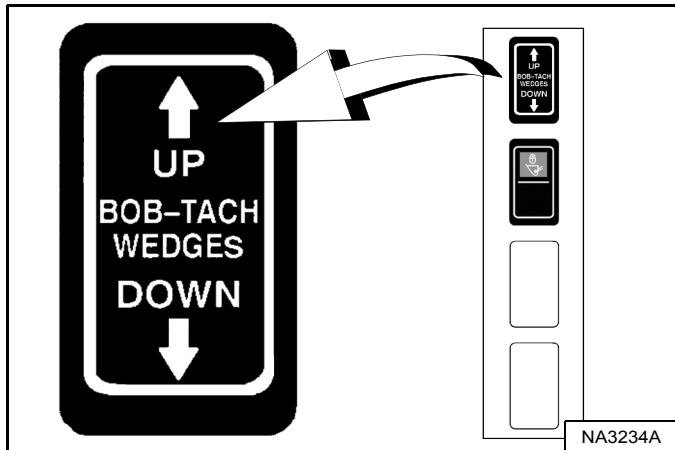

Druk en houd de schakelaar BOB-TACH WIGGEN 'OMHOOG' (rechterpaneel) [Figuur 138] ingedrukt om te garanderen dat de wiggen volledig zijn opgeheven (wiggen volledig omhoog).

**OPMERKING:** het hydraulische Bob-Tach-systeem maakt gebruik van een constante oliedruk om de wiggen in de voorziene stand te houden en losraken te voorkomen. Omdat de wiggen langzaam kunnen zakken, zal de bestuurder de knop BOB-TACH WIGGEN "OMHOOG" opnieuw moeten indrukken om te verzekeren dat beide wiggen helemaal omhoog staan vóór de installatie van het aanbouwdeel.

Figuur 139

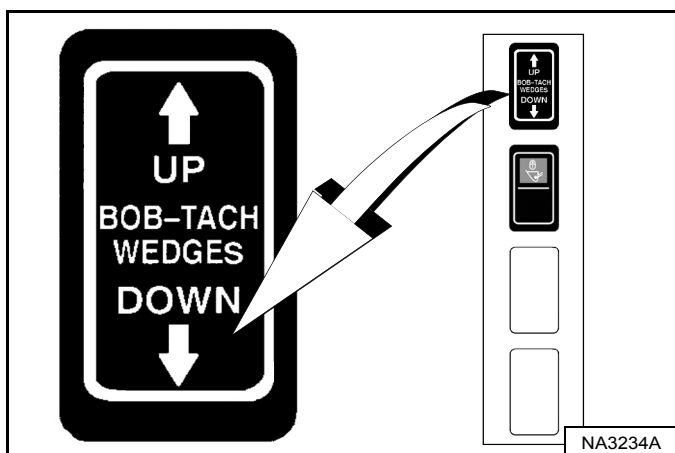

Figuur 140

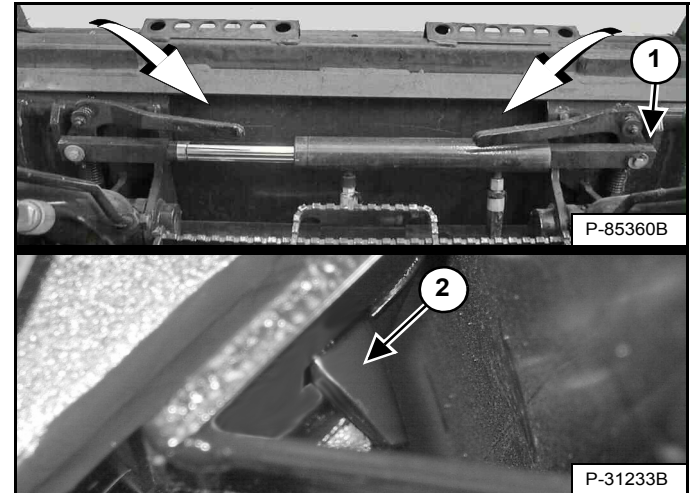

Druk op en houd de schakelaar BOB-TACH WIGGEN 'NAAR BENEDEN' (rechterpaneel) [Figuur 139] ingedrukt tot de hendels volledig zijn ingeklikt in de vergrendelde positie [Figuur 140] (wigpenen volledig uitgestrekt door de openingen in het montageframe van het aanbouwdeel).

Beide hendels moeten zoals weergegeven contact maken met het frame wanneer deze vergrendeld zijn (Item 1) [Figuur 140].

Als de beide hendels niet vastklikken in de vergrendelde positie, moet u contact opnemen met uw Bobcat dealer voor onderhoud.

De wiggen (Item 2) [Figuur 140] moeten door de gaten in het montageframe van de laadbak (of een ander aanbouwdeel) steken om de laadbak stevig met de Bob-Tach te verbinden.

## ! WAARSCHUWING

### VOORKOM LETSEL OF LEVENSGEVAAR

De Bob-Tach-wiggen moeten door de openingen in het montageframe van het aanbouwdeel steken. De hendels moeten helemaal omlaag en vergrendeld zijn. Als de wiggen niet goed vast zitten, kan het aanbouwdeel loskomen.

W-2715-0208



## AANBOUWDELEN (VERVOLG)

### Het aanbouwdeel installeren en verwijderen (Power Bob-Tach) (vervolg)

#### Verwijderen

Laat de hefarmen zakken en plaats het aanbouwdeel plat op de grond. Laat de hydraulische uitrusting zakken of sluit deze, indien van toepassing.

Indien er elektrische, water- of hydraulische aansluitingen van het aanbouwdeel naar de lader zijn:

1. Stop de motor en verlaat de lader. (Zie DE MOTOR STILLEGGEN EN DE LADER VERLATEN op pagina 103.)



#### VOORKOM LETSEL OF LEVENSGEVAAR

Alvorens de bestuurdersstoel te verlaten:

- Laat de hefarmen zakken en plaats het aanbouwdeel plat op de grond.
- Leg de motor stil.
- Trek de parkeerrem aan.
- Klap de stoelbeugel omhoog.
- Zet alle bedieningselementen in de NEUTRALE / VERGRENDELDE stand om er zeker van te zijn dat de hef-, kip- en tractiefuncties uitgeschakeld zijn.

Het stoelbeugelsysteem moet deze functies deactiveren als de stoelbeugel omhoog staat. Raadpleeg uw Bobcat-dealer voor hulp indien de bedieningselementen niet automatisch worden gedeactiveerd.

W-2463-1110

2. Ontkoppel de elektrische kabelboom en water- of hydraulische leidingen van het aanbouwdeel, indien van toepassing, van de lader. (Zie Aflaten van druk van hulphydrauliek (lader en aanbouwdeel) op pagina 87.)
3. Klim in de lader en voer de PRESTARTPROCEDURE uit. (Zie VOORBEREIDINGSPROCEDURE VOOR HET STARTEN op pagina 91.)
4. Start de motor, druk op de knop INDRUKKEN OM LADER TE BEDIENEN en zet de parkeerrem los.

Figuur 141

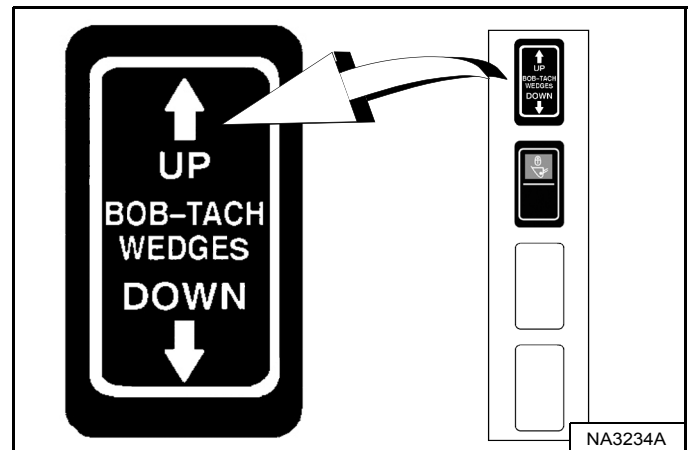

Druk en houd de schakelaar BOB-TACH WIGGEN 'OMHOOG' switch (rechterpaneel) [Figuur 141] ingedrukt tot de hefbomen volledig zijn opgeheven (wiggen helemaal omhoog).

Figuur 142

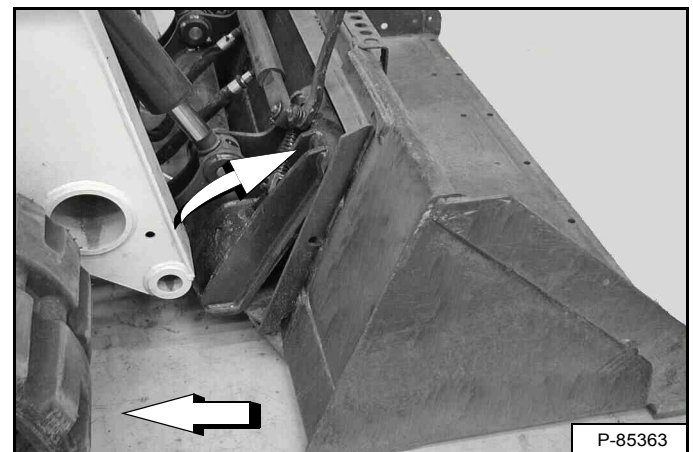

Kantel de Bob-Tach voorover en rijd met de machine achterwaarts weg van de laadbak of het aanbouwdeel [Figuur 142].

**OPMERKING:** het hydraulische Bob-Tach-systeem maakt gebruik van een constante oliedruk om de wiggen in de voorziene stand te houden en losraken te voorkomen. Omdat de wiggen langzaam kunnen zakken, zal de bestuurder de schakelaar opnieuw moeten activeren (WIGGEN "OMHOOG") voor hij een aanbouwdeel installeert om te verzekeren dat beide wiggen helemaal omhoog staan.



## ONDERSTELSYSTEEM RUPSBAND

### Inleiding

Een compacte Bobcat-rupslader biedt tal van voordelen. Ze bieden een zeer hoge flotatie, lage gronddruk, grasvriendelijke rubberen rupsen en uitstekende tractie.

### Tips voor bediening en onderhoud van compacte rupslader

**Rupsspanning:** Het is belangrijk om de juiste rupsspanning te hebben. Als de rupsen te weinig gespannen zijn, kunnen ze makkelijk ontsporen. Omgekeerd, als ze te strak gespannen zijn, zullen ze sneller verslijten en meer spanning op het hele rupsonderstel plaatsen. (Zie RUPSSPANNING op pagina 171.)

**Figuur 143**

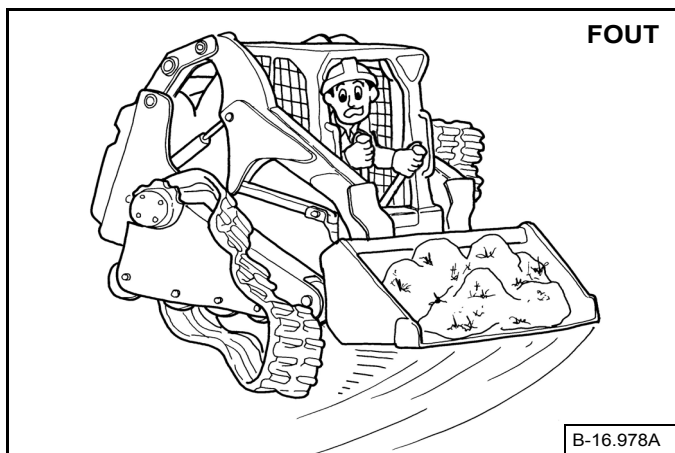

**Draaien:** Draai langzaam (één hendel verder naar voren dan de andere) i.p.v. snel (één stuurhendel naar voren en één naar achteren) op asfalten of betonnen oppervlaktes om snelle bandenslijtage of -ontsporing te voorkomen [Figuur 143].

Houd de last altijd zo laag mogelijk.

**Figuur 144**

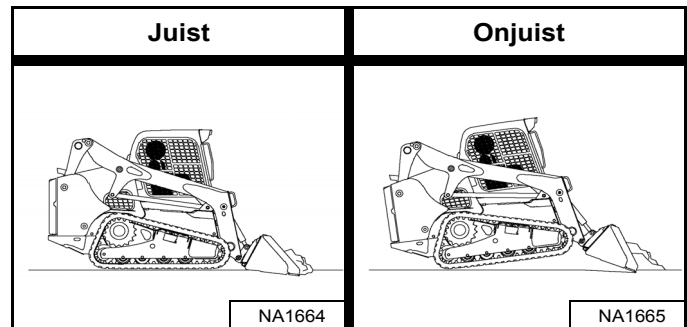

**Graven en nivelleren:** Zorg voor de beste tractie [Figuur 144] dat de rupsen over hun volledige lengte in contact met de grond blijven.

Wanneer u de voorzijde van de rupsen van de grond tilt [Figuur 144], neemt de tractie af. Dit leidt ook tot meer slijtage aan de rupsen.

**Werken op hellingen:** Rijd op een rechtstreeks naar boven en beneden en gebruik daarvoor niet de volledige breedte van de helling. Hiermee voorkomt u dat de rupsen ontsporen.

**Figuur 145**

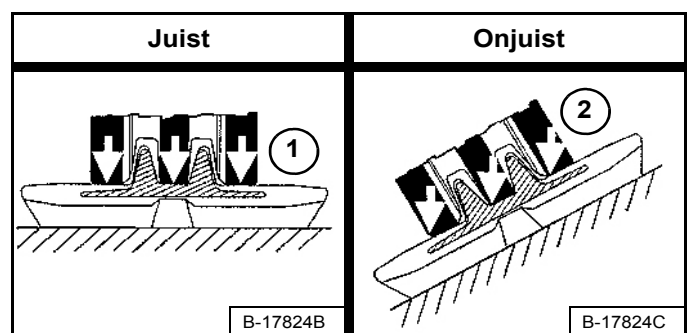

Bij gebruik van de machine op hellingen is het rupsonderstel aan meer slijtage onderhevig. Bij gebruik van de machine op een horizontaal terrein wordt het machinegewicht via het gehele rollenoppervlak overgebracht op de rupsbanden (Item 1). Bij gebruik op hellingen wordt het gewicht naar de rand van de rollen gericht en tegen de centreeerlippen van de rupsband (Item 2) [Figuur 145] hetgeen meer slijtage veroorzaakt.

## RUPSONDERSTEL (VERVOLG)

### Bedienings- en onderhoudstips voor compacte rupslader (vervolg)

Figuur 146

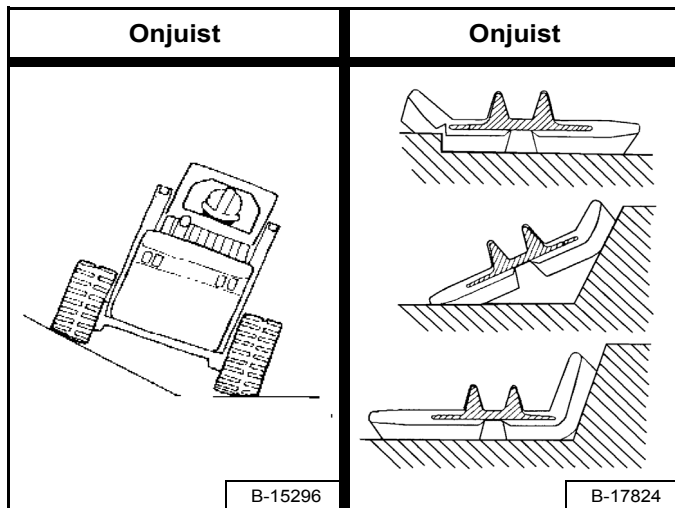

**Bedieningsomstandigheden:** Vermijd dat de lader wordt bediend in een situatie waarin de ene rups zich op een helling bevindt, terwijl de andere rups op een vlakke ondergrond is, of waarin het ene uiteinde van een rups zich tegen een trottoirband of wal bevindt [Figuur 146]. Hierdoor kunnen de rupsen ontsporen en kunnen barsten in de rupsranden en in de randen van het omringende metaal ontstaan.

Figuur 147

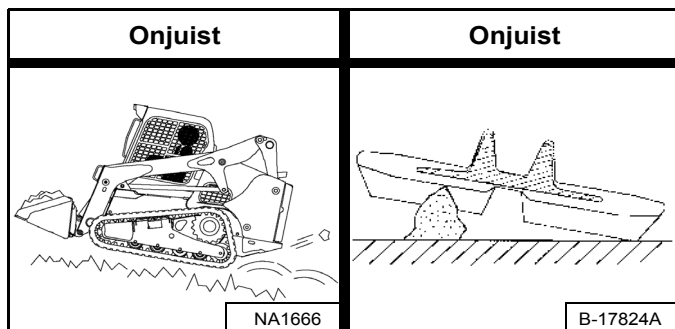

Vermijd situaties waarin de lader wordt bediend of gedraaid op scherpe voorwerpen, zoals puntige stenen, gebroken beton, delfmaterialen of slooptoepassingen. Hierdoor kunnen sneden in het profieloppervlak van de rupsen ontstaan [Figuur 147].

**Reiniging en onderhoud:** Houd het rupsonderstel zo schoon mogelijk. Verwijder stenen en puin van de rupsbanden en rollen. Gebruik indien nodig een hogedrukreiniger.

**Roteren:** De rupsen en tandwielen dienen periodiek gewisseld te worden, zodat ze naar de andere zijde van de machine worden verplaatst. Het belangrijk om de rupsbanden en kettingwielen gelijktijdig om te draaien om een maximale levensduur te garanderen. Raadpleeg uw Bobcat-dealer voor het omdraaien van rupsbanden en kettingwielen.

#### Het draait allemaal om de rupsen:

- Volg de gebruiks- en onderhoudstips op.
- Houd de rollen en tussenwielen schoon.
- Let op de omstandigheden die extra slijtage veroorzaken.
- Let op tekenen van abnormale slijtage.
- Vervang onderdelen en rupsbanden wanneer nodig.



## BEDIENINGSPROCEDURE

### De werkruimte inspecteren

Alvorens met de lader te beginnen werken, moet u de werkruimte inspecteren op onveilige toestanden.

Kijk uit voor niveauverschillen of ruw terrein. Zorg dat u ondergrondse nutsleidingen (gas, elektriciteit, water, riolering, irrigatie, etc.) weet liggen en dat ze gemarkeerd zijn.

Verwijder voorwerpen of ander bouw materiaal dat de lader zou kunnen beschadigen of lichamelijk letsel veroorzaken.

Controleer altijd de bodemcondities voordat u begint met werken:

- Let op tekenen van instabiliteit zoals scheuren en verzakkingen.
- Let op weersomstandigheden die de bodemstabiliteit kunnen beïnvloeden.
- Controleer of er voldoende tractie is bij het werken op hellingen.

### Basisbedieningsvoorschriften

Laat de motor en het hydrostatische circuit steeds warmlopen alvorens met de lader te werken.

## BELANGRIJK

**Machines die worden opgewarmd met matig motortoerental en lichte last, hebben een langere levensduur.**

I-2015-0284

Werk met de lader op volgas voor een maximumvermogen. Beweeg de stuurhendels maar een klein beetje om de lader langzaam te bedienen.

Nieuwe bestuurders dienen met de lader te leren werken in een open ruimte zonder omstanders. Leer alle bedieningselementen goed kennen tot u in de specifieke werkomstandigheden veilig en doeltreffend met de lader kunt werken.

### Werken in de buurt van een richel of water

Houd de lader zo ver mogelijk uit de buurt van de richel en houd de rupsbanden van de lader loodrecht op de richel, zodat indien een deel van de richel instort, de lader achteruit kan worden gereden.

Rijd de lader altijd achteruit als het erop lijkt dat de richel onstabiel is.



## WAARSCHUWING

**HET KANTELEN OF OMVALLEN VAN DE LADER KAN LEIDEN TOT ERNSTIG LETSEL OF TOT DE DOOD**

- Houd de hefarmen zo laag mogelijk.
- Rijd of draai niet met de hefarmen omhoog.
- Draai op vlakke en horizontale bodem. Verlaag de snelheid bij het draaien.
- Ga een helling recht op en af, nooit dwars.
- Houd het zwaarste uiteinde van de lader naar de top van de helling gericht.
- Overlaad de machine niet.
- Controleer of de tractie juist is.

W-2018-1112

### Rijden op de openbare weg

Volg steeds de lokale voorschriften tijdens het werken op de openbare weg of snelweg. Voorbeeld: gebruik eventueel een waarschuwingsbord "Langzaam rijdend voertuig" of breng richtingspijlen aan.

**OPMERKING:** Bij uw Bobcat-verdeler is een wegkit verkrijgbaar om uw machine uit te rusten voor het rijden op de openbare weg in EU-landen.

**Volg altijd de lokale voorschriften. Raadpleeg voor meer informatie uw Bobcat-dealer.**

**BEDIENINGSPROCEDURE (VERVOLG)**

**Werken met een volle laadbak**

**Figuur 148**

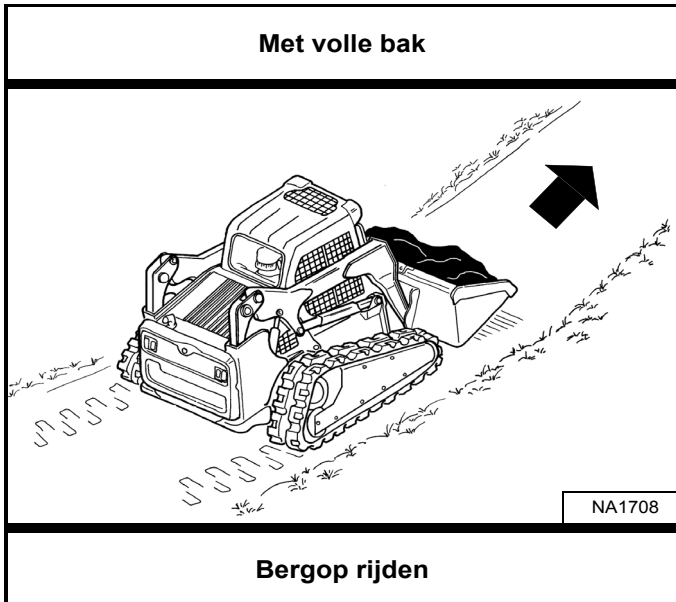

**Werken met een lege laadbak**

**Figuur 150**

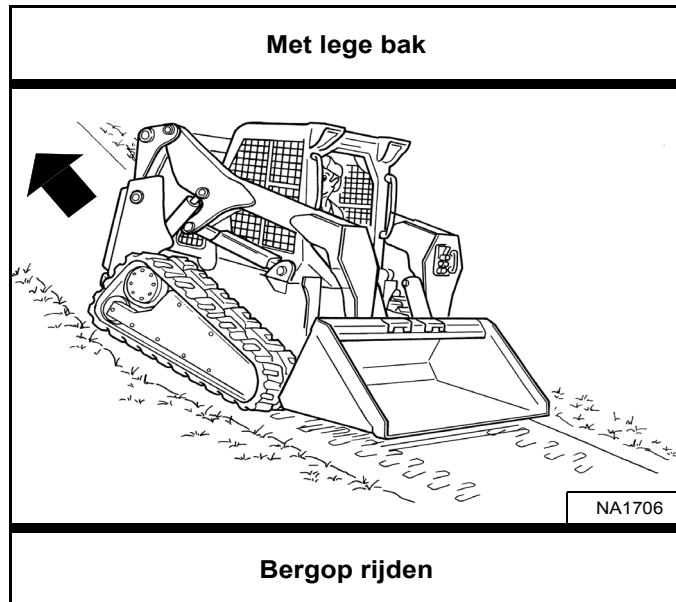

**Figuur 149**

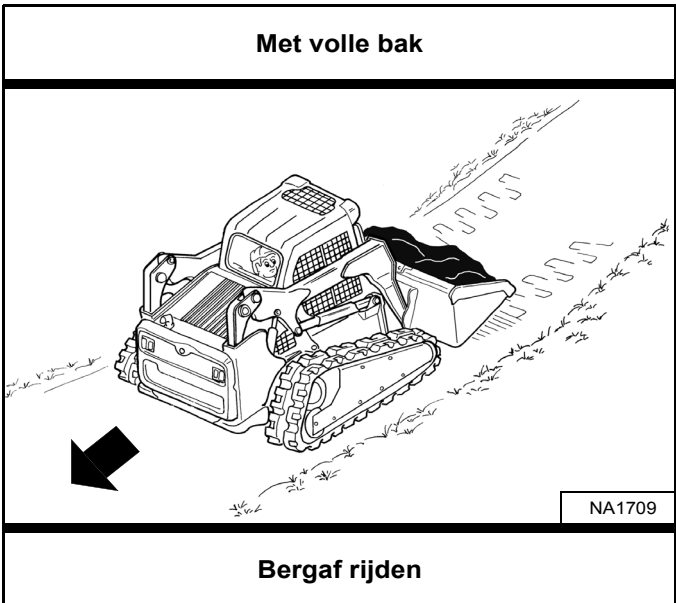

**Figuur 151**

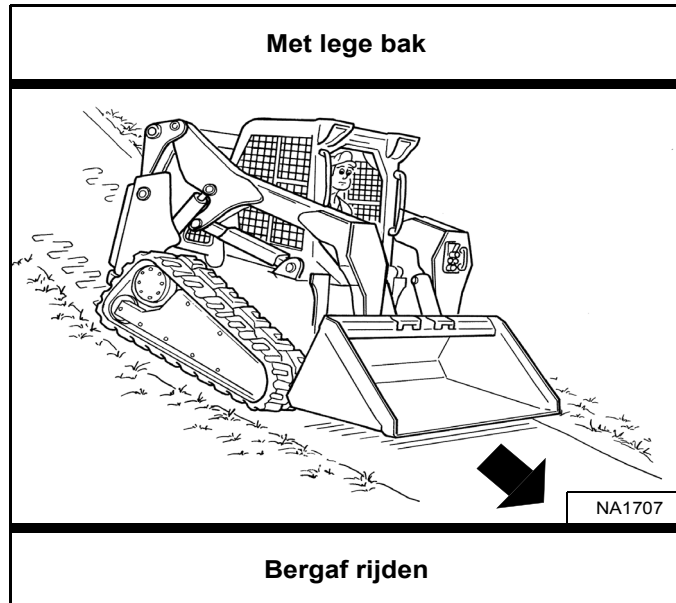

Rijd met een volle laadbak een helling op of af met het zwaarste uiteinde van de lader naar de top van de helling gericht [Figuur 148] en [Figuur 149].

Hef de laadbak net hoog genoeg om hindernissen op ruwe ondergrond te ontwijken.

Rijd met een lege laadbak een helling op of af met het zwaarste uiteinde van de lader naar de top van de helling gericht [Figuur 150] en [Figuur 151].

Hef de laadbak net hoog genoeg om hindernissen op ruwe ondergrond te ontwijken.

## DE LADER SLEPEN

### Procedure

Omwille van het ontwerp van de lader is er geen aanbevolen sleepprocedure.

- De lader kan op een transportvoertuig worden getild.
- De lader kan over een korte afstand worden gesleept (bv. op een transportvoertuig) zonder schade te veroorzaken aan het hydrostatisch systeem. (De rupsbanden draaien niet.) Bij het verschuiven van de lader kan er wat slijtage aan de rupsen optreden.

De sleepketting (of kabel) moet anderhalve keer het gewicht van de lader kunnen houden. (Zie Prestaties op pagina 214.)

## DE LADER OPHEFFEN

### Eenpuntshijsset



#### VOORKOM LETSEL OF LEVENSGEVAAR

- **Controleer bevestigingsmiddelen op eenpuntshijsset en bestuurderscabine alvorens de lader op te tillen.**
- **Assembleer de bevestigingsmiddelen vooraan de bestuurderscabine zoals afgebeeld in deze handleiding.**
- **Laat nooit iemand in de cabine meerijden of laat geen omstanders dichterbij dan 5 meter (15 voet) bij de machine komen terwijl deze wordt opgehesen.**

W-2007-0910

De lader kan worden opgehesen met behulp van de eenpuntshijsset die bij uw Bobcat-dealer verkrijgbaar is.

De eenpuntshijsinrichting, die door Bobcat wordt geleverd, is ontworpen om de Bobcat-lader op te hijsen en te ondersteunen zonder dat dit invloed heeft op de beschermingsinrichtingen van de bestuurderscabine tegen omkantelen en vallende voorwerpen.

**Figuur 152**

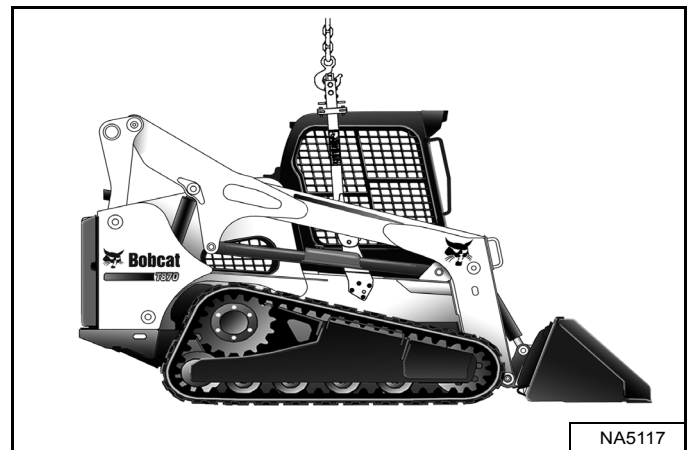

Bevestig de hijsset aan het hijssoog [Figuur 152].

**OPMERKING:** Zorg ervoor dat de afmetingen en capaciteit van de hijsuitrusting groot genoeg zijn voor het gewicht van de lader. (Zie Prestaties op pagina 214.)



## DE LADER OPHEFFEN (VERVOLG)

### Vierpuntshijskit

# ⚠ WAARSCHUWING

## VOORKOM LETSEL OF LEVENSGEVAAR

- Controleer de bevestigingsmiddelen op de vierpuntshijsset alvorens de lader op te hijsen.
- Laat nooit iemand in de cabine meerijden of laat geen omstanders dichterbij dan 5 meter (15 voet) bij de machine komen terwijl deze wordt opgehesen.

W-2160-0910

De lader kan worden opgehesen met behulp van de vierpuntshijsset die bij uw Bobcat-dealer verkrijgbaar is.

Figuur 153

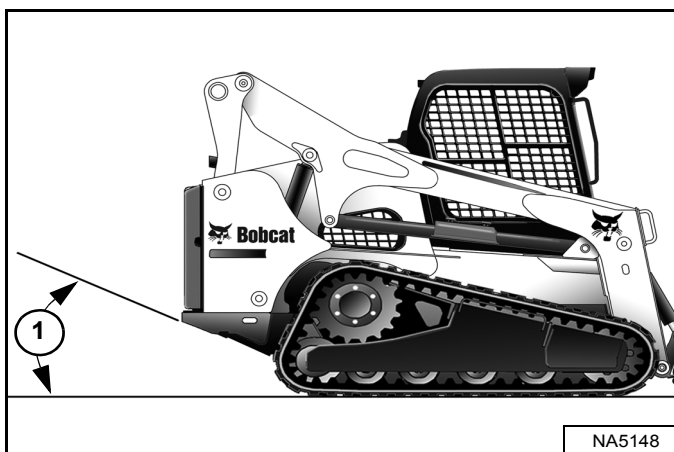

**OPMERKING:** de lader moet zo horizontaal mogelijk worden opgetild, de hoek van de opgeheven lader mag echter nooit groter zijn dan de starthoek (Item 1) [Figuur 153] zoals aangegeven in de specificaties. (Zie Machineafmetingen op pagina 213.)

Figuur 154

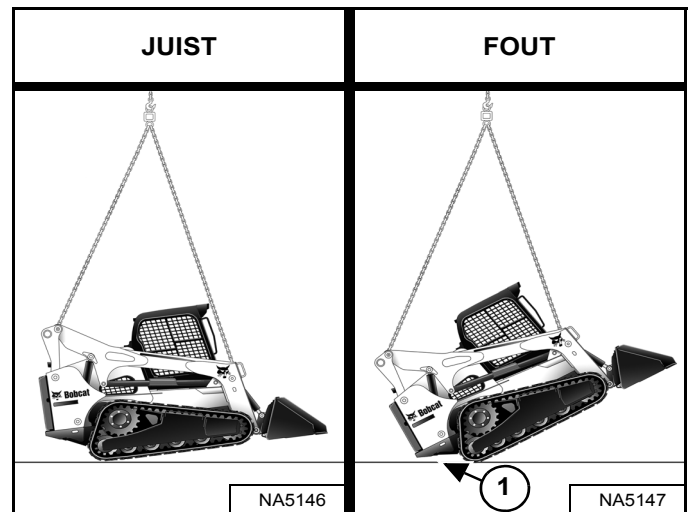

Bevestig kabels of kettingen aan de hijsogen [Figuur 154].

**OPMERKING:** Om beschadiging te voorkomen mogen de hijsstroppen niet in aanraking komen met enig onderdeel van de bestuurderscabine of van de hefarmen.

**OPMERKING:** Afhankelijk van de configuratie van de lader kan de vereiste lengte van de voorste en achterste hijsstroppen verschillen. De starthoek (Item 1) [Figuur 154] is hier te groot; de lengte van de hijsstrop dient te worden aangepast om een dergelijke situatie te voorkomen.

**OPMERKING:** Zorg ervoor dat de afmetingen en capaciteit van de hijsuitrusting groot genoeg zijn voor het gewicht van de lader. (Zie Prestaties op pagina 214.)

## DE LADER TRANSPORTEREN OP EEN AANHANGWAGEN

### Laden en lossen

# WAARSCHUWING

**VOORKOM ERNSTIG LETSEL OF LEVENSGEVAAR**  
Geschikte oprijplaten van voldoende sterkte zijn noodzakelijk om het gewicht van de machine te dragen tijdens het laden op een transportvoertuig. Houten planken kunnen breken en letsels veroorzaken.

W-2058-0807

Verzeker u ervan dat de transport- en sleepvoertuigen voldoende groot zijn en dat ook het vermogen volstaat voor het gewicht van de lader. (Zie Prestaties op pagina 214.)

**OPMERKING:** schakel de functie voor automatisch stationair altijd uit bij het laden of uitladen van de lader op een aanhangwagen. (Zie AUTOMATISCH STATIONAIR op pagina 60.)

Figuur 155



Een lader met een lege laadbak of zonder aanbouwdeel moet achteruit op het transportvoertuig gereden worden [Figuur 155].

De achterzijde van de aanhangwagen moet geblokkeerd of ondersteund worden (item 1) [Figuur 155] bij het laden en lossen van de lader, om te voorkomen dat de voorzijde van de aanhangwagen omhoog komt.

### Vastmaken

Figuur 156

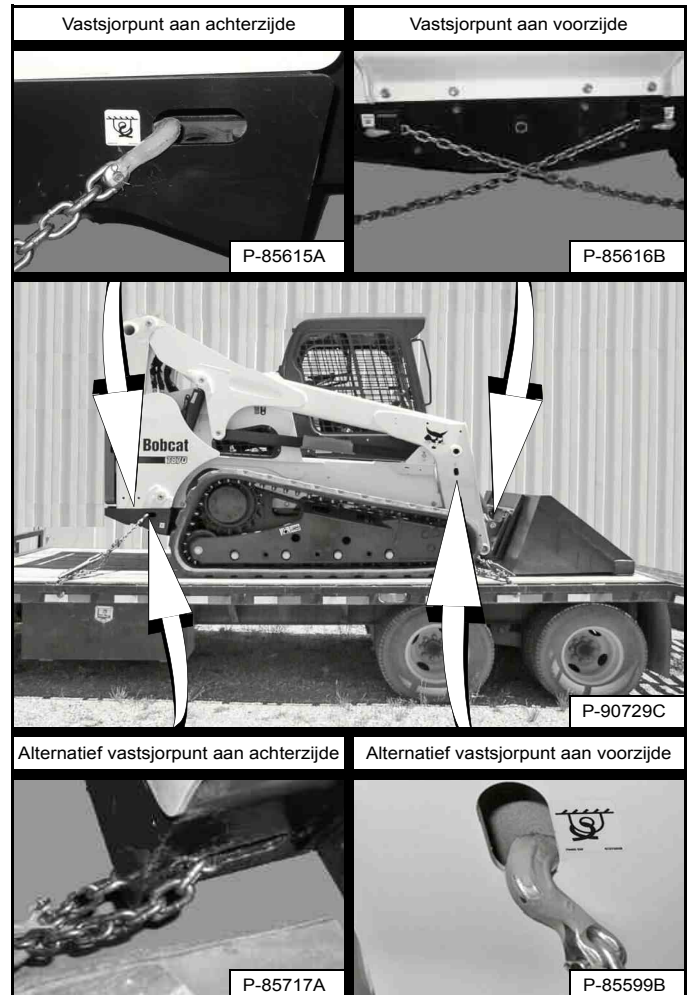

Om te voorkomen dat de lader gaat bewegen bij plots remmen of op hellingen, dient de Bobcat-lader als volgt op het transportvoertuig te worden vastgemaakt: [Figuur 156].

1. Laat laadbak of aanbouwdeel neer op de grond.
2. Leg de motor stil.
3. Trek de parkeerrem aan.
4. Maak kettingen vast aan de bevestigingsvoorzieningen vooraan en achteraan [Figuur 156]. (Hefarmen omhoog voor meer lichtinval.)
5. Maak elk uiteinde van de kettingen vast aan het transportvoertuig.
6. Gebruik kettingbinders om de kettingen op te spannen.



## PREVENTIEF ONDERHOUD

VEILIGHEID TIJDENS HET ONDERHOUD .....	122
ONDERHOUDSSCHEMA .....	123
Onderhoudsintervallen .....	123
Controle-inspectieboekje .....	125
BOBCAT-VERGRENDINGSSYSTEEM (BICS™) .....	126
Controle van het BICS™ (Motor AF – Contact AAN) .....	126
Controle van het deactiveren van de hulphydrauliek (motor UIT - sleutel AAN) .....	126
Controle van de stoelbeugelsensor (motor AAN) .....	126
Controle van de tractievergrendeling en de parkeerrem (motor AAN) .....	126
Hefarmbypass-bediening inspecteren .....	126
Inspecteren van de deactivering van de hef- en kipfuncties .....	126
STOELBEUGELSYSTEEM .....	127
Beschrijving .....	127
Controle en onderhoud .....	127
VEILIGHEIDSGORDEL .....	128
Controle en onderhoud .....	128
HEFARMSTEUN .....	129
Beschrijving .....	129
Monteren .....	130
Verwijderen .....	131
ACHTERUITRIJALARMSYSTEEM .....	132
Beschrijving .....	132
Inspectie .....	132
BESTUURDERSCABINE .....	133
Beschrijving .....	133
Sensor cabinedeur .....	133
Opklappen .....	134
Neerklappen .....	135
ACHTERDEUR (ACHTERKLEP) .....	136
Openen en sluiten .....	136
De klink afstellen .....	136
ACHTERROOSTER .....	137
Verwijderen .....	137
Monteren .....	137
VERWARMINGS-, VENTILATIE- EN AIRCONDITIONINGSYSTEEM (HVAC) .....	138
Filters .....	138
Verdamper van de airconditioning/verwarmingselement .....	139
Condenser van de airconditioning .....	140
Smearing van de airconditioning .....	140
Problemen oplossen .....	140



MOTORLUCHTREINIGER .....	141
Vervangen van filters .....	141
BRANDSTOFSYSTEEM .....	143
Brandstofspecificaties .....	143
Biodieselmengsel .....	143
De brandstoftank vullen .....	144
Brandstoffilter .....	145
Het brandstofsysteem ontluichten .....	146
DIESELUITLAATVLOEISTOF (DEF) / ADBLUE® SYSTEEM .....	147
Beschrijving .....	147
De DEF-/AdBlue® tank vullen .....	147
SMEERCIRCUIT VAN DE MOTOR .....	148
Motorolie controleren en toevoegen .....	148
Motorolietabel .....	148
Olie verversen en filter vervangen .....	149
MOTORKOELSYSTEEM .....	151
Onderhoudsplatform .....	151
Reiniging .....	151
Koelvloeistof controleren en toevoegen .....	154
Koelmiddel verwijderen en vervangen .....	155
ELEKTRISCH SYSTEEM .....	157
Beschrijving .....	157
Lokalisatie en identificatie van zekeringen en relais .....	157
Accu-onderhoud .....	162
Starten met behulp van een hulpaccu (met startkabels) .....	163
De accu verwijderen en aanbrengen .....	164
HYDRAULISCH / HYDROSTATISCH SYSTEEM .....	165
Vloeistof controleren en toevoegen .....	165
Hydraulische / hydrostatische vloeistoftabel .....	165
Hydraulische vloeistof aftappen en verversen .....	166
Hydraulisch / hydrostatisch filter verwijderen en vervangen .....	168
Hydraulische / hydrostatische laadfilters verwijderen en vervangen .....	169
De ontluichtingsdop van het reservoir vervangen .....	170
RUPSSPANNING .....	171
Beschrijving .....	171
Controleren .....	171
Afstellen	
(oudere modellen met twee aansluitingen voor het aanspannen van de rupsbanden) . . .	172
Afstellen	
(nieuwere modellen met een aansluiting voor het aanspannen van de rupsband) . . . . .	173
HYDROSTATISCHE AANDRIJFMOTOR .....	174
Olie verwijderen en vervangen .....	174
ONDERHOUD VAN RUPSBANDTANDWIELEN .....	174
Vastzetprocedure .....	174



DYNAMORIEM .....	175
De riem afstellen .....	175
Vervangen van riem .....	175
AIRCONDITIONINGRIEM .....	176
De riem afstellen .....	176
Vervangen van riem .....	176
AANDRIJFRIEM .....	178
Riem afstellen .....	178
Stop-afstelling .....	178
Riem vervangen .....	179
ACCUMULATOR AUTOMATISCHE RIJREGELING .....	181
De lading van de accumulator controleren .....	181
DE LADER SMEREN .....	182
Smeerpunten .....	182
SMERING STEUNROL EN TUSSENWIEL RUPSBAND .....	185
Procedure .....	185
SCHARNIERPENNEN .....	185
Controle en onderhoud .....	185
BOB-TACH (HENDEL) .....	186
Controle en onderhoud .....	186
BOB-TACH (POWER) .....	187
Controle en onderhoud .....	187
OPSLAAN EN WEER IN GEBRUIK NEMEN VAN DE LADER .....	188
Opslag .....	188
Weer in gebruik nemen .....	188



## VEILIGHEID TIJDENS HET ONDERHOUD



### WAARSCHUWING

De bestuurder dient over instructies te beschikken alvorens de machine in gebruik te nemen of te onderhouden. Lees aandachtig de bedienings- en onderhoudshandleiding, het bestuurdershandboek en de waarschuwingssymbolen (stickers) op de machine. Volg bij reparaties, afstellen of onderhoud de waarschuwingen en instructies uit de handleidingen op. Controleer na elke afstelling, reparatie- of onderhoudsbeurt of de machine correct functioneert. Ongeschoolde bestuurders kunnen lichamelijk letsel of levensgevaar veroorzaken.

W-2003-0807

**!** **Waarschuwingssymbool:** Dit symbool met uitroepetekens betekent: "Waarschuwing, wees voorzichtig! Uw veiligheid staat op het spel!" Lees de volgende boodschap aandachtig.

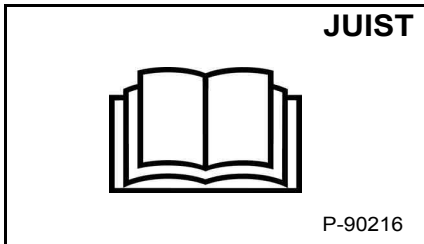

**!** Geef de Bobcat-skranklader nooit een onderhoudsbeurt zonder instructies.

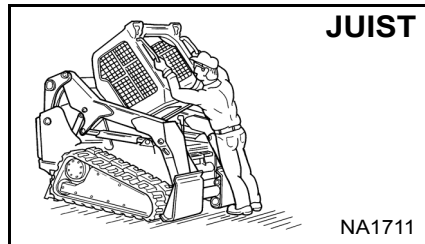

**!** Pas de juiste procedure toe voor het op- of neerklappen van de cabine.

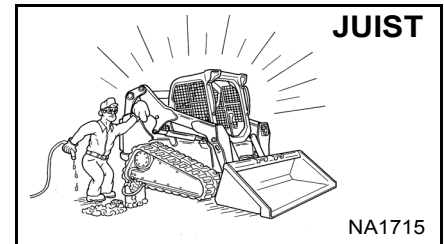

**!** Reiniging en onderhoud moeten dagelijks worden uitgevoerd.

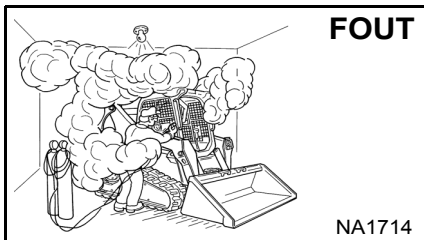

**!** Zorg voor een goede ventilatie tijdens het lassen of slijpen van geschilderde onderdelen.  
**!** Draag een stofmasker tijdens het slijpen van geschilderde onderdelen. Er kan giftig stof en gas vrijkomen.  
**!** Voorkom lekken in de uitlaat; de gassen kunnen dodelijk zijn. De uitlaat moet perfect afgedicht zijn.

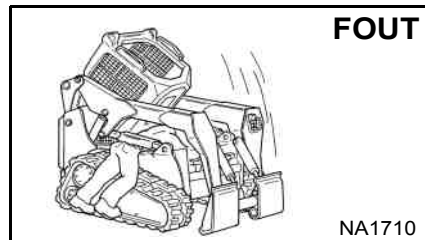

**!** Het losmaken van een hydraulische leiding, slang, nippel of ander onderdeel kan het zakken van de hefarmen veroorzaken. Ga niet onder de hefarmen staan als deze omhoog staan tenzij deze ondersteund zijn door een goedgekeurde hefarmsteun. Vervang deze indien beschadigd.

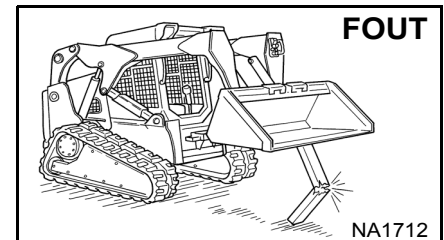

**!** Voer nooit werkzaamheden uit aan een lader met de hefarmen omhoog tenzij deze ondersteund worden door een goedgekeurde hefarmsteun. Vervang indien beschadigd.  
**!** Wijzig de uitrusting nooit of voeg nooit aanbouwdelen toe die niet goedgekeurd zijn door Bobcat Company.

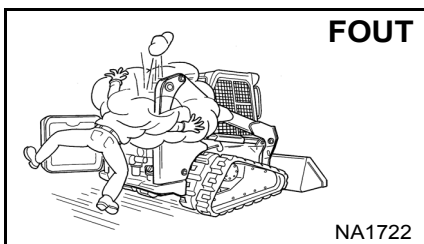

**!** Leg de motor stil, laat hem afkoelen en ontdoe hem van brandbaar materiaal alvorens enig vloeistofpeil te controleren.  
**!** Voer nooit werken uit op de lader met een draaiende motor tenzij dit zo in de handleiding staat aangegeven.  
**!** Vermijd contact met lekkende hydraulische vloeistof of dieselbrandstof onder druk. Ze kunnen de huid of de ogen binnendringen.  
**!** Vul nooit de brandstoftank met een draaiende motor, terwijl u rookt of in de nabijheid van open vuur.

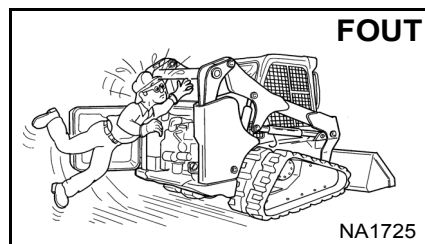

**!** Houd lichaamsdelen, sieraden en kleren weg van bewegende delen, elektrische contacten, verhitte onderdelen en de uitlaat.  
**!** Draag een veiligheidsbril als bescherming tegen accu- en wegspringende veren, vloeistoffen onder druk en wegvliegende voorwerpen wanneer de motor draait of tijdens het gebruik van gereedschap. Gebruik een aangepast gelaatsscherm tijdens laswerken.  
**!** Houd de achterdeur gesloten behalve tijdens het onderhoud. Sluit de achterdeur alvorens de lader te bedienen.

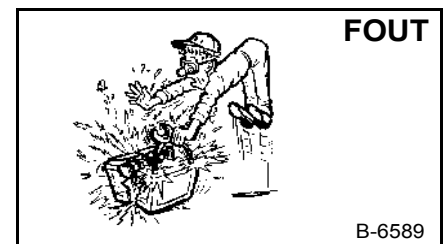

**!** Loodaccu's produceren ontvlambare en explosieve gassen.  
**!** Houd lichtbogen, vonken, vlammen en brandende rookwaren uit de buurt van accu's.  
**!** Accu's bevatten een zuur dat ogen en huid kan verbranden.  
**!** Draag beschermende kleding. Komt het zuur in aanraking met de huid, spoel dan goed met water. Komt het zuur in aanraking met de ogen, spoel deze dan zorgvuldig met water en roep onmiddellijk medische hulp in.

De onderhoudsprocedures in het bedienings- en onderhoudshandboek mogen door de eigenaar/bestuurder worden uitgevoerd zonder dat zij daarvoor een specifieke technische opleiding hebben genoten. De onderhoudsprocedures die **niet** in de bedienings- en onderhoudshandleiding zijn opgenomen, mogen **ALLEEN** uitgevoerd worden **DOOR GEKwalificeerd BOBCAT ONDERHOUDSPERSONEEL**. Gebruik altijd originele Bobcat-reserveonderdelen. De cursus Veiligheid tijdens het onderhoud is verkrijgbaar bij uw Bobcat-dealer.

MSW40-0609

## ONDERHOUDSSCHEMA

### Onderhoudsintervallen

Het onderhoud dient op regelmatige tijdstippen te worden uitgevoerd. Zo niet zullen overmatige slijtage en vroegtijdige defecten optreden.

Het onderhoudsschema helpt u om de Bobcat-lader correct te onderhouden.



#### VOORKOM LETSEL OF LEVENSGEVAAR

De bestuurder dient over instructies te beschikken alvorens de machine in gebruik te nemen of te onderhouden. Lees aandachtig de bedienings- en onderhoudshandleiding, het bestuurdershandboek en de waarschuwingssymbolen (stickers) op de machine. Volg bij reparaties, afstellen of onderhoud de waarschuwingen en instructies uit de handleidingen op. Controleer na elke afstelling, reparatie- of onderhoudsbeurt of de machine correct functioneert. Ongeschoolde bestuurders kunnen lichamelijk letsel of levensgevaar veroorzaken.

W-2003-0807

*Om de 10 bedrijfsuren (alvorens de lader te starten)*

- **Motorolie** – Controleer het oliepeil en vul bij indien nodig. (Zie pagina 148.)
- **Motorluchtfilters en luchtsysteem** – Controleer het display. Voer het onderhoud enkel uit indien nodig. Controleer op lekken en beschadigde onderdelen. (Zie pagina 141.)
- **Motorkoelsysteem** – Verwijder vuil uit het koelsysteem voor hydrauliekvloeistof en de radiator, de condensor van de airconditioning (indien aanwezig), achterrooster en schermen op de achterdeur en motorkap. Controleer het COLD-peil van het koelmiddel en voeg zo nodig voorgemengd koelmiddel toe. (Zie pagina 151.) en (Zie pagina 154.)
- **Brandstoffilter** – Controleer het display. Verwijder indien het ingesloten water. (Zie pagina 145.)
- **Hefarmen, hefkoppelingen, cilinders, BobTach, scharnierpennen, wiggen** – Smeer met een veelzijdig vet op lithiumbasis. (Zie pagina 182.)
- **Veiligheidsgordel, gordelspanners, stoelbeugel, bedieningsvergrendelingen** – Controleer de staat van de veiligheidsgordel. Gordelspanners schoonmaken of vervangen wanneer nodig. Controleer de stoelbeugel en de bedieningsvergrendelingen op correct functioneren. Verwijder vuil en afval van bewegende onderdelen. (Zie pagina 127.) en (Zie pagina 128.)
- **Bobcat Interlock Control Systems (BICS™)** – Controleer de juiste werking. De hef- en kipfuncties MOGEN NIET functioneren terwijl de stoelbeugel omhooggeklapt is. (Zie pagina 126.)
- **Claxon vooraan** – Controleer de correcte werking. (Zie pagina 48.)
- **Bestuurderscabine** – Controleer de bevestigingselementen, ruitenwissers en moeren. Controleer de staat van de cabine. (Zie pagina 133.)
- **Signaalverlichting en lampen** – Controleer de werking van de richtingaanwijzers en lichten. (Zie pagina 38.)
- **Veiligheidssignalen en veiligheidstreden** – Controleer op beschadigde signalen (stickers) en veiligheidstreden. Vervang veiligheidssymbolen of veiligheidstreden die beschadigd of versleten zijn. (Zie pagina 19.) en (Zie pagina 91.)
- **Hydrauliekvloeistof** – Controleer het vloeistofpeil en vul bij indien nodig. (Zie pagina 165.)
- **Verwarmings- en airconditioningfilters** (indien aanwezig) – Reinig of vervang de filters indien nodig. (Zie pagina 138.)



## ONDERHOUDSSHEMA (VERVOLG)

### Onderhoudsintervallen (vervolg)

#### Om de 50 bedrijfsuren

- **Hydrauliekslangen en leidingen** – Controleer op beschadigingen en lekken. Herstel of vervang zo nodig.
- **Parkeerrem en joysticks** – controleer de werking. Herstel of stel indien nodig af.
- **Rupsaandrijftandwielmoeren** – Controleer op losse wielmoeren en span aan met het juiste koppel. (Zie pagina 174.)
- **Rupsspanning** – Controleer de spanning en pas deze zo nodig aan. (Zie pagina 171.)
- **Motor/hydrostatische aandrijfriem** – Controleer deze gedurende de eerste 50 uren, daarna volgens planning. Controleer op schade of slijtage. Repareer of vervang zo nodig. (Zie pagina 178.)
- **Motorolie en -filter** – Controleer deze gedurende de eerste 50 uren, daarna volgens planning. Vervang olie en filter. (Zie pagina 149.)

#### Om de 100 bedrijfsuren

- **Accu** – Controleer de kabels, stekkers en het elektrolytpeil; voeg zo nodig gedestilleerd water toe. (Zie pagina 162.)
- **Motorolie en -filter** – Vervang de olie en het filter bij zware werkomstandigheden om de 100 bedrijfsuren. Vervang olie en filter. (Zie pagina 149.)

#### Om de 250 bedrijfsuren of om de 12 maanden

- **Motor/Hydrostatische aandrijfriem** – Controleer op slijtage of beschadigingen. Repareer of vervang zo nodig. (Zie pagina 178.)
- **Aandrijfriemen (dynamo, airconditioning, waterpomp)** – Controleer de staat. Vervang indien nodig. (Zie pagina 175.) en (Zie pagina 176.)
- **Bobcat Interlock Control System (BICS™)** – Controleer de werking van de hefarmbypassregeling. (Zie pagina 126.)

#### Om de 500 bedrijfsuren of om de 12 maanden

- **Brandstoffilter** – Vervang het filterelement. (Zie pagina 145.)
- **Hydraulisch vulfilter, ontluchtingsdop van het hydraulisch reservoir** – Vervang het vulfilter en de ontluchtingsdop van het reservoir. (Zie pagina 169.) en (Zie pagina 170.)
- **Hydrostatische motordrager** – Vervang de olie door synthetische olie met hoge prestaties. (Zie pagina 174.)
- **Motorolie en -filter** – Vervang de olie en het filter. (Zie pagina 149.)
- **Verwarmingselement en verdampers van de airconditioning** (indien aanwezig) - reinig het verwarmingselement en de verdampers van de airconditioning. Reinig de afvoer van de luchtverdeelkamer. (Zie pagina 139.)

#### Om de 1000 bedrijfsuren of om de 12 maanden

- **Hydraulisch/hydrostatisch filter** – Vervang het hydraulisch/hydrostatisch filter. (Zie pagina 168.)
- **Hydraulisch reservoir** – Ververs de vloeistof. (Zie pagina 166.)
- **Motorkleppe** – Stel de motorkleppeping af.

#### Om de 1500 bedrijfsuren of om de 24 maanden

- **Koelvloeistof** – Ververs de koelvloeistof. (Zie pagina 155.)

#### Om de 3000 bedrijfsuren of om de 36 maanden

- **Dieseluitletstof (DEF) / AdBlue® filter** – vervang het dieseluitletstof (DEF) / AdBlue® filter.

**OPMERKING:** Het Controle-inspectieboekje kan bij uw lokale dealer worden besteld. Onderdeelnummer 7296478.



## ONDERHOUDSSCHEMA (VERVOLG)

### Controle-inspectieboekje

Onderhoudswerkzaamheden moeten regelmatig worden uitgevoerd. Indien dit niet gebeurt, zullen overmatige slijtage en vroegtijdige defecten optreden.

Het onderhoudsschema helpt u om de Bobcat-lader correct te onderhouden.

Het Inspectie-controleboekje bevat de volgende informatie:

- Doosan Bobcat EMEA s.r.o. Garantiebeleid
- Doosan Bobcat EMEA s.r.o. Uitgebreid garantiebeleid

Het inspectieboek moet ingevuld worden door de dealer voor onderhoud en service aan uw Bobcat machine. In geval van een defect aan de Bobcat uitrusting kan een erkende dealer of Bobcat Europe altijd naar dit boek vragen.

Uw lokale dealer kan het Inspectie-controleboekje voor u bestellen. Onderdeelnummer: 7296478.

## BOBCAT-VERGREDELINGSSYSTEEM (BICS™)

Raadpleeg het ONDERHOUDSSCHEMA voor het juiste onderhoudsinterval.  
(Zie ONDERHOUDSSCHEMA op pagina 123.)

### Controle van het BICS™ (Motor AF – Contact AAN)

Figuur 157

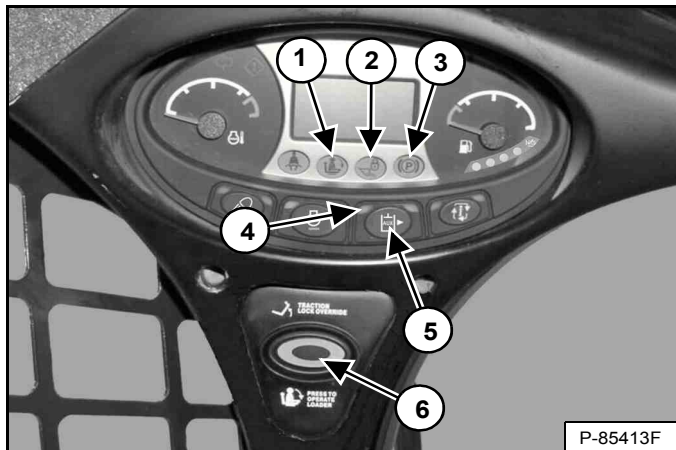

1. Ga op de bestuurdersstoel zitten. Zet het contact op RUN. Klap de stoelbeugel neer en zet de parkeerrem los. Druk op de knop INDRUKKEN OM LADER TE BEDIENEN (Item 6). Twee BICS™-lampjes (items 1 en 2) [Figuur 157] [STOELBEUGEL en HEF- EN KIPKLEP] op het linkerinstrumentenpaneel moeten UIT zijn. De knop INDRUKKEN OM LADER TE BEDIENEN licht op.
2. Klap de stoelbeugel helemaal omhoog. Alle drie BICS™-lampjes (items 1, 2 en 3) [Figuur 157] [STOELBEUGEL, HEF- EN KIPKLEP en PARKEER-REM] op het linker instrumentenpaneel moeten AAN zijn. Het lampje in de knop INDRUKKEN OM LADER TE BEDIENEN gaat dan UIT.

### Controle van het deactiveren van de hulphydrauliek (motor UIT - sleutel AAN)

3. Ga op de bestuurdersstoel zitten, klap de stoelbeugel neer en druk op de knop INDRUKKEN OM LADER TE BEDIENEN (Item 6). Druk op de knop Hulphydrauliek (Item 5). Het lampje van de hulphydrauliek zal BRANDEN (item 4) [Figuur 157]. Klap de stoelbeugel omhoog. Het lampje gaat UIT.

### Controle van de stoelbeugelsensor (motor AAN)

4. Ga op de bestuurdersstoel zitten, klap de stoelbeugel neer, activeer de parkeerrem en doe de veiligheidsgordel om.
5. Start de motor en laat hem op een laag (stationair) toerental draaien. Druk op de knop PRESS TO OPERATE LOADER. Breng de hefarmen omhoog en klap de stoelbeugel tegelijkertijd helemaal omhoog. De hefarmen moeten nu stoppen. Herhaal voor de kipfunctie.

### Controle van de tractievergrendeling en de parkeerrem (motor AAN)

6. Doe de veiligheidsgordel om, zet de parkeerrem af, druk op de knop INDRUKKEN OM LADER TE BEDIENEN en klap de stoelbeugel helemaal op. Beweeg de joystick(s) langzaam voorwaarts en achterwaarts. De TRACTION-lock moet ingeschakeld zijn. Klap de stoelbeugel neer. Druk op de knop PRESS TO OPERATE LOADER.
7. Schakel de parkeerrem in en beweeg de joysticks langzaam naar voren en naar achteren. De TRACTION-lock moet ingeschakeld zijn. Raadpleeg uw Bobcat-dealer voor onderhoud als de lader niet stopt.

**OPMERKING:** Het PARKEERREM-lampje op het linker instrumentenpaneel zal AAN blijven tot de motor wordt gestart, de knop INDRUKKEN OM LADER TE BEDIENEN is ingedrukt en de parkeerrem uitgeschakeld.

### Hefarmbypass-bediening inspecteren

8. Breng de hefarmen ongeveer 2 meter (6 voet) van de grond. Stop de motor. Draai de hefarmbypass-knop 90° rechtsom. Trek hem daarna omhoog en houd hem zo totdat de hefarmen langzaam dalen.

### Inspecteren van de deactivering van de hef- en kipfuncties

9. Ga op de stoel zitten en doe de veiligheidsgordel om. Klap de stoelbeugel neer, start de motor en druk op de knop INDRUKKEN OM LADER TE BEDIENEN.
10. Breng de hefarmen ongeveer 2 meter (6 voet) van de grond.
11. Zet de contactsleutel in de stand STOP en wacht totdat de motor volledig stilstaat.
12. Zet het contact op RUN. Druk op de knop PRESS TO OPERATE LOADER en beweeg de joystick om de hefarmen neer te laten. De hefarmen mogen niet zakken.
13. Beweeg de joystick om de laadbak (of aanbouwdeel) voorover te kantelen. De laadbak (of het aanbouwdeel) mag niet voorover kantelen.



**VOORKOM LETSEL OF LEVENSGEVAAR**  
Het Bobcat Interlock Control System (BICS™) moet de hef-, kip- en tractiefuncties deactiveren. Indien dit niet het geval is, moet u uw verdeler contacteren voor reparatie van het systeem. Pas het systeem NIET zelf aan.

W-2151-1111



## STOELBEUGELSYSTEEM

### Beschrijving

Figuur 158

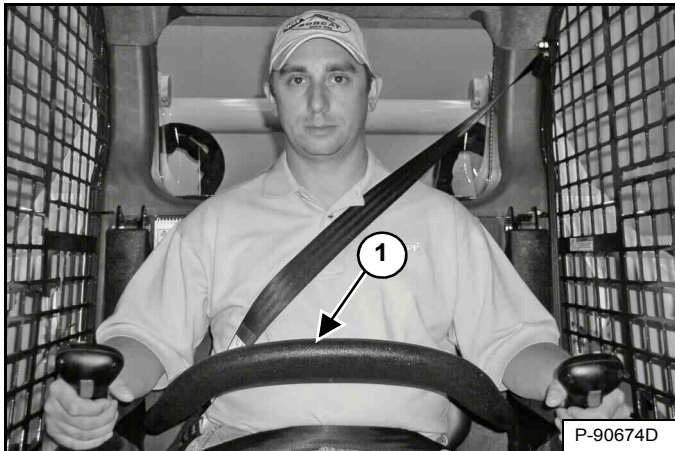

Het stoelbeugel-vergrendelingssysteem bestaat uit een beweegbare stoelbeugel met armsteunen (Item 1) [Figuur 158].

De bestuurder bedient de stoelbeugel. Als de stoelbeugel neergeklapt is, houdt hij de bestuurder op zijn plaats.

Als de stoelbeugel neergeklapt is, de motor draait, de knop **INDRUKKEN OM LADER TE BEDIENEN** ingedrukt en het rempedaal gedeactiveerd is, kan de bestuurder de hef-, kip- en tractiefuncties van de lader bedienen.

Wanneer de stoelbeugel is opgeklapt, zijn de hef- en kipfuncties gedeactiveerd, zonder dat de joysticks mechanisch zijn vergrendeld.

### Controle en onderhoud

Raadpleeg het ONDERHOUDSSCHEMA voor het juiste onderhoudsinterval. (Zie ONDERHOUDSSCHEMA op pagina 123.)

Ga op de stoel zitten en maak de veiligheidsgordel vast. Trek de parkeerrem aan. Klap de stoelbeugel helemaal neer. Start de motor. Druk op de knop **PRESS TO OPERATE LOADER**.

Beweeg de hydraulische hendels om te controleren of de hef- en kipfuncties naar behoren werken. Breng de hefarmen naar boven tot het aanbouwdeel ongeveer 600 mm (2 voet) boven de grond hangt.

Klap de stoelbeugel omhoog. Beweeg de joysticks. Er mag geen beweging zijn in de hefarmen of kipfunctie (aanbouwdeel) wanneer de bedieningselementen worden gebruikt.

Klap de stoelbeugel neer, druk op de knop **INDRUKKEN OM LADER TE BEDIENEN** en laat de hefarmen neer. Activeer de heffunctie. Klap de stoelbeugel op terwijl de hefarmen omhooggaan. De hefarmen moeten nu stoppen.

Klap de stoelbeugel neer, druk op de knop **INDRUKKEN OM LADER TE BEDIENEN**, laat de hefarmen zakken en zet het aanbouwdeel plat op de grond. Leg de motor stil.

Figuur 159

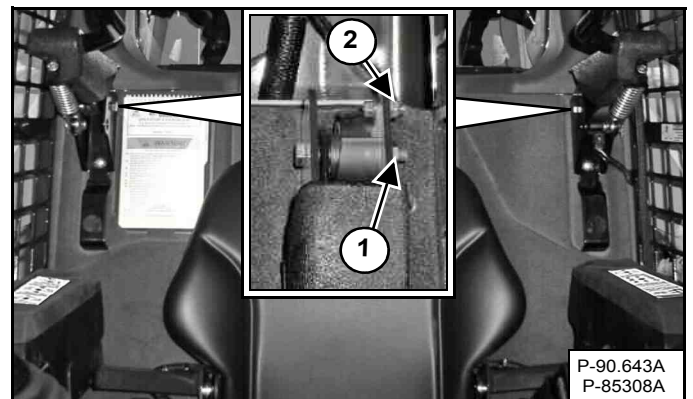

Gebruik perslucht om gruis of vuil van de scharnierpunten te verwijderen. Niet smeren. Controleer alle montageonderdelen. Het juiste aanhaalmoment voor de scharnierbout (aan beide zijden) (Item 1) is 34 – 38 N•m (25 – 28 ft.-lb.). Het torsie van de moer van de stoelbeugelsensor (alleen links) (item 2) [Figuur 159] is 6 – 8 N•m (50 – 70 in-lb).

Als het stoelbeugelsysteem niet correct functioneert, dient u de onderdelen die versleten of beschadigd zijn, te vervangen. Gebruik enkel door Bobcat erkende vervangstukken.



Het stoelbeugelsysteem moet de hef- en kipfuncties uitschakelen als de stoelbeugel omhoog staat. Raadpleeg uw Bobcat-dealer voor hulp indien de hydraulische bedieningselementen niet deactiveren.

W-2465-0111

## VEILIGHEIDSGORDEL

### Controle en onderhoud

# ! WAARSCHUWING

Onzorgvuldige controle en onderhoud van de veiligheidsgordel kunnen resulteren in ernstig letsel of levensgevaar.

W-2466-0703

Controleer dagelijks de werking van de veiligheidsgordel.

Controleer het veiligheidsgordelsysteem ten minste één keer per jaar of vaker grondig als de machine aan zware omgevingsfactoren of toepassingen wordt blootgesteld.

Als het veiligheidsgordelsysteem sporen vertoont van insnijdingen, afrafeling, extreme of ongewone slijtage, opmerkelijke verkleuringen door blootstelling aan ultraviolet (UV) licht, stoffige / vuile omstandigheden, overmatige slijtage van het weefsel, of schade aan de gesp, grendelplaat, gordelspanner (indien aanwezig), metalen onderdelen of enig ander duidelijk probleem, moet het onmiddellijk worden vervangen.

De onderstaande items zijn aangegeven in **[Figuur 160]**.

1. Controleer het weefsel. Trek het weefsel helemaal uit als de veiligheidsgordel is uitgerust met een terugtreksysteem en controleer de gordel over zijn gehele lengte. Let op insnijdingen, slijtage, uitrafeling, vuil en stijfheid.
2. Controleer of de gesp en grendel goed functioneren. Verzeker u ervan of de grendelplaat niet overmatig versleten of vervormd is en of de gesp niet beschadigd is of de behuizing gebarsten.
3. Controleer de gordelspanner van de veiligheidsgordel (indien aanwezig) door de gordel uit te trekken om te zien of het in een goede staat is en of hij de gordel naar behoren afrolt en spant.
4. Controleer het weefsel van de gordel op plaatsen waar dit aan ultraviolette straling (UV) van zonlicht of aan extreem stof of vuil is blootgesteld. Als de originele kleur van het weefsel op deze plaatsen extreem verkleurd en / of vervuild is, kan de stevigheid van het weefsel aangetast zijn.
5. Controleer de metalen onderdelen aan beide zijden van de stoel. De metalen onderdelen dienen strak vast te zitten. Metalen onderdelen mogen niet ontbreken, verroest, gecorrodeerd of beschadigd zijn.

Neem contact op met uw Bobcat-dealer in verband met vervangingsonderdelen voor het veiligheidsgordelsysteem van uw machine.

Figuur 160

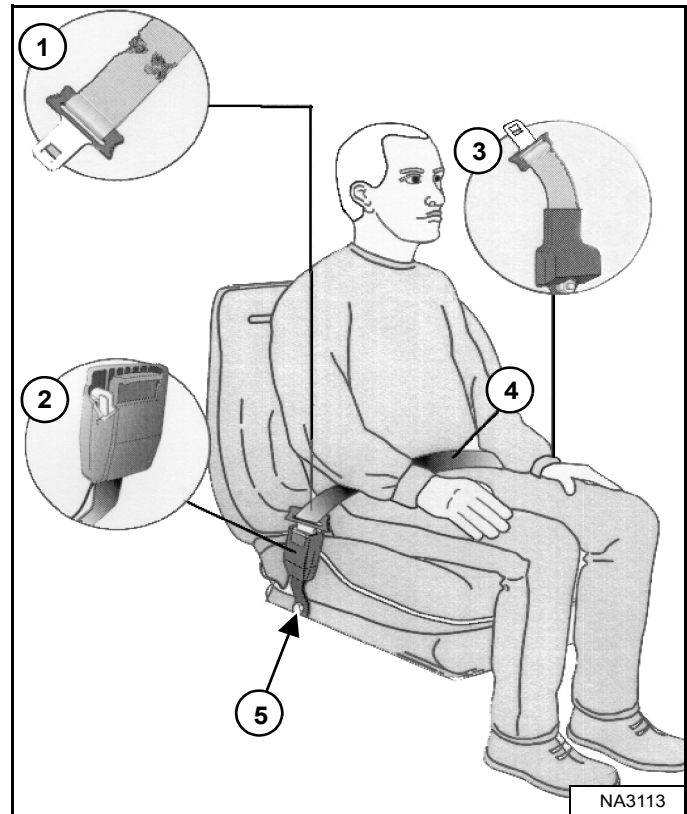

NA3113

## HEFARMSTEUN

### Beschrijving



Voer nooit werken uit op een machine met de hefarmen omhoog tenzij deze ondersteund zijn door een goedgekeurde hefarmsteun. Zonder goedgekeurde hefarmsteun kunnen de hefarmen of aanbouwdelen naar beneden vallen en letsel of levensgevaar veroorzaken.

Herstel de hefarmsteun als hij beschadigd is of als er onderdelen ontbreken. Bij gebruik van een beschadigde of onvolledige hefarmsteun kunnen de hefarmen of aanbouwdelen naar beneden vallen en letsel of levensgevaar veroorzaken.

W-2572-0407

Figuur 161

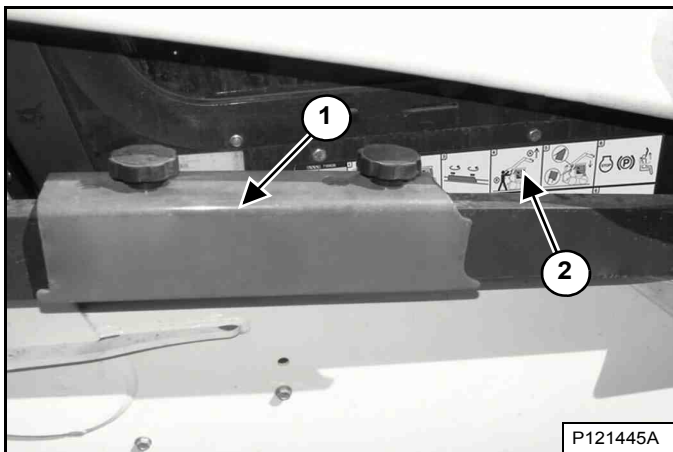

De hefarmsteun (Item 1) **[Figuur 161]** wordt gebruikt om de hefarmen te ondersteunen wanneer u werkt aan een machine waarvan de hefarmen zijn verhoogd.

Een sticker (Item 2) **[Figuur 161]** aan de rechterkant van de bestuurderscabine biedt instructies voor het installeren en verwijderen van de hefarmsteun.

De procedures worden op de volgende pagina's in meer detail beschreven. (Zie Monteren op pagina 130.) en (Zie Verwijderen op pagina 131.)

## HEFARMONDERSTEUNING (VERVOLG)

### Monteren

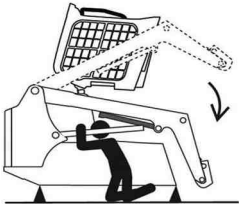

P-90328

#### VOORKOM LEVENSGEVAAR

- Het losmaken van een hydraulische leiding, slang, nippel of ander onderdeel kan het zakken van de hefarmen veroorzaken.
- Blijf uit dit gebied wanneer de hefarmen omhoog staan tenzij deze ondersteund zijn door een goedgekeurde hefarmsteun. Vervang indien beschadigd.

D-1009-0409

Verwijder het aanbouwddeel van de lader. (Zie Het aanbouwddeel installeren en verwijderen (Bob-Tachhendel) op pagina 106.) **OF** (Zie Het aanbouwddeel installeren en verwijderen (hydraulische Bob-Tach) op pagina 109.)

**Figuur 162**

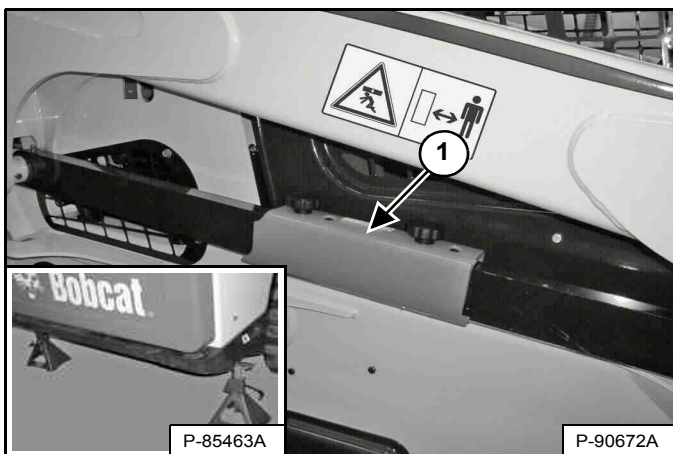

Plaats assteunen onder de achterhoeken van het laderframe (inzet) **[Figuur 162]**.

Haal de hefarmsteun (item 1) **[Figuur 162]** uit de opbergstand.

De bestuurder moet op de bestuurdersstoel zitten, met de veiligheidsgordel vastgesnoerd en de stoelbeugel naar beneden, tot de hefarmsteun gemonteerd is.

Start de motor en breng de hefarmen helemaal naar boven.

**Figuur 163**



Laat een tweede persoon de hefarmsteun aanbrengen over de stang van één van de hefcilinders **[Figuur 163]**.

De hefarmsteun moet strak tegen de cilinderstang zitten.

**Figuur 164**

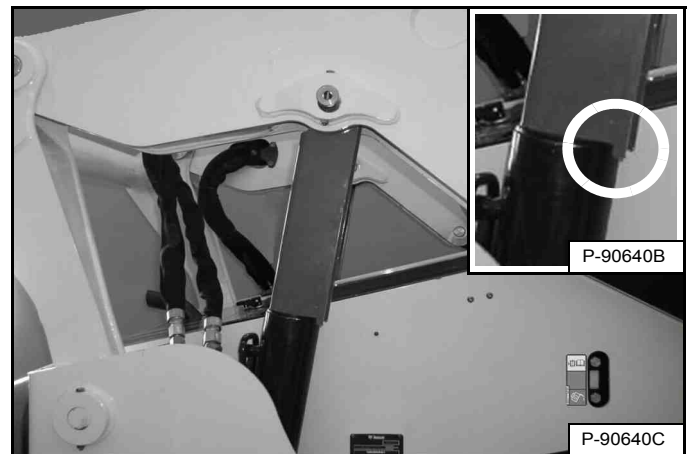

Laat de hefarmen langzaam neer tot dat de hefarmsteun tussen de hefarmen en de hefcilinder zit. De lippen van de hefarmsteun moeten tot voorbij het cilinderuiteinde reiken (inzet) **[Figuur 164]**.

## HEFARMONDERSTEUNING (VERVOLG)

### Verwijderen

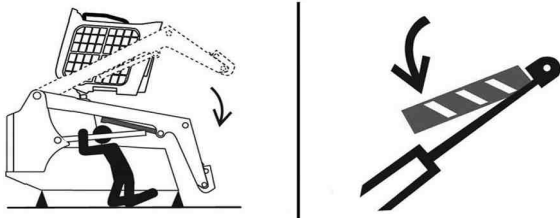

P-90328

#### VOORKOM LEVENSGEVAAR

- Het losmaken van een hydraulische leiding, slang, nippel of ander onderdeel kan het zakken van de hefarmen veroorzaken.
- Blijf uit dit gebied wanneer de hefarmen omhoog staan tenzij deze ondersteund zijn door een goedgekeurde hefarmsteun. Vervang indien beschadigd.

D-1009-0409

De bestuurder moet op de bestuurdersstoel zitten met de veiligheidsgordel om en de stoelbeugel neergeklapt, tot de hefarmsteun verwijderd is en de hefarmen helemaal naar beneden zijn.

Start de motor en breng de hefarmen helemaal naar boven.

### Figuur 165



P-90.677A

Laat een tweede persoon de hefarmsteun wegnemen [Figuur 165].

Laat de hefarmen helemaal naar beneden en leg de motor stil.

### Figuur 166

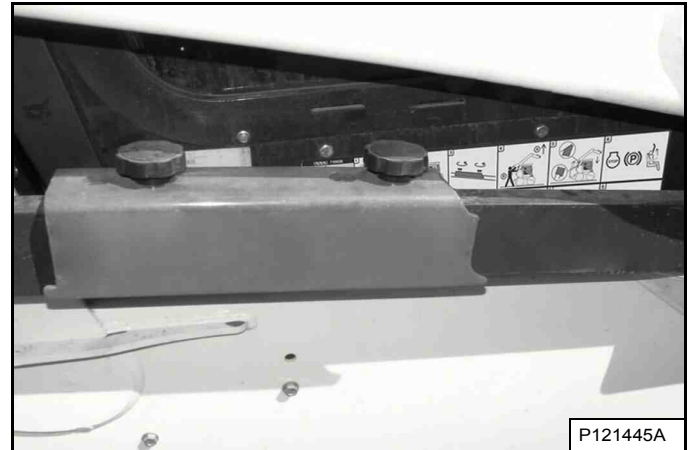

Plaats de hefarmsteun terug in de opbergstand en vergrendel deze met klembouten [Figuur 166].

Verwijder de bokken.



## ACHTERUITRIJALARMSYSTEEM

Deze machine kan met een achteruitrijalarmstelsel zijn uitgerust.

### Beschrijving

Het achteruitrijalarm weerklinkt wanneer de bestuurder de linkerjoystick in de achteruitstand zet. Met hydrostatische transmissies is een lichte beweging van de stuurhendels in de stand achteruit nodig, voordat het achteruitrijalarm wordt geactiveerd.

### Inspectie

Raadpleeg het ONDERHOUDSSCHEMA voor het juiste onderhoudsinterval. (Zie ONDERHOUDSSCHEMA op pagina 123.)

#### Figuur 167

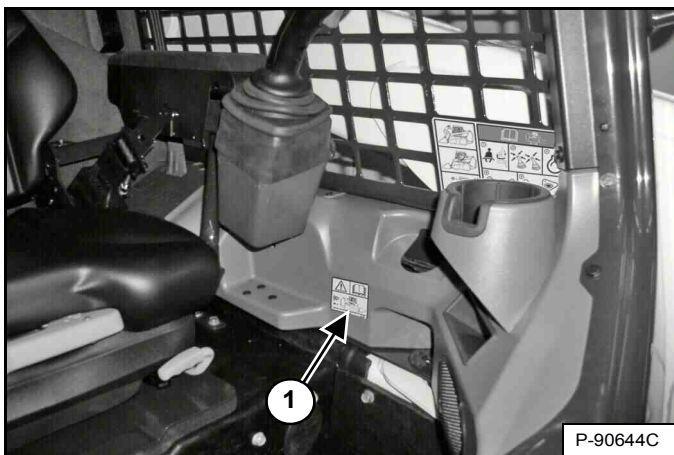

Kijk of de sticker achteruitrijalarm niet beschadigd is of ontbreekt (item 1) [Figuur 167]. Vervang indien nodig.

Ga op de stoel zitten en maak de veiligheidsgordel vast. Trek de parkeerrem aan. Klap de stoelbeugel helemaal neer. Start de motor. Druk op de knop PRESS TO OPERATE LOADER. Zet de parkeerrem los.

Zet de joystick(s) in de achteruitstand. Het achteruitrijalarm moet weerklinken wanneer beide rupskettingen achteruit draaien.

Het achteruitrijalarm bevindt zich aan de binnenzijde van de achterdeur.

#### Figuur 168

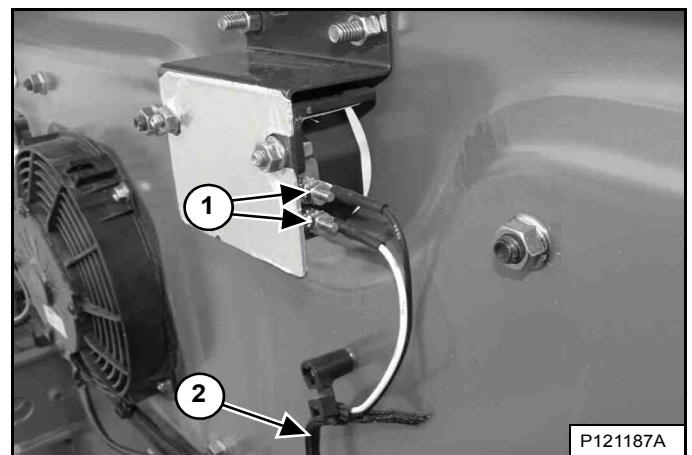

Controleer de elektrische aansluitingen (Item 1) en de kabelboom (Item 2) [Figuur 168] op beschadigingen en controleer of ze goed vastzitten. Herstel of vervang alle beschadigde onderdelen.

**OPMERKING: Raadpleeg uw Bobcat-dealer voor service indien uw achteruitrijalarm niet zou weerklinken.**

## BESTUURDERSCABINE

### Beschrijving

De Bobcat-lader heeft standaard een bestuurderscabine (ROPS en FOPS) om de bestuurder te beschermen tegen omkantelen en vallende voorwerpen. De veiligheidsgordel moet worden gedragen als bescherming bij omkantelen.

Controleer de cabine, bevestiging en hardware op beschadiging. Breng nooit wijzigingen aan de cabine aan. Vervang de cabine en de onderdelen indien beschadigd. Neem contact op met uw Bobcat-dealer voor onderdelen.

ROPS – Roll-Over Protective Structure (tegen omkantelen) volgens ISO 3471 en FOPS – Falling-Object Protective Structure (tegen vallende voorwerpen) volgens ISO 3449, Niveau I. Niveau II is beschikbaar.

#### Niveau I

Bescherming tegen vallende bakstenen, kleine betonblokken en handgereedschap tijdens werken zoals snelwegwerkzaamheden, landschapsaanleg en andere constructiewerken.

#### Niveau II

Bescherming tegen vallende bomen of rotsen: voor machines die gebruikt worden bij het voorbereiden van bouwplaatsen, sloopwerkzaamheden of bosbouw.



**Breng nooit veranderingen aan de cabine aan door lassen, slijpen, boren of toevoegen van aanbouwdelen, tenzij Bobcat Company hierover instructies geeft. Veranderingen aan de cabine kunnen de bescherming van de bestuurder tegen omkantelen en vallende voorwerpen tenietdoen, en zo de oorzaak zijn van letsel of levensgevaar.**

W-2069-0200

### Sensor cabinedeur

Deze machine kan met een cabinedeursensor zijn uitgerust.

**Figuur 169**

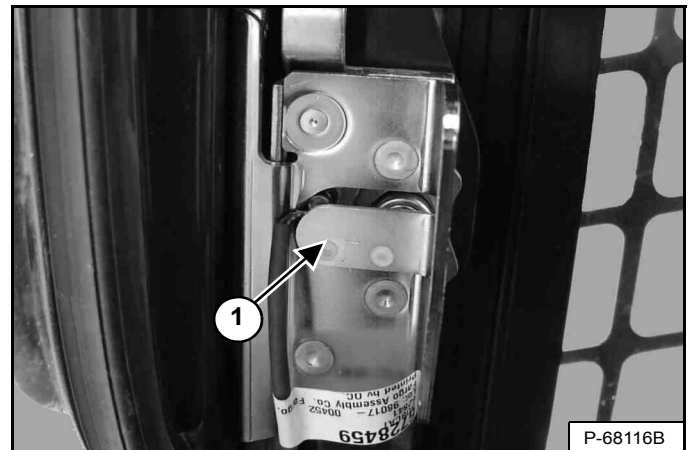

De cabinedeur heeft een sensor (item 1) [Figuur 169] die de hef- en kipleppen deactiveert als de deur geopend is.

**Figuur 170**



Het lampje van de HEF- EN KIPKLEP (Item 1) [Figuur 170] is UIT wanneer het portier gesloten is, het contact op RUN is gedraaid, de stoelbeugel is neergeklapt en de knop INDRUKKEN OM LADER TE BEDIENEN is ingedrukt.

Het lampje van de HEF- EN KIPKLEP (Item 1) [Figuur 170] is AAN wanneer het portier open is, het contact op RUN is gedraaid, de stoelbeugel is neergeklapt en de knop INDRUKKEN OM LADER TE BEDIENEN is ingedrukt.

[DOOR] verschijnt in het gegevensdisplay (Item 2) [Figuur 170] wanneer het portier geopend is, het contact naar RUN is gedraaid, de stoelbeugel is neergeklapt en de knop INDRUKKEN OM LADER TE BEDIENEN is ingedrukt.

## BESTUURDERS-CABINE (VERVOLG)

### Opklappen

Leg altijd de motor stil alvorens u de cabine op- of neerklapt.

Parkeer de lader op een horizontale ondergrond. Laat de hefarmen zakken. Als de hefarmen opgeheven moeten zijn bij het opklappen van de cabine, gebruik dan een hefarmsteun. (Zie HEFARMSTEUN op pagina 129.)

**Figuur 171**

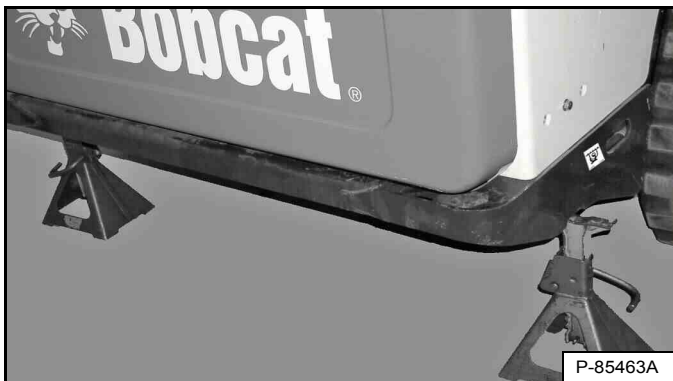

P-85463A

Plaats assteunen onder de achterkant van het laderframe [Figuur 171].

**Figuur 172**

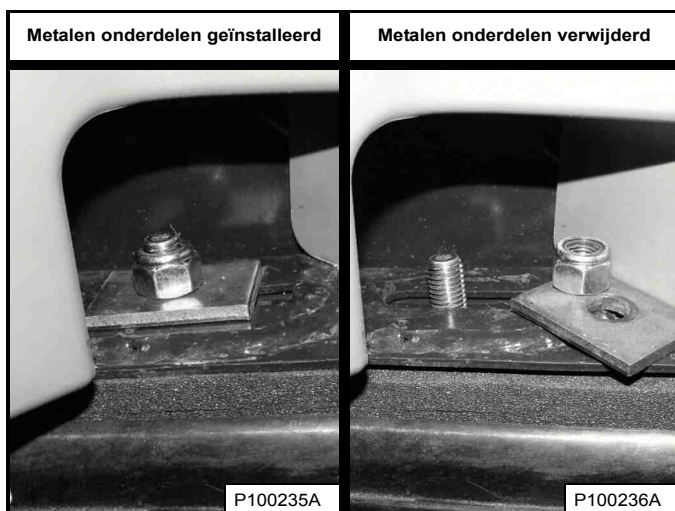

Verwijder aan weerszijde de moeren en ringen [Figuur 172] aan de voorste hoeken van de bestuurderscabine.

**Figuur 173**



P-90564F

Klap de cabine langzaam op met behulp van de handgrepen en van de onderrand van de cabine [Figuur 173] tot de cabine helemaal opgeklapt is en het vergrendelmechanisme van de cabine wordt geactiveerd.

## BESTUURDERS CABINE (VERVOLG)

### Neerklappen

Leg altijd de motor stil alvorens u de cabine op- of neerklapt.

**OPMERKING:** Gebruik altijd de handgrepen om de cabine neer te laten.

Figuur 174



Trek de onderkant van de bestuurderscabine naar beneden tot deze in het vergrendelmechanisme vastklikt [Figuur 174].

**OPMERKING:** De cabine weegt meer als die is uitgerust met opties en toebehoren zoals een deur, verwarming en airconditioning. In dat geval kan het noodzakelijk zijn om de bestuurderscabine lichtjes op te heffen om de vergrendeling te kunnen losmaken.

Ondersteun de cabine en maak het vergrendelmechanisme los (inzet) [Figuur 174]. Houd de handen uit de buurt van het vergrendelmechanisme als de cabine zich voorbij de aanslag bevindt. Gebruik beide handen om de cabine helemaal te laten zakken.

## ! WAARSCHUWING

**U KUNT ZICH VERWONDEN AAN KLEMPUNTEN**  
Houd de handen uit de buurt van het vergrendelmechanisme als de cabine zich voorbij de aanslag bevindt.

W-2469-0803

Figuur 175

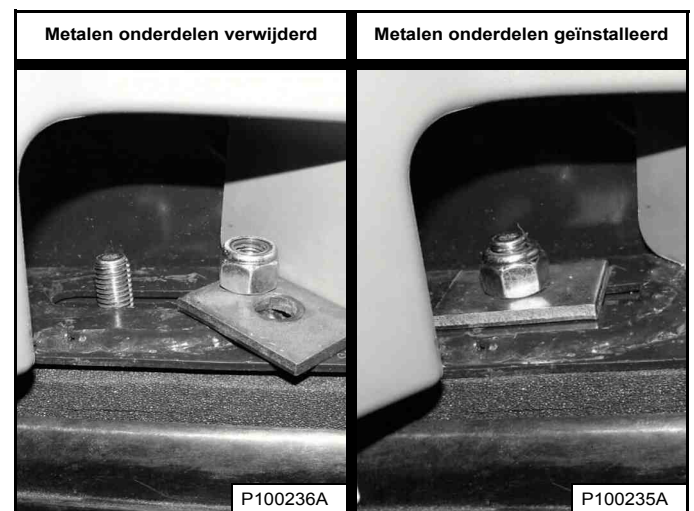

Plaats de moeren en ringen terug (aan weerszijden) [Figuur 175].

Draai de moeren vast met een aanhaalmoment van 54 – 61 N·m (40 – 45 ft.-lb.).

Verwijder de bokken.

## ACHTERDEUR (ACHTERKLEP)

### Openen en sluiten

Figuur 176

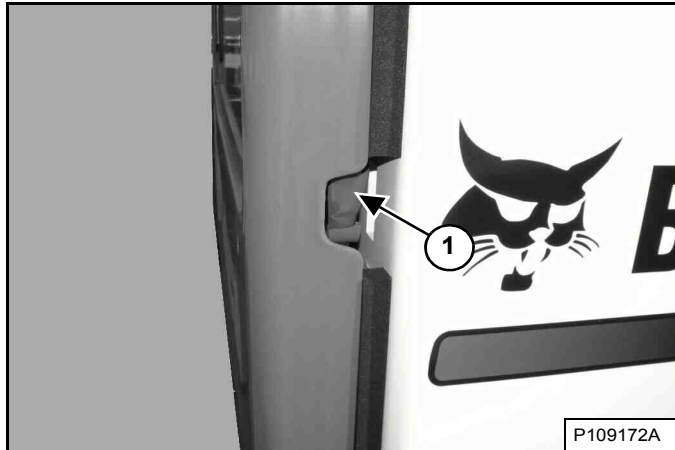

Steek uw vingers in de opening aan de rechterkant van de achterdeur en trek aan de pal (Item 1) [Figuur 176]. Open de achterdeur.

De achterdeur is uitgerust met een stopaanslag op de bovenste scharnier.

Figuur 177

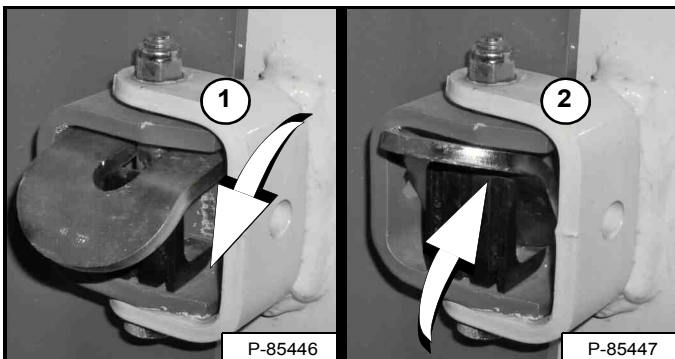

Breng de deurstop in actieve stand (Item 1) om de deur open te houden. Duw de deurstop omhoog (Item 2) [Figuur 177] en laat de deur dichtgaan.

## WAARSCHUWING

Houd de achterdeur gesloten wanneer u de machine bedient. Zo niet kunnen omstanders ernstige verwondingen oplopen.

W-2020-1285

Sluit de achterdeur.

### De klink afstellen

Figuur 178

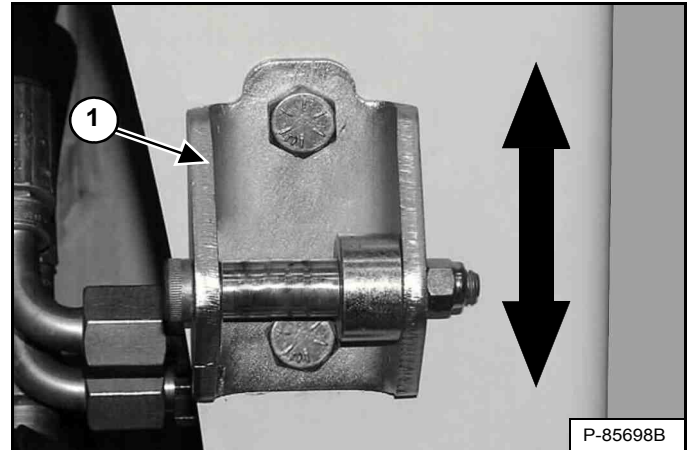

U kunt de slagpin van de deurklink (Item 1) [Figuur 178] omhoog of omlaag zetten om deze uit te lijnen met de deurklink.

Sluit de achterdeur alvorens de lader te bedienen.



## ACHTERROOSTER

### Verwijderen

Leg de motor stil.

**Figuur 179**

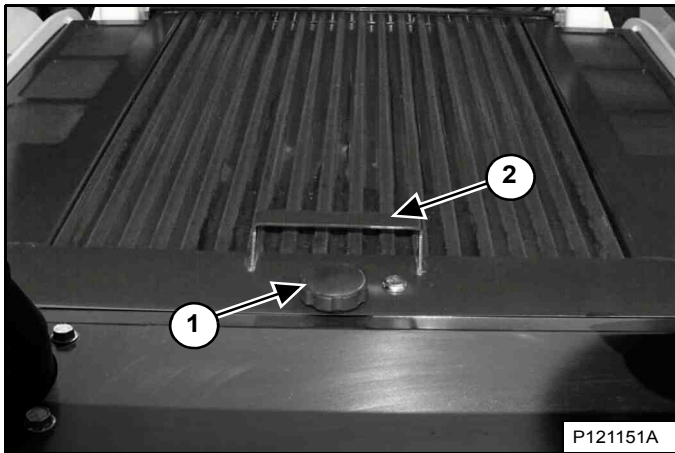

Verwijder de klembouten (Item 1). Hef het achterrooster omhoog met de hendel (Item 2) [Figuur 179] en trek eraan om deze uit de lader te halen.

**Figuur 180**

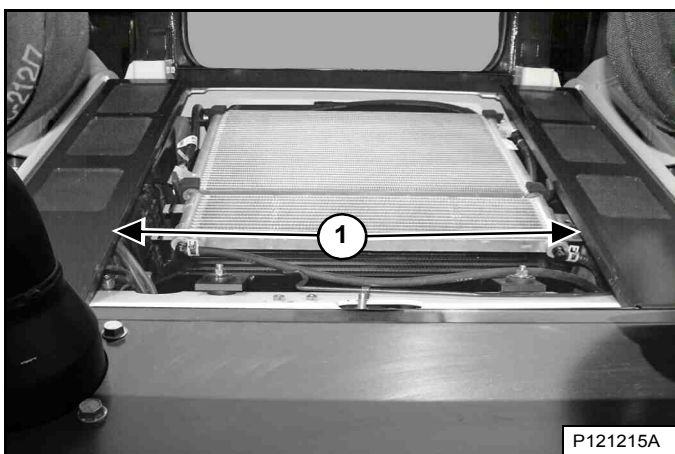

Hef de twee laterale afdekplaten (Item 1) op en verwijder deze [Figuur 180].

### Monteren

**Figuur 181**



Steek de voorste lip van de twee laterale afdekplaten in de gleuven in het laderframe en laat deze zakken [Figuur 181]. (Linkerzijde afgebeeld.)

**Figuur 182**

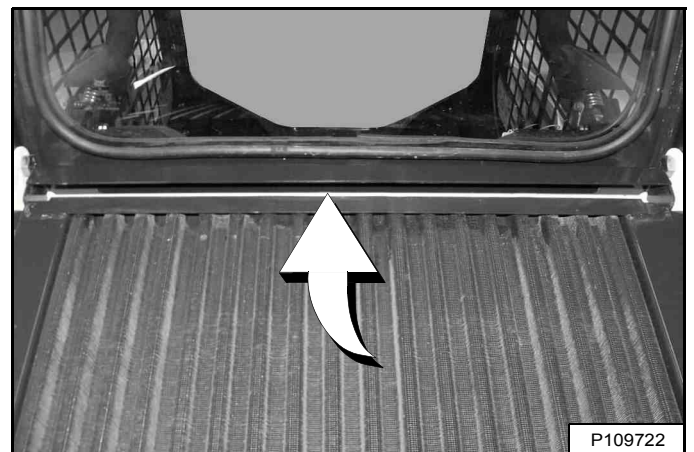

Steek de rand van het achterrooster onder het laderframe en schuif het achterrooster erin terwijl men dit laat zakken [Figuur 182].

Plaats de klembouten (Item 1) [Figuur 179].

## VERWARMINGS-, VENTILATIE- EN AIRCONDITIONINGSYSTEEM (HVAC)

Deze machine kan met cabineverwarming of een HVAC-systeem zijn uitgerust.

### Filters

Raadpleeg het ONDERHOUDSSCHEMA voor het juiste onderhoudsinterval. (Zie ONDERHOUDSSCHEMA op pagina 123.)

#### Filters voor verse lucht

**Figuur 183**

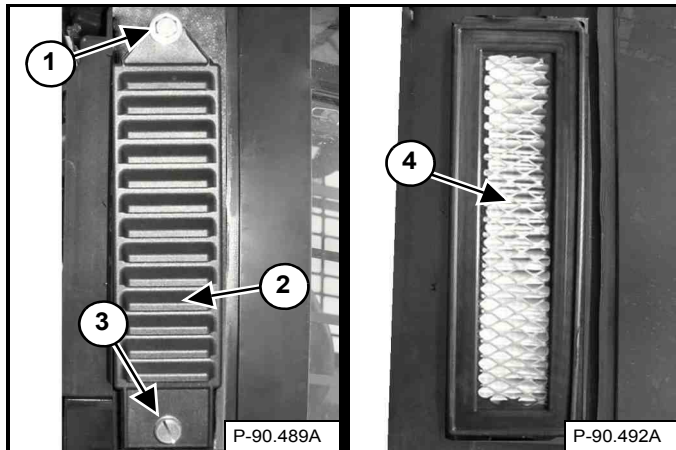

De filters voor verse lucht bevinden zich achter de zijruiten aan de buitenzijde van de bestuurderscabine. (Rechterzijde weergegeven) Verwijder de bevestigingsschroeven (Item 3) en het filterdeksel (Item 2) [Figuur 183]. (Hefarmen omhoog voor meer lichtinval.)

**OPMERKING:** draai de bovenste bout van het filterdeksel los (Item 1) [Figuur 183] om de deksel te verwijderen en plaatsen indien uitgerust met de luchtfilterset voor deeltjes met hoge efficiëntie (HEPA).

Schud het filter (Item 4) [Figuur 183] uit of gebruik perslucht met lage druk om eventueel vuil te verwijderen. Deze procedure kan meerdere malen herhaald worden voordat de vervanging zich opdringt. Monteer het filter, het filterdeksel en de borgschroef.

#### Hercirculatiefilter

**Figuur 184**

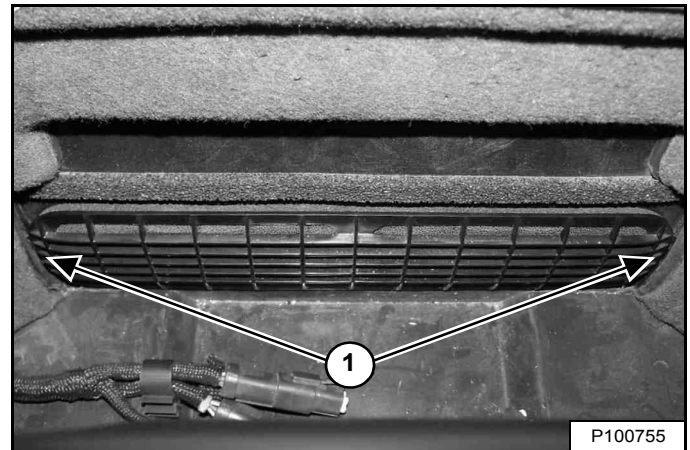

Het hercirculatiefilter bevindt zich achter de bestuurdersstoel binnenin de bestuurderscabine. Het filterdeksel wordt op zijn plaats gehouden met drie klemmen. Trek aan weerszijden aan het deksel (Item 1) [Figuur 184] om deze te verwijderen.

Spoel het filter af met water of gebruik een stofzuiger om deze te reinigen. Gebruik geen oplosmiddelen.

Breng de klemmen op het filterdeksel in lijn met de bijbehorende gleuven en duw het deksel op zijn plaats.

## VERWARMINGS-, VENTILATIE- EN AIRCONDITIONINGSYSTEEM (HVAC) (VERVOLG)

### Verdamer van de airconditioning/verwarmingselement

Raadpleeg het ONDERHOUDSSCHEMA voor het juiste onderhoudsinterval. (Zie ONDERHOUDSSCHEMA op pagina 123.)

Stop de motor en zet de bestuurderscabine omhoog. (Zie Opklappen op pagina 134.)

**Figuur 185**

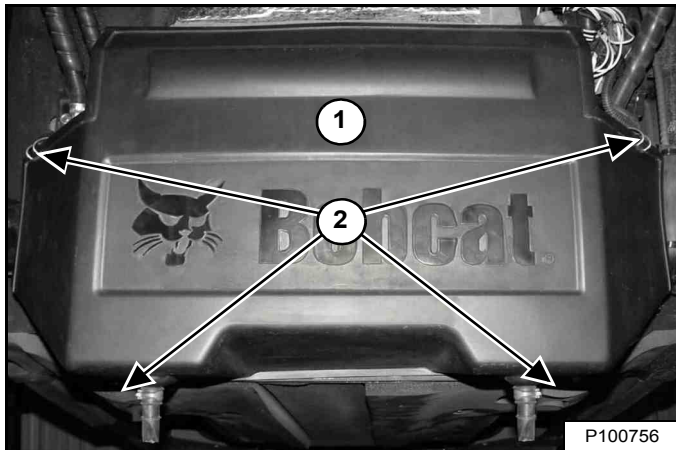

Haak de lipjes van het deksel (Item 2) open en verwijder het deksel (Item 1) [Figuur 185].

**Figuur 186**

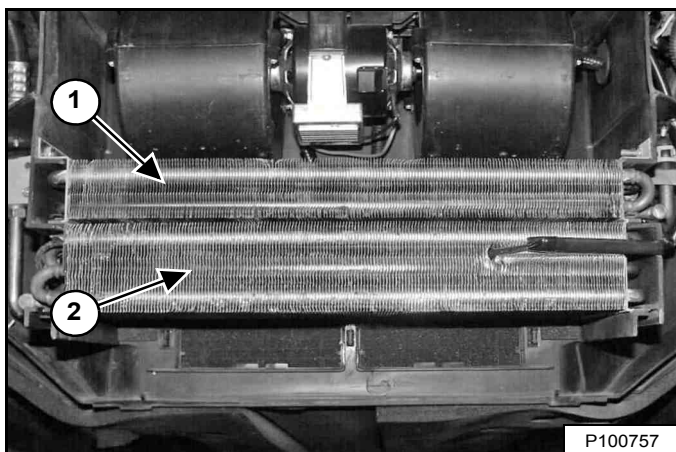

Verwijder eventueel vuil van het verwarmingselement (Item 1) en de verdamer (Item 2) met behulp van perslucht of water [Figuur 186].

**Figuur 187**

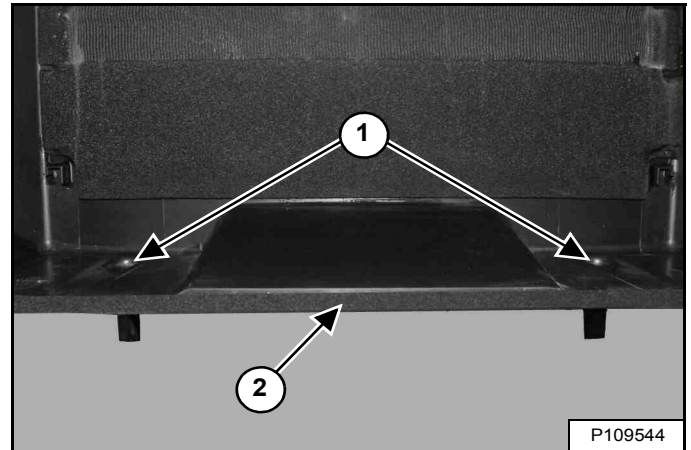

Reinig de afvoeren van de luchtverdeelkamer (Item 1) [Figuur 187] om er zeker van te zijn dat ze niet verstopt zijn met vuil.

Controleer de afdichting van de kap (Item 2) [Figuur 187] op barsten en scheuren. Zorg ervoor dat de afdichting goed is aangebracht op de gehele kap. Neem contact op met uw Bobcat-dealer voor een vervangende afdichting.

**Figuur 188**

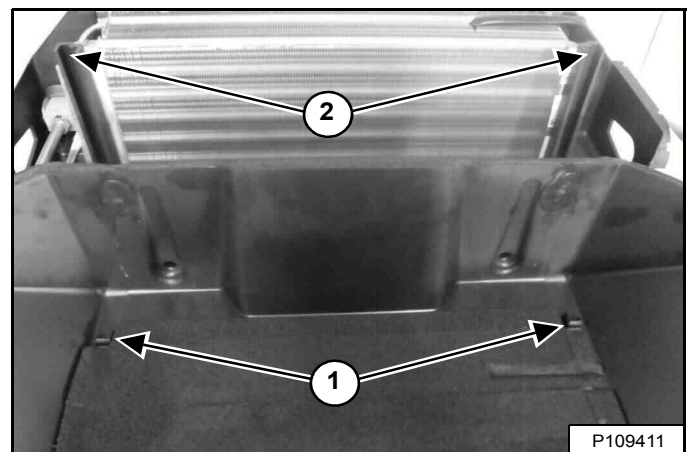

**OPMERKING:** de asogen (Item 1) passen in de hoofdsteunen (Item 2) [Figuur 188] als de kap is geïnstalleerd. Vervorming van de kap wijst erop dat ze niet in de goede positie zijn.



## VERWARMINGS-, VENTILATIE- EN AIRCONDITIONINGSYSTEEM (HVAC) (VERVOLG)

### Verdamper van de airconditioning/verwarmingselement (Vervolg)

**OPMERKING:** onjuiste installatie van de kap kan de afdichting beschadigen, wat mogelijk kan leiden tot niet werken van de HVAC-onderdelen. Voer de volgende stappen uit in de gegeven volgorde om schade aan de afdichting van de kap te voorkomen.

Figuur 189

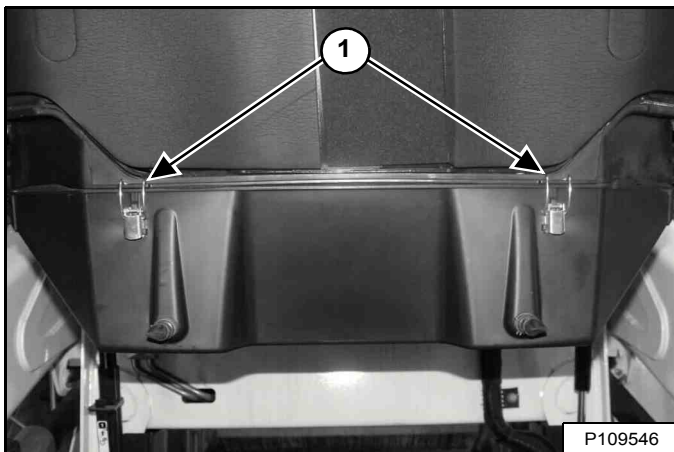

1. Houd de kap op zijn plaats en maak de twee vergrendelingen vast (Item 1) [Figuur 189].

Figuur 190

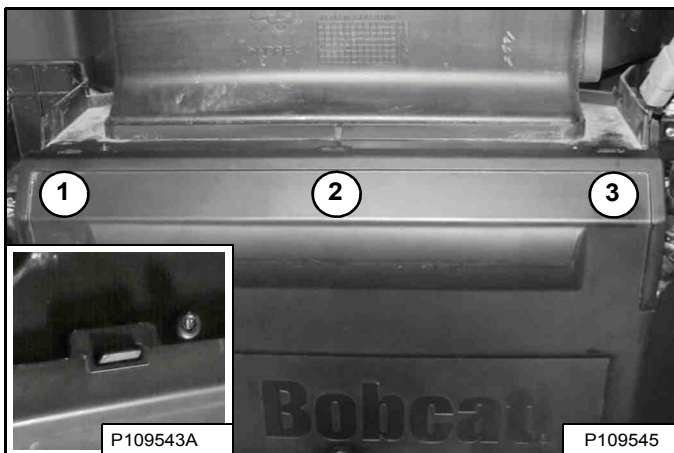

2. Duw de kap op drie plaatsen omhoog (items 1, 2 en 3) tot de openingen in de lippen klikken. Deze opening (inzet) [Figuur 190] is juist vastgemaakt.

Figuur 191

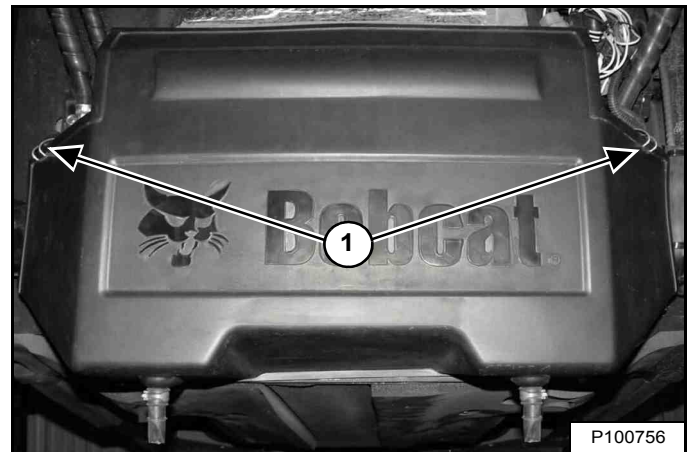

3. Maak de twee overgebleven vergrendelingen vast (Item 1) [Figuur 191]

**OPMERKING:** controleer goed of de kap en de afdichting van de kap niet vervormd zijn. De kap moet perfect afgedicht zijn zonder openingen.

Laat de cabine neer. (Zie Neerklappen op pagina 135.)

### Condenser van de airconditioning

De condensor dient gelijktijdig gereinigd te worden met de koeler van de hydraulische vloeistof en de radiator. (Zie Reiniging op pagina 151.)

### Smearing van de airconditioning

Bedien de airconditioning iedere week circa 5 minuten om de inwendige onderdelen te smeren.

### Problemen oplossen

Controleer de zekering wanneer de ventilator niet werkt of wanneer de airconditioning niet wordt ingeschakeld. (Zie Lokalisatie en identificatie van zekeringen en relais op pagina 157.) Wanneer het airconditioningsysteem warme lucht rondblaast dient de koelvloeistof wellicht bijgevuld te worden.

## MOTORLUCHTREINIGER

### Vervangen van filters

Figuur 192



Vervang de luchtfilters alleen wanneer dit nodig is. De service-indicator (Item 1) zal KNIPPEREN. Druk op de informatietoets (Item 3) totdat de servicecodes op het gegevensdisplay verschijnen. Servicecode **[M0117]** (Luchtfilter verstopt) verschijnt op het display (Item 2) **[Figuur 192]** wanneer het luchtfilter vervangen moet worden.

Vervang het binnenfilter elke tweede keer dat het buitenfilter wordt vervangen.

#### Buitenfilter

Leg de motor stil en verwijder het achterrooster. (Zie ACHTERROOSTER op pagina 137.)

Figuur 193

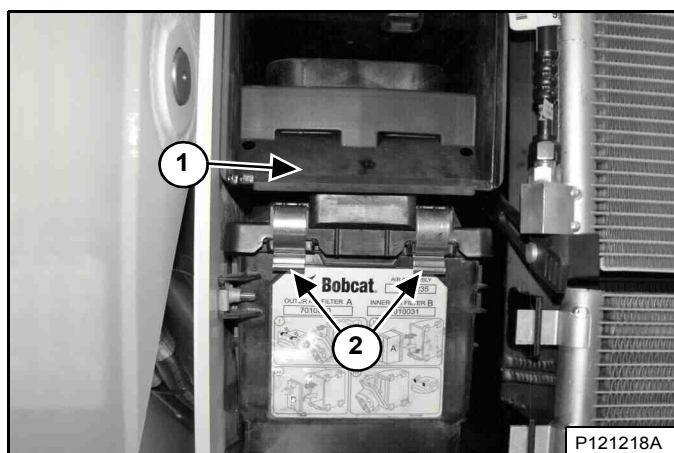

Open de klemmen (Item 2) en verwijder het deksel (Item 1) **[Figuur 193]**.

Figuur 194

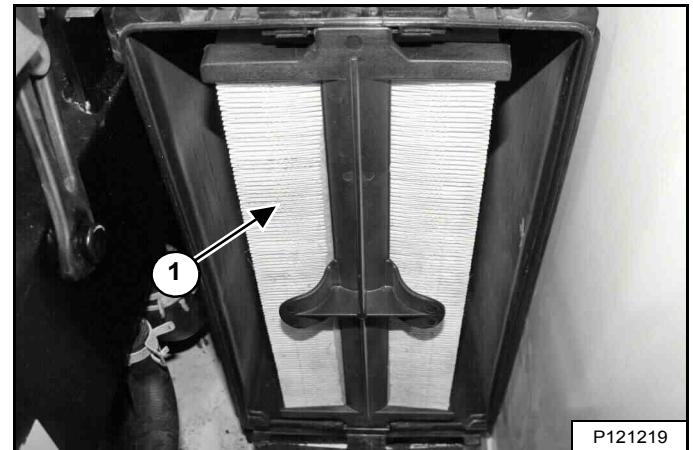

Verwijder het buitenfilter (Item 1) **[Figuur 194]** en gooi het weg.

**OPMERKING:** Controleer of de filterbehuizing vrij is van vuil en afvaldeeltjes. Controleer of alle afdichtvlakken schoon zijn. Gebruik **GEEN** perslucht.

Plaats een nieuw buitenfilter. Druk het filter naar binnen tot het filter contact maakt met de onderzijde van de behuizing.

Plaats het deksel en zet de klemmen vast **[Figuur 193]**.

**OPMERKING:** De rubberen afdekking die aan de kap van de luchtreiniger is geplaatst, is een belangrijk onderdeel van het motorcoelsysteem en moet op de juiste manier geplaatst worden op de kap van de luchtreiniger.

Monteer het achterrooster.



## MOTORLUCHTREINIGER (VERVOLG)

### Vervangen van filters (vervolg)

#### Binnenfilter

Vervang het binnenfilter alleen in de volgende gevallen:

- Vervang het binnenfilter elke *tweede* keer dat het buitenfilter wordt vervangen.
- Start de motor en laat deze op volle toeren draaien nadat het buitenfilter is vervangen. Als onderhoudscode **[M0117]** (luchtfiler verstopt) blijft verschijnen op het display, vervang dan het binnenfilter.

Leg de motor stil en verwijder het achterrooster. (Zie ACHTERROOSTER op pagina 137.)

Verwijder het deksel **[Figuur 193]** en het buitenfilter **[Figuur 194]**.

#### Figuur 195

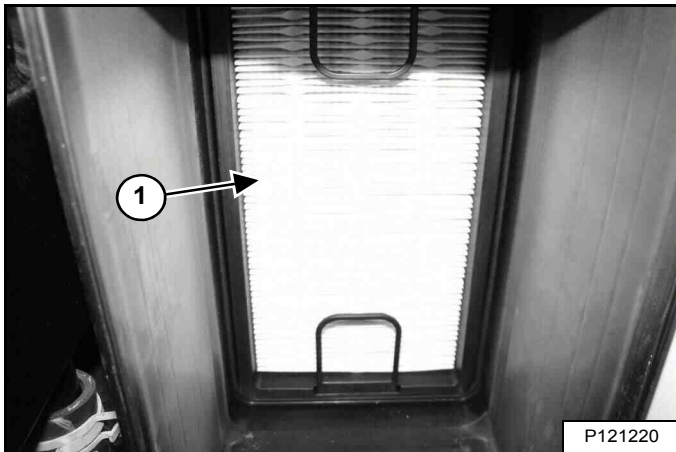

Verwijder het binnenfilter (item 1) **[Figuur 195]**.

**OPMERKING:** Controleer of de filterbehuizing vrij is van vuil en afvaldeeltjes. Controleer of alle afdichtvlakken schoon zijn. Gebruik **GEEN** perslucht.

Plaats een nieuw binnenfilter. Druk het filter naar binnen tot het filter contact maakt met de onderzijde van de behuizing.

Plaats de buitenfilter **[Figuur 194]**.

#### Figuur 196

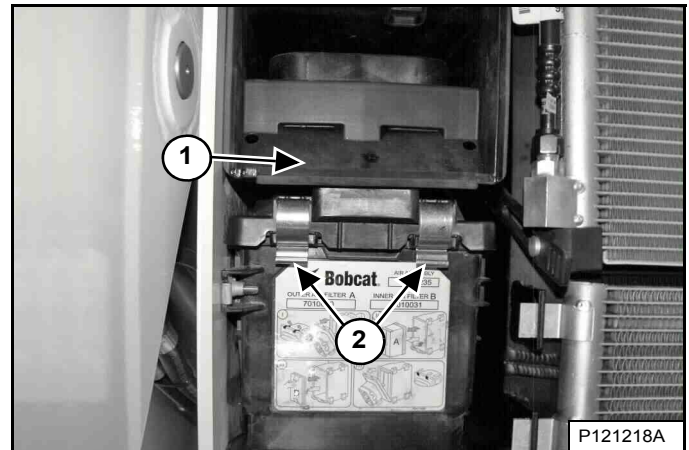

Monteer het deksel (Item 1) en zet de klemmen (Item 2) vast **[Figuur 196]**.

**OPMERKING:** De rubberen afdekking die aan de kap van de luchtreiniger is geplaatst, is een belangrijk onderdeel van het motor-coelsysteem en moet op de juiste manier geplaatst worden op de kap van de luchtreiniger.

Monteer het achterrooster.



## BRANDSTOFSYSTEEM

### Brandstofspecificaties

**OPMERKING:** neem contact op met uw plaatselijke brandstofleverancier voor speciale aanbevelingen voor uw regio.

#### VS-norm (ASTM D975)

Gebruik uitsluitend schone dieselbrandstof van goede kwaliteit, graad nr. 2D of graad nr. 1D.

In deze machine moet uiterst laagzwavelige dieselbrandstof worden gebruikt. Ultralaagzwavelige dieselbrandstof bevat maximum 15 mg/kg (15 ppm) zwavel.

Onderstaande gegevens vormen een leidraad voor het gebruik van additieven om bevriezing van de brandstof te vermijden:

TEMPERATUUR	GRAAD 2-D	GRAAD 1-D
Boven -9°C (+15°F)	100%	0%
Tot -21°C (-5°F)	50%	50%
Onder -21°C (-5°F)	0%	100%

**OPMERKING:** in deze machine kan ook een biodieselmengsel gebruikt worden. Biodieselmengsel mag niet meer dan vijf procent biodiesel bevatten gemengd met ultralaagzwavelige minerale diesel. Dit biodieselmengsel wordt doorgaans aangeduid als B5 gemengde dieselolie. B5 gemengde dieselbrandstof moet voldoen aan ASTM-specificaties.

#### EU-norm (EN590)

Gebruik uitsluitend schone dieselbrandstof van hoogwaardige kwaliteit die voldoet aan de onderstaande EN590-specificaties:

- Ultralaagzwavelige dieselbrandstof die maximaal 10 mg/kg (10 ppm) zwavel bevat.
- Dieselbrandstof met cetaannummer 51.0 en hoger.

**OPMERKING:** in deze machine kan ook een biodieselmengsel gebruikt worden. Biodieselmengsel mag niet meer dan zeven procent biodiesel bevatten gemengd met ultralaagzwavelige minerale diesel. Dit biodieselmengsel wordt doorgaans aangeduid als B7 gemengde dieselbrandstof. B7 gemengde dieselbrandstof moet voldoen aan EN590-specificaties.

### Biodieselmengsel

Biodieselmengsel heeft unieke kwaliteiten waarmee rekening moet worden gehouden alvorens het in deze machine te gebruiken:

- Koude weersomstandigheden kunnen verstopping van het brandstofsysteem en startmoeilijkheden veroorzaken.
- Biodieselmengsel is een uitstekend medium voor de ontwikkeling van en verontreiniging met microben, hetgeen corrosie en verstopping van het brandstofsysteem kan veroorzaken.
- Het gebruik van biodieselmengsel kan vroegtijdige slijtage van onderdelen van het brandstofsysteem, zoals verstopte brandstoffilters en aangetaste brandstofleidingen, veroorzaken.
- Er kunnen kortere onderhoudsintervallen nodig zijn, zoals het reinigen van het brandstofsysteem en het vervangen van brandstoffilters en -leidingen.
- Het gebruik van gemengde biodiesel met meer dan vijf procent biodiesel kan de levensduur van slang- en buisleidingen, injectoren, injectiepompen en afdichtingen verkorten en deze onderdelen aantasten.

Leef de volgende richtlijnen na indien biodieselmengsel wordt gebruikt:

- Zorg ervoor dat de brandstoftank altijd zo vol mogelijk is om vochtophoping in de tank te voorkomen.
- Controleer of de dop van de brandstoftank goed vastzit.
- Verwijder alle gemorste brandstof onmiddellijk van gelakte oppervlakken, want biodieselmengsel kan dergelijke oppervlakken beschadigen.
- Tap dagelijks alle water uit het brandstoffilter alvorens de machine te gebruiken.
- Overschrijd het verversingsinterval van de motorolie niet. Bij verlenging van de olieerversingsintervallen kan motorschade ontstaan.
- Alvorens het voertuig op te slaan maakt u de brandstoftank leeg en vult u deze vervolgens met 100% minerale diesel en brandstofstabilisator. Laat daarna de motor gedurende minstens 30 minuten draaien.

**OPMERKING:** Biodieselmengsel is niet stabiel op lange termijn en mag niet langer dan drie maanden worden opgeslagen.

## BRANDSTOFSYSTEEM (VERVOLG)

De brandstoftank vullen



### VOORKOM LETSEL OF LEVENSGEVAAR

Leg de motor stil en laat hem afkoelen voordat u brandstof bijtankt. Roken is ten strengste verboden! Negeren van deze waarschuwingen kan tot brand of explosies leiden.

W-2063-0807

Zet de motor af en open de achterdeur.

Figuur 197

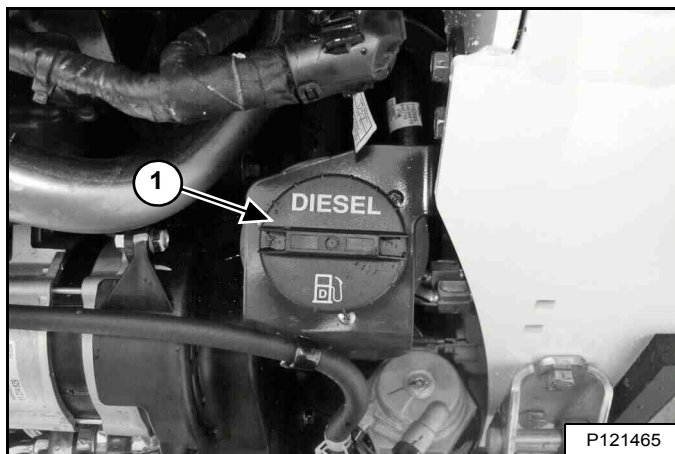

P121465

Verwijder de brandstofdop (Item 1) [Figuur 197].

Figuur 198

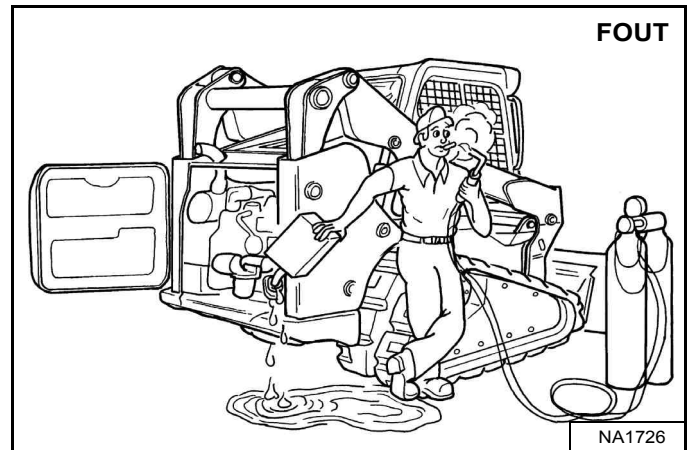

Gebruik een schone, goedgekeurde container om brandstof met de juiste specificaties bij te vullen. Vul alleen brandstof bij op een plaats met vrije luchtcirculatie en waar geen open vuur of vonken voorkomen. **ROKEN VERBODEN** [Figuur 198].

Plaats de brandstofdop (Item 1) terug en draai deze goed vast [Figuur 197].

**OPMERKING:** de brandstofvuldop dient vastgedraaid te worden tot de dop klikt.

Sluit de achterdeur.



### VOORKOM LETSEL OF LEVENSGEVAAR

Veeg gemorste brandstof of olie steeds weg. Houd hitte, vlammen, vonken of brandende rookwaar weg van brandstof en olie. De omgang met brandstoffen vereist een voorzichtige en zorgvuldige handelwijze (ontploffings- en brandgevaar).

W-2103-0508

## BRANDSTOFSYSTEEM (VERVOLG)

### Brandstoffilter

#### Water verwijderen

Raadpleeg het ONDERHOUDSSCHEMA voor het juiste onderhoudsinterval. (Zie ONDERHOUDSSCHEMA op pagina 123.)

Zet de motor af en open de achterdeur.

**Figuur 199**

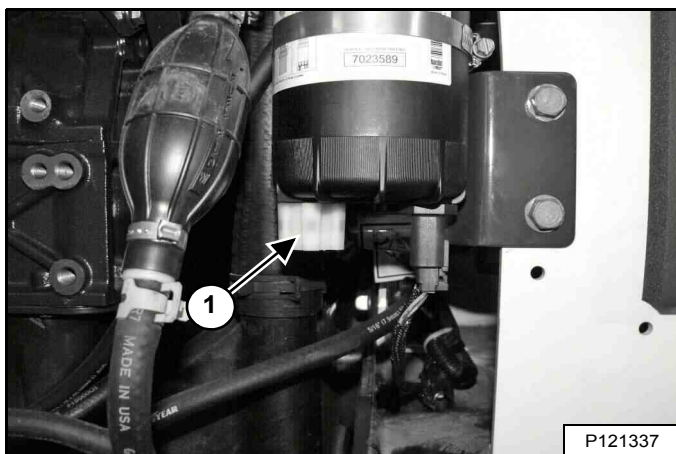

Draai de aftapplug los (Item 1) [Figuur 199] aan de onderkant van het filterelement om opgesloten water uit het filter te verwijderen.

Draai de aftapplug goed vast.



#### VOORKOM LETSEL OF LEVENSGEVAAR

Veeg gemorste brandstof of olie steeds weg. Houd hitte, vlammen, vonken of brandende rookwaar weg van brandstof en olie. De omgang met brandstoffen vereist een voorzichtige en zorgvuldige handelwijze (ontploffings- en brandgevaar).

W-2103-0508

Sluit de achterdeur.

#### Filterelement vervangen

Raadpleeg het ONDERHOUDSSCHEMA voor het juiste onderhoudsinterval. (Zie ONDERHOUDSSCHEMA op pagina 123.)

Zet de motor af en open de achterdeur.

**Figuur 200**

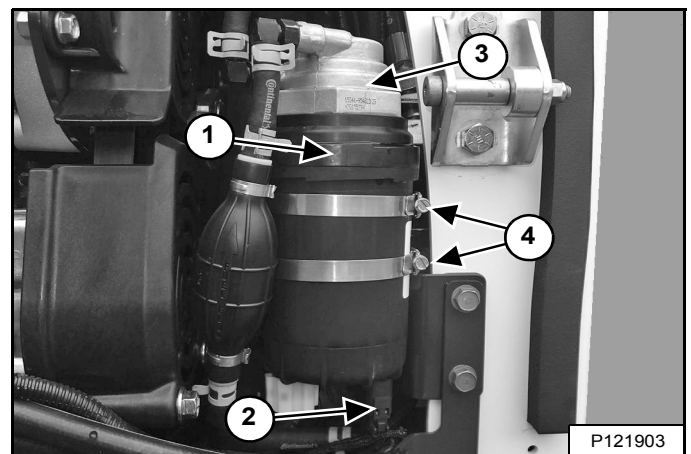

Maak de twee elektrische connectoren (Item 2) los [Figuur 200].

Draai de brandstoffilterkop (item 3) los uit het brandstoffilterelement (item 1) [Figuur 200]. Verwijder de slangen NIET uit de brandstoffilterkop.

Draai de klemmen los (Item 4) [Figuur 200].

Verwijder het brandstoffilterelement (Item 1) uit de brandstoffilterkop (Item 3) [Figuur 200].

**OPMERKING: vul het nieuwe brandstoffilterelement nog NIET met brandstof.**

Plaats schone olie in de twee O-ringen van het nieuwe brandstoffilterelement, plaats het element en draai aan tot 13,5 N•m (10 ft-lb)

Plaats de brandstoffilter in de klemmen en draai aan. Maak de elektrische connector vast [Figuur 200].

Ontlucht het brandstofsysteem. (Zie Het brandstofsysteem ontlichten op pagina 146.)



## BRANDSTOFSYSTEEM (VERVOLG)

### Brandstoffilter (vervolg)

Vervangen van element (vervolg)

## WAARSCHUWING

### VOORKOM LETSEL OF LEVENSGEVAAR

Veeg gemorste brandstof of olie steeds weg. Houd hitte, vlammen, vonken of brandende rookwaar weg van brandstof en olie. De omgang met brandstoffen vereist een voorzichtige en zorgvuldige handelwijze (ontploffings- en brandgevaar).

W-2103-0508

Sluit de achterdeur.

Start de motor en laat deze gedurende een minuut draaien.

## WAARSCHUWING

### VOORKOM LETSEL OF LEVENSGEVAAR

Dieselbrandstof of hydraulische vloeistof onder druk kunnen huid of ogen binnendringen en leiden tot ernstige letsels of levensgevaar. Vloeistoflekken onder druk kunnen onzichtbaar zijn. Gebruik een stuk karton of hout om lekken op te sporen. Bescherm je handen met handschoenen. Draag een veiligheidsbril. Raadpleeg onmiddellijk een arts bij huidcontact en contact van de ogen met de vloeistof.

W-2072-NL-0909

Leg de motor stil en controleer het filter op lekken.

### Het brandstofsysteem ontluchten

Na vervanging van het filterelement of wanneer de brandstoftank helemaal leeg is geweest, moet de lucht uit het brandstofcircuit verwijderd worden voordat de motor gestart wordt.

## WAARSCHUWING

### VOORKOM LETSEL OF LEVENSGEVAAR

Dieselbrandstof of hydraulische vloeistof onder druk kunnen huid of ogen binnendringen en leiden tot ernstige letsels of levensgevaar. Vloeistoflekken onder druk kunnen onzichtbaar zijn. Gebruik een stuk karton of hout om lekken op te sporen. Bescherm je handen met handschoenen. Draag een veiligheidsbril. Raadpleeg onmiddellijk een arts bij huidcontact en contact van de ogen met de vloeistof.

W-2072-NL-0909

Figuur 201

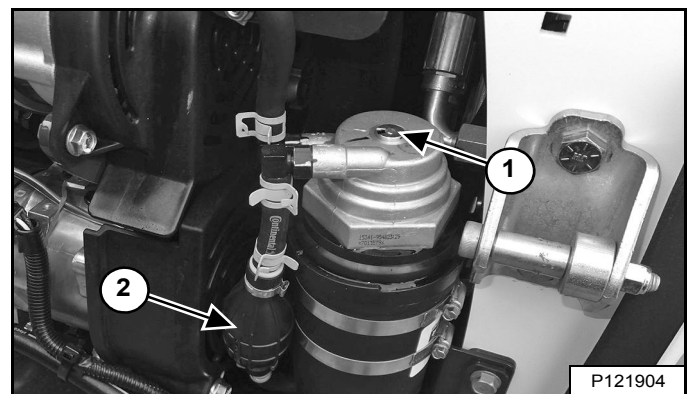

Open de luchtafvoerstop (Item 1) [Figuur 201] op het brandstoffilter.

Knijp de handpomp (aanzetpeer) (Item 2) [Figuur 201] tot de brandstof zonder luchtbelletjes uit de ontlufter vloeit.

Sluit de ontlufter (Item 1) [Figuur 201].

## WAARSCHUWING

### VOORKOM LETSEL OF LEVENSGEVAAR

Veeg gemorste brandstof of olie steeds weg. Houd hitte, vlammen, vonken of brandende rookwaar weg van brandstof en olie. De omgang met brandstoffen vereist een voorzichtige en zorgvuldige handelwijze (ontploffings- en brandgevaar).

W-2103-0508



## DIESELUITLAATVLOEISTOF (DEF) / ADBLUE® SYSTEEM

### Beschrijving

De motoruitlaat is uitgerust met een systeem voor selectieve katalytische reductie (SCR). De SCR is een systeem voor uitstootvermindering dat stikstofoxiden verwijderd uit de uitlaatgassen.

De machine voert periodiek een reinigingsproces uit om de zwaveloxiden te verwijderen uit het SCR-systeem. Dit proces wordt ontzwaveling genoemd. (Zie SELECTIEF KATALYSEREN (SCR) op pagina 53.)

Het SCR-systeem heeft dieseluitlaatvloeistof/AdBlue® nodig om correct te functioneren.

**OPMERKING: Dieseluitlaatvloeistof (DEF) en AdBlue® zijn verschillende namen voor dezelfde vloeistof. Neem contact op met uw Bobcat-verdeler voor meer informatie.**

Het SCR-systeem verbruikt slechts een enkele tank gevuld met dieseluitlaatvloeistof/AdBlue® waar eerder twee tot vier tanks dieselbrandstof nodig waren.

De niveau-indicator voor DEF/AdBlue® bevindt zich op het linkerpaneel. (Zie Linkerpaneel op pagina 38.)

### De DEF-/AdBlue® tank vullen

Leg de motor stil.

**OPMERKING: Als de DEF-/AdBlue® tank bijgevuld wordt, moet de motor gestopt worden met de sleutel in de STOP-positie.**

Figuur 202

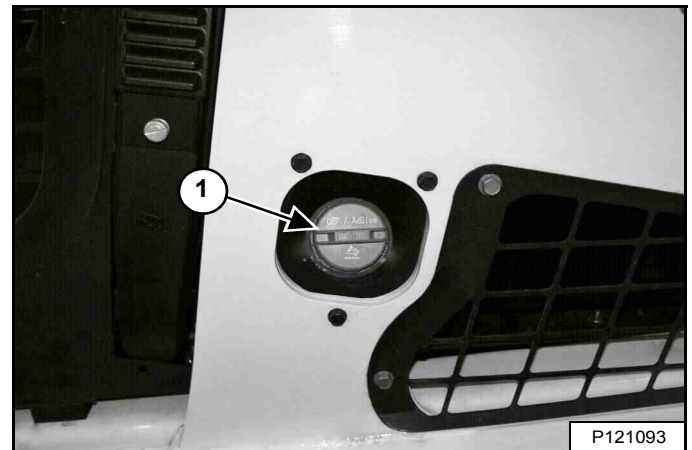

De DEF-/AdBlue® vuldop is aan de linkerkant van de machine geplaatst. Verwijder de vuldop (item 1) [Figuur 202].

Vul alleen met schoon, ongebruikt DEF/AdBlue®. (Zie Capaciteiten op pagina 217.)

Plaats de vuldop (Item 1) terug en draai deze goed vast [Figuur 202].

**OPMERKING: De DEF-/AdBlue® vuldop dient vastgedraaid te worden tot de dop klikt.**

## SMEERCIRCUIT VAN DE MOTOR

### Motorolie controleren en toevoegen

Controleer dagelijks het oliepeil voordat u de motor start om het werk aan te vatten.

Figuur 203

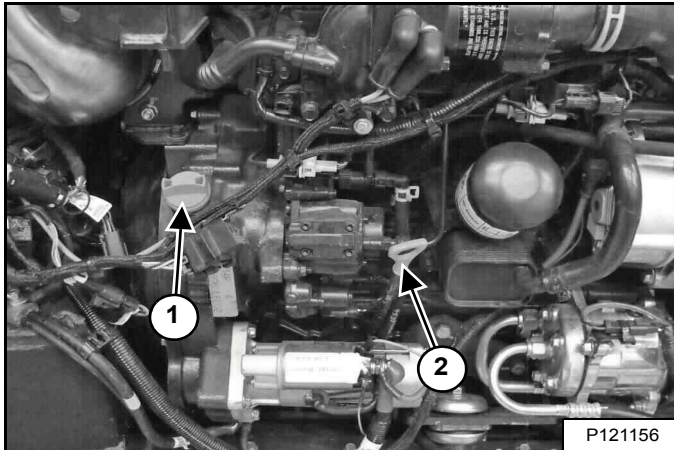

Parkeer de lader op een horizontaal oppervlak. Leg de motor stil. Open de achterdeur en verwijder de peilstok (item 2) [Figuur 203].

Houd het oliepeil tussen de merktekens op de peilstok. Nooit te veel bijvullen.

Verwijder de olievuldop (Item 1) om [Figuur 203] motorolie toe te voegen.

## WAARSCHUWING

### VOORKOM LETSEL OF LEVENSGEVAAR

Veeg gemorste brandstof of olie steeds weg. Houd hitte, vlammen, vonken of brandende rookwaar weg van brandstof en olie. De omgang met brandstoffen vereist een voorzichtige en zorgvuldige handelwijze (ontploffings- en brandgevaar).

W-2103-0508

Sluit de achterdeur.

### Motorolietabel

Figuur 204

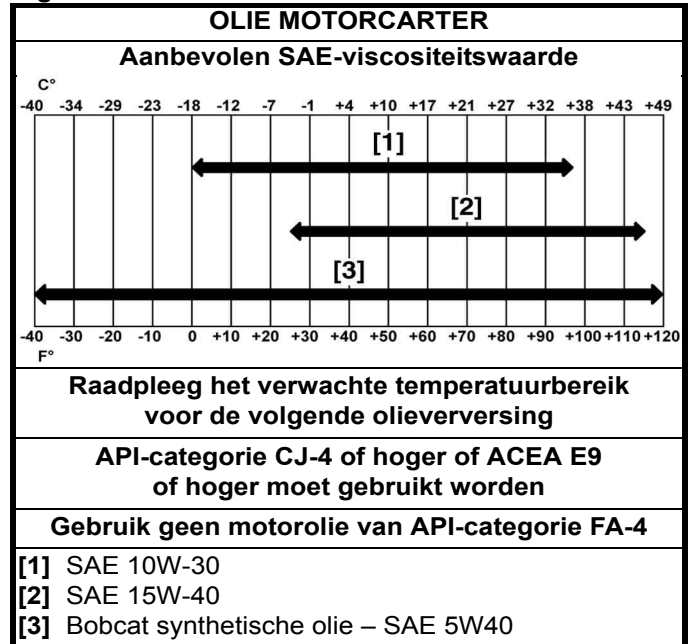

We raden aan om motorolie van Bobcat te gebruiken voor deze machine. Als er geen motorolie van Bobcat beschikbaar is, gebruikt u een hoogwaardige motorolie die voldoet aan de API-servicecategorie CJ-4 of hoger of ACEA E9 of hoger [Figuur 204].

## BELANGRIJK

### VOORKOM MOTORBESCHADIGING

Gebruik van motorolie van API-servicecategorie FA-4 is niet goedgekeurd en kan onherstelbare schade aan de motor veroorzaken

I-2384-0916

## SMEERCIRCUIT VAN DE MOTOR (VERVOLG)

### Olie verversen en filter vervangen

Raadpleeg het ONDERHOUDSSCHEMA voor het juiste onderhoudsinterval. (Zie ONDERHOUDSSCHEMA op pagina 123.)

Laat de motor draaien tot de koelvloeistof de normale bedrijfstemperatuur bereikt. Leg de motor stil.

**Figuur 205**

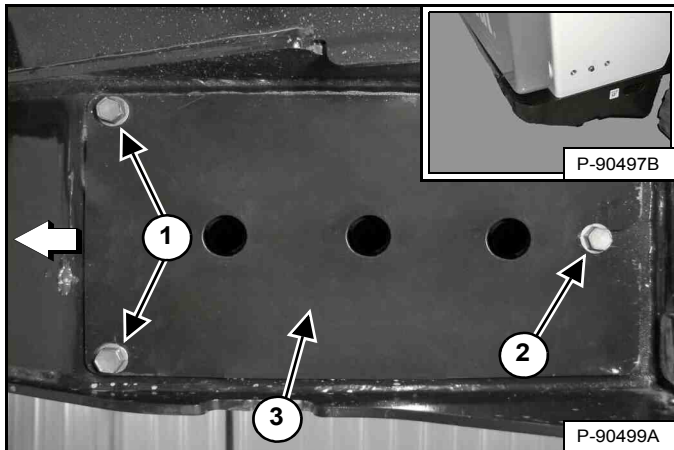

De aftapslang bevindt zich onder het deksel onder de rechtse achterhoek van de lader (Inzet) **[Figuur 205]**.

Verwijder twee montagebouten van het deksel (Item 1) **[Figuur 205]**.

Maak één bout van het deksel los (Item 2) en verschuif het deksel (Item 3) **[Figuur 205]** naar achteren op de lader.

**Figuur 206**

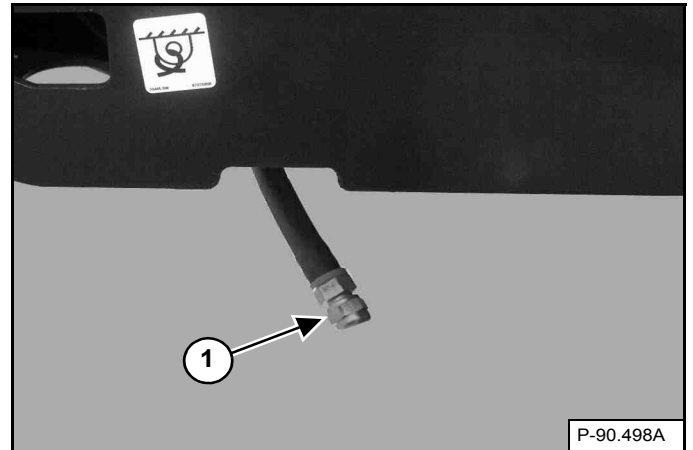

Verwijder de olieaftapplug (Item 1) **[Figuur 206]** van de olieaftapslang en vang de olie op in een container. Recycleer of ont doe u van afgewerkte olie op een milieuvriendelijke manier.

Plaats de olieaftapplug terug en zet hem vast **[Figuur 206]**.

Monteer het deksel en de montagebouten **[Figuur 205]**. Span alle bouten aan.

Open de achterdeur.

## SMEERCIRCUIT VAN DE MOTOR (VERVOLG)

### Olie verversen en filter vervangen (vervolg)

**Figuur 207**

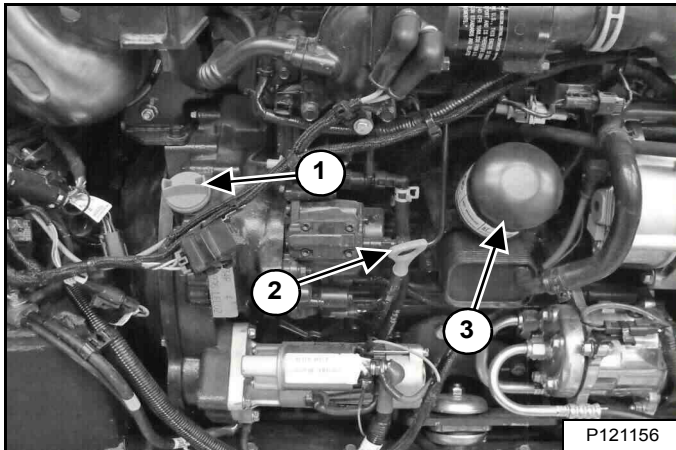

Verwijder het oliefilter (Item 3) **[Figuur 207]** en maak de filtervoet schoon.

Breng schone olie op de pakking van het nieuwe filter aan, installeer het nieuwe filter en schroef deze met de hand vast. Gebruik enkel door Bobcat erkende vervangstukken.

Verwijder de olievuldop (Item 1) **[Figuur 207]**.

Vul de motor bij met olie en vervang de olievuldop. (Zie Capaciteiten op pagina 217.) Nooit te veel bijvullen.

Start de motor en laat deze gedurende enkele minuten draaien.

Verwijder de peilstok (item 2) **[Figuur 207]** en controleer het oliepeil.

Voeg zo nodig olie toe wanneer het oliepeil zich niet tot aan de bovenste markering op de peilstok bevindt.

Plaats de peilstok terug en sluit de achterdeur.

## **! WAARSCHUWING**

### VOORKOM LETSEL OF LEVENSGEVAAR

Veeg gemorste brandstof of olie steeds weg. Houd hitte, vlammen, vonken of brandende rookwaar weg van brandstof en olie. De omgang met brandstoffen vereist een voorzichtige en zorgvuldige handelwijze (ontploffings- en brandgevaar).

W-2103-0508

## **! WAARSCHUWING**

### VOORKOM LETSEL OF LEVENSGEVAAR

Dieselbrandstof of hydraulische vloeistof onder druk kunnen huid of ogen binnendringen en leiden tot ernstige letsels of levensgevaar. Vloeistofflekken onder druk kunnen onzichtbaar zijn. Gebruik een stuk karton of hout om lekken op te sporen. Bescherm je handen met handschoenen. Draag een veiligheidsbril. Raadpleeg onmiddellijk een arts bij huidcontact en contact van de ogen met de vloeistof.

W-2072-NL-0909

Leg de motor stil en controleer het filter op lekken.

## MOTORKOELSYSTEEM

Controleer het koelsysteem elke dag om oververhitting, prestatieverlies of beschadiging van de motor te vermijden.

### Onderhoudsplatform

**Figuur 208**

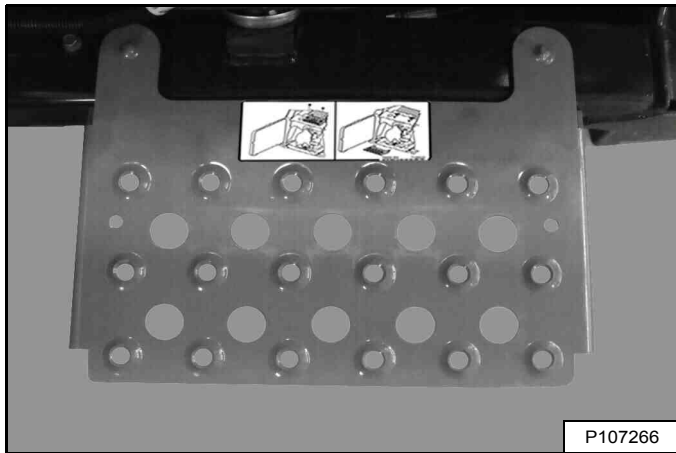

Een onderhoudsplatform [Figuur 208] is verkrijgbaar bij uw Bobcat-dealer om de toegang bij het reinigen van het motorkoelsysteem te vergemakkelijken.

### Reiniging

Raadpleeg het ONDERHOUDSSCHEMA voor het juiste onderhoudsinterval. (Zie ONDERHOUDSSCHEMA op pagina 123.)

Leg de motor stil.



#### VOORKOM LETSEL OF LEVENSGEVAAR

Draag een veiligheidsbril om oogletsels te voorkomen in de volgende gevallen:

- Als vloeistoffen onder druk staan.
- Als rondvliegende rommel of los materiaal aanwezig zijn.
- Als de motor draait.
- Als gereedschap wordt gebruikt.

W-2019-0907

**Figuur 209**

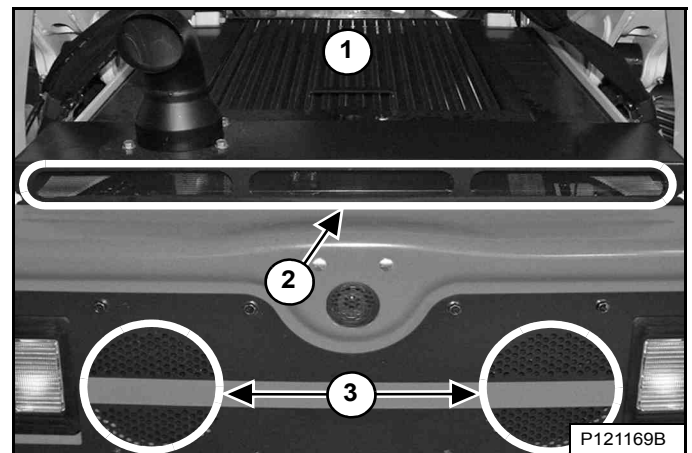

Gebruik lagedruk-perslucht of lage waterdruk om de bovenkant van de brandstofkoeler (Item 1) te reinigen [Figuur 209].

Gebruik lagedruk-perslucht of lage waterdruk om het motorkapscherm (Item 2) te reinigen [Figuur 209].

Gebruik lagedruk-perslucht of lage waterdruk om de ventilatorschermen van de achterdeur (Item 3) te reinigen [Figuur 209].

Verwijder het achterrooster. (Zie ACHTERROOSTER op pagina 137.)



## MOTORKOELSYSTEEM (VERVOLG)

### Reiniging (vervolg)

Laders met airconditioning

**Figuur 210**

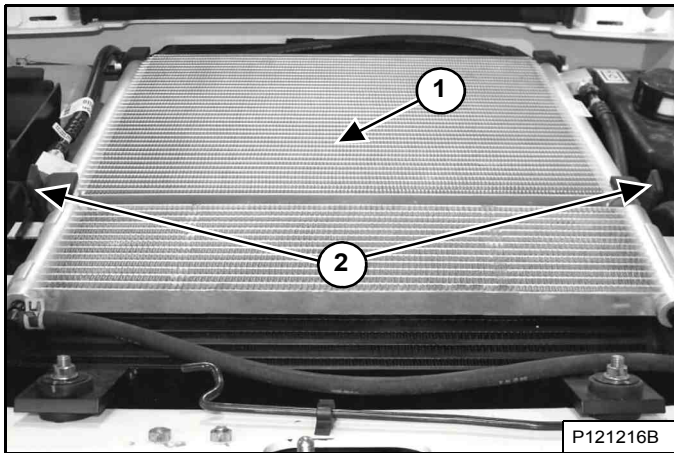

Gebruik lagedruk-perslucht of lage waterdruk om de bovenkant van de airconditioningcondensator (Item 1) te reinigen [Figuur 210].

Haak de twee rubberen banden los (Item 2) [Figuur 210].

**OPMERKING:** de condensator van de airconditioning past in twee gegroefde beugels op de hydrauliekvloestofkoeler en radiatorinstallatie. Zorg ervoor dat de condensator van de airconditioning bij heffen/neerlaten in contact blijft met de beugels.

**Figuur 211**

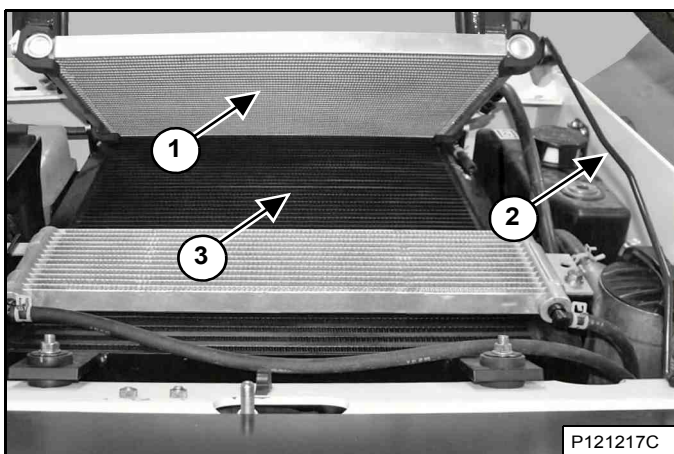

Klap de condensator van de airconditioning (Item 1) omhoog en draai de steunbalk (Item 2) [Figuur 211] op de goede positie.

Gebruik lagedruk-perslucht of lage waterdruk om de bovenkant van de hydrauliekvloestofkoeler en radiatorinstallatie (Item 3) [Figuur 211] te reinigen.

Plaats de steunbalk terug in de opbergstand en laat de condensator van de airconditioning zakken.

**Figuur 212**

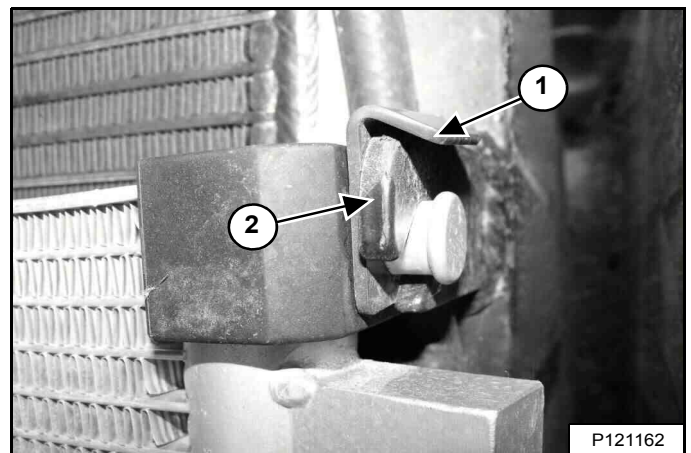

Zorg ervoor dat de airconditioningcondensator geïnstalleerd is in de twee gegroefde beugels [Figuur 212]. (Rechterzijde afgebeeld.)

Zorg ervoor dat de klemmen (Item 1) juist over de twee gegroefde beugels zijn geplaatst (Item 2) [Figuur 212]. (Rechterzijde afgebeeld.)

Bevestig de twee rubberen banden [Figuur 210].

**OPMERKING:** de condensator van de airconditioning kan uit de twee gegroefde beugels getild worden door de klemmen te verwijderen. Hierdoor is er meer ruimte om de hydrauliekvloestofkoeler en radiatorinstallatie te reinigen.

**OPMERKING:** wees voorzichtig bij het verwijderen en installeren van de condensator van de airconditioning, zodat deze niet op de hydrauliekvloestofkoeler valt en de ventilatoren beschadigt.

Ga verder naar *Allr laders*. (Zie Alle laders op pagina 153.)

## MOTORKOELSYSTEEM (VERVOLG)

### Reiniging (vervolg)

Laders zonder airconditioning

Figuur 213

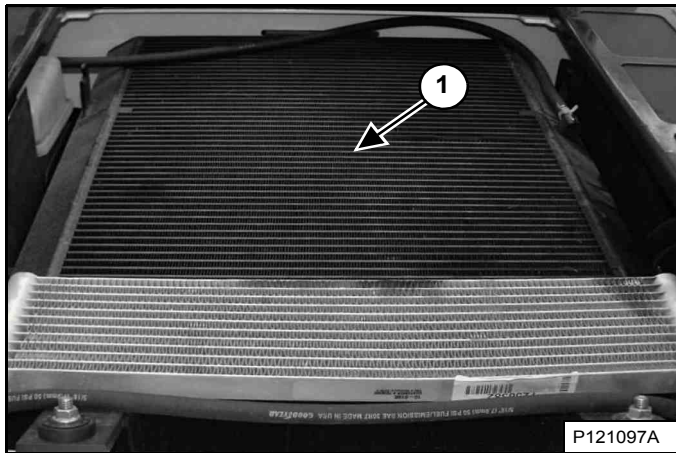

Gebruik lagedruk-perslucht of lage waterdruk om de bovenkant van de hydrauliekvloestofkoeler en radiatorinstallatie (Item 1) [Figuur 213] te reinigen.

Alle laders

Figuur 214

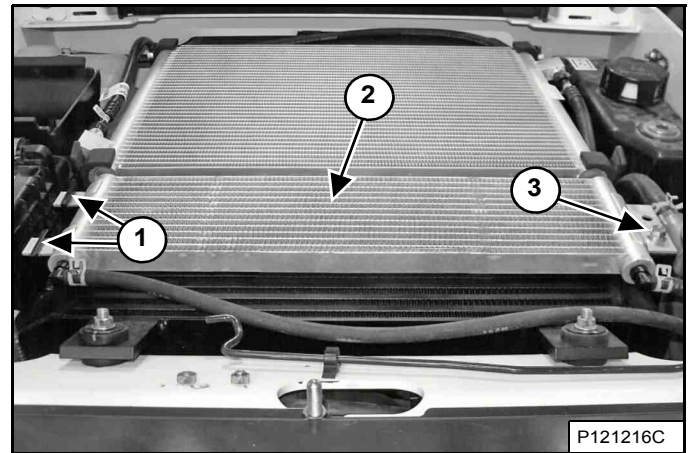

Gebruik lagedruk-perslucht of lage waterdruk om de bovenkant van de brandstofkoeler (Item 2) te reinigen [Figuur 214].

De ruimte tussen de brandstofkoeler en de hydrauliekvloestofkoeler en de ventilatoren dient af en toe ook gereinigd te worden. Verwijder de bout (Item 2) en til de brandstofkoeler op terwijl u deze uit de drager schuift (Item 1) [Figuur 214].

**OPMERKING:** wees voorzichtig bij het verwijderen en installeren van de brandstofkoeler, zodat deze niet op de hydrauliekvloestofkoeler valt en de ventilatoren beschadigt.

Monteer de brandstofkoeler op de drager. Plaats de bout terug en zet hem vast [Figuur 214].

Controleer het koelsysteem op lekken.

Monteer het achterrooster.

## MOTORKOELSYSTEEM (VERVOLG)

### Koelvloeistof controleren en toevoegen

Controleer dagelijks het motorkoelvloeistofpeil voordat u de motor start om het werk te beginnen.

Leg de motor stil en verwijder het achterrooster. (Zie ACHTERROOSTER op pagina 137.)

Figuur 215

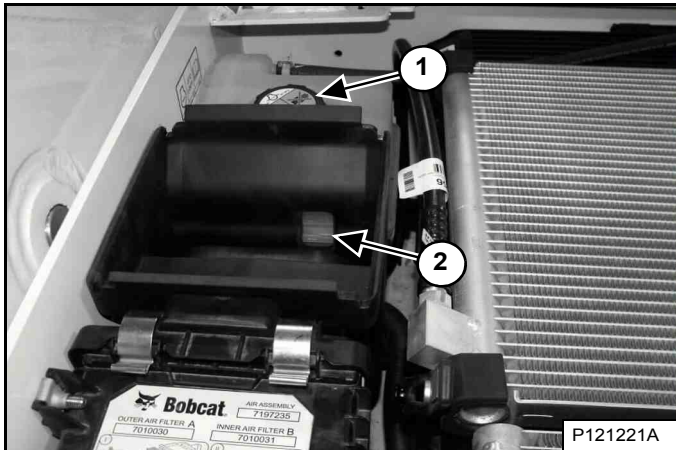

Het koelvloeistofpeil moet zich tussen de onderste en bovenste markeringen (Item 2) [Figuur 215] bevinden wanneer de motor koud is.

**OPMERKING: Het koelsysteem van de lader is af fabriek gevuld met een propyleenglycol-mengsel (paars van kleur). Meng GEEN propyleenglycol met ethyleenglycol.**

Gebruik een refractometer om de staat van de propyleenglycol in uw koelsysteem te controleren.



### VERMIJD LETSEL

Stop de motor en laat deze afkoelen voordat u koelvloeistof bijvult, anders kunt u brandwonden oplopen.

W-2106-0907

Verwijder de koelvloeistofvuldop (Item 1) [Figuur 215] om koelvloeistof toe te voegen.

Het juiste mengsel voor een  $-37^{\circ}\text{C}$  ( $-34^{\circ}\text{F}$ ) vorstbescherming is 5 l propyleenglycol gemengd met 4,4 l water **OF** 1 gallon propyleenglycol gemengd met 3,5 kwart gallons water.

## BELANGRIJK

### VOORKOM MOTORBESCHADIGING

Gebruik water en antivries altijd in de juiste verhouding.

Te veel antivries vermindert de efficiëntie van het koelsysteem en kan de motor ernstig beschadigen.

Te weinig antivries vermindert de additieven die de interne motoronderdelen beschermen; verlaagt het kookpunt en de vorstbeveiliging van het systeem.

Vul altijd bij met een voorgemengde oplossing. Bijvullen met onverdunde, geconcentreerde koelvloeistof kan ernstige vroegtijdige motorbeschadiging veroorzaken.

I-2124-0497

Vul voorgemengd koelmiddel bij (47% water en 53% propyleenglycol) in de koelvloeistoftank tot het koelmiddel de onderste markering van de tank bereikt [Figuur 215].

Plaats de koelvloeistofvuldop [Figuur 215].

**OPMERKING: De koelvloeistofvuldop dient vastgedraaid te worden tot de dop klikt.**

Monteer het achterrooster.



## MOTORKOELSYSTEEM (VERVOLG)

### Koelmiddel verwijderen en vervangen

Raadpleeg het ONDERHOUDSSCHEMA voor het juiste onderhoudsinterval. (Zie ONDERHOUDSSCHEMA op pagina 123.)

Stop de motor, open de achterdeur en verwijder het achterrooster. (Zie ACHTERROOSTER op pagina 137.)



#### VERMIJD LETSEL

Verwijder de motorkoelvloeistofdop niet wanneer de motor heet is. Als u dat toch doet, kan dat ernstige brandwonden veroorzaken.

W-2607-0804

**OPMERKING:** Deze procedure vereist het gebruik van een koelmiddelslang van 19mm (0,75 in.) en ongeveer 600 mm (24 in.) lang.

Figuur 216

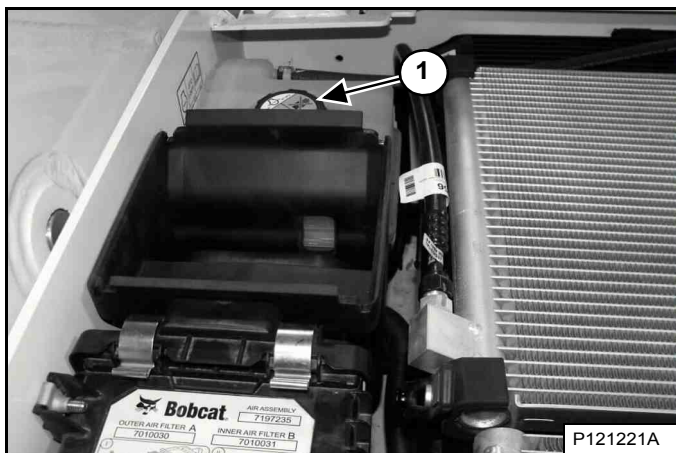

Verwijder de vuldop voor het koelmiddel (item 1) [Figuur 216].

Figuur 217

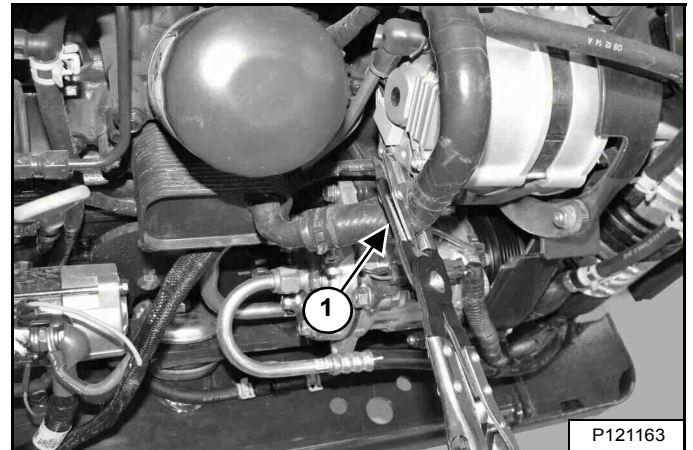

Klem de koelmiddelslang die aan de motoroliekoeler is gekoppeld los met een klem (Item 1) [Figuur 217] of vergelijkbaar gereedschap.

Plaats de vuldop van het koelmiddel (Item 1) [Figuur 216].

Figuur 218

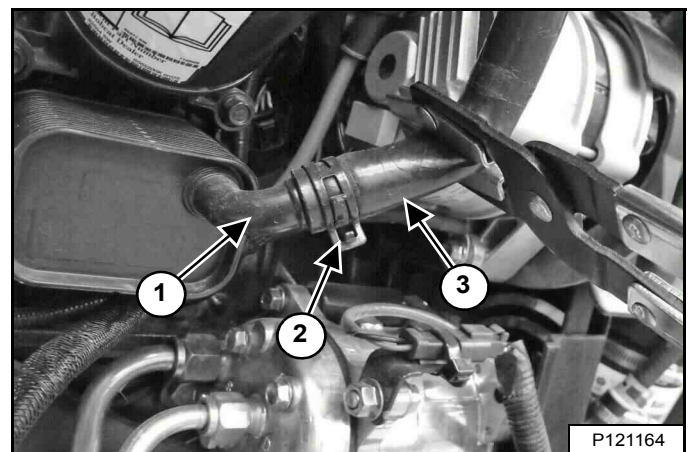

Verwijder de klem (Item 2) en koppel de slang los (Item 3) van de nippel van de motoroliekoeler (Item 1) [Figuur 218].

Plaats de reserve koelmiddelslang van 19 mm (0,75 in.) snel op de nippel van de motoroliekoeler.

Tap het koelmiddel af in een recipiënt.

## MOTORKOELSYSTEEM (VERVOLG)

### Verversen van koelvloeistof (Vervolg)

**Figuur 219**

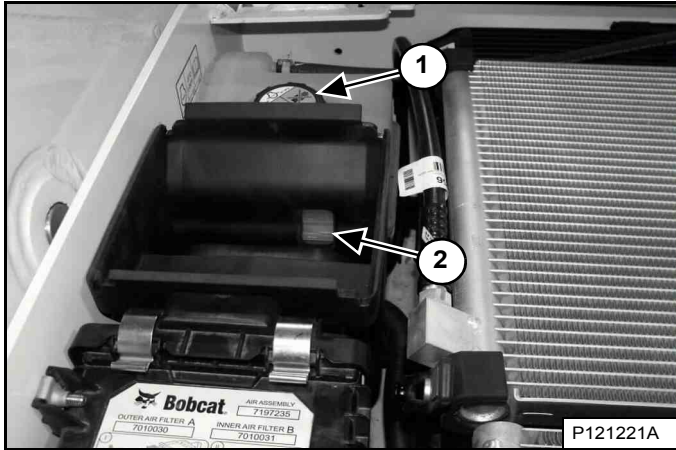

Verwijder de koelvloeistofvuldop (Item 1) [Figuur 219] om koelvloeistof te verwijderen.

Verwijder de reserve koelmiddelslang van 19 mm (0,75 in.) van de nippel van de motoroliekoeler als de koelvloeistof is verwijderd.

**Figuur 220**

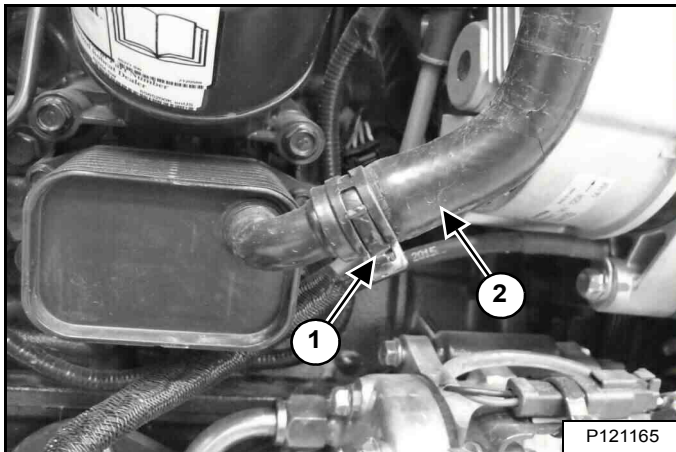

Plaats de koelmiddelslang (Item 2) op de nippel van de motoroliekoeler en plaats de klem (Item 1) [Figuur 220].

Verwijder het gereedschap dat u gebruikt om de koelmiddelslang af te klemmen.

Recycle of voer gebruikte vloeistof op een milieuvriendelijke manier af.

Meng het koelmiddel in een apart recipiënt. (Zie Capaciteiten op pagina 217.)

Het juiste mengsel voor een  $-37^{\circ}\text{C}$  ( $-34^{\circ}\text{F}$ ) vorstbescherming is 5 l propyleenglycol gemengd met 4,4 l water **OF** 1 gallon propyleenglycol gemengd met 3,5 kwart gallons water.

## BELANGRIJK

### VOORKOM MOTORBESCHADIGING

Gebruik water en antivries altijd in de juiste verhouding.

Te veel antivries vermindert de efficiëntie van het koelsysteem en kan de motor ernstig beschadigen.

Te weinig antivries vermindert de additieven die de interne motoronderdelen beschermen; verlaagt het kookpunt en de vorstbeveiliging van het systeem.

Vul altijd bij met een voorgemengde oplossing. Bijvullen met onverdunde, geconcentreerde koelvloeistof kan ernstige vroegtijdige motorbeschadiging veroorzaken.

I-2124-0497

Vul voorgemengd koelmiddel bij (47% water en 53% propyleenglycol) in de koelvloeistoftank tot het koelmiddel de onderste markering van de tank bereikt (Item 2) [Figuur 219].

Plaats de vuldop van het koelmiddel (Item 1) [Figuur 219].

**OPMERKING: De koelvloeistofvuldop dient vastgedraaid te worden tot de dop klikt.**

Plaats het achterrooster terug en sluit de achterdeur.

Laat de motor draaien tot de koelvloeistof de normale bedrijfstemperatuur bereikt. Leg de motor stil.

Controleer het koelmiddelpeil wanneer het koel is. Vul zo nodig koelmiddel bij. (Zie Koelvloeistof controleren en toevoegen op pagina 154.)



## ELEKTRISCH SYSTEEM

### Beschrijving

Figuur 221

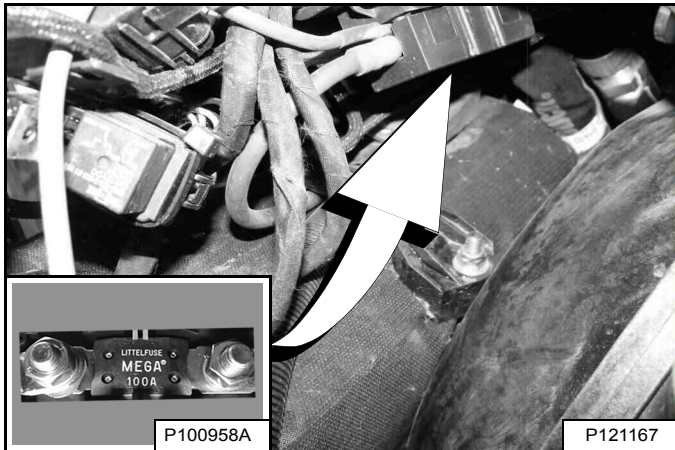

De lader heeft een laadsysteem van 12 V met dynamo, negatieve massa.

Het elektrisch systeem wordt beschermd door zekeringen die zich onder de bestuurderscabine bevinden, en met een hoofdzekering van 100 A (inzet) [Figuur 221] die zich in het motorcompartiment, boven de accu bevindt.

De zekeringen beveiligen het elektrisch systeem in geval van overbelasting. Alvorens men de motor weer start, moet de oorzaak van de overbelasting gevonden en verholpen zijn.

### Lokalisatie en identificatie van zekeringen en relais

Figuur 222

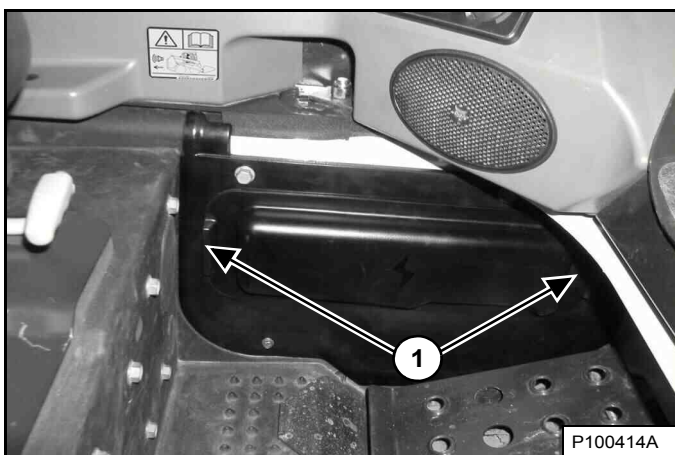

Het zekerings- en relaispaneel bevindt zich achter een toegangspaneel dichtbij het linker voetpedaal/de voetsteun. Trek aan weerszijden aan het paneel (Item 1) [Figuur 222] om deze te verwijderen.

Figuur 223

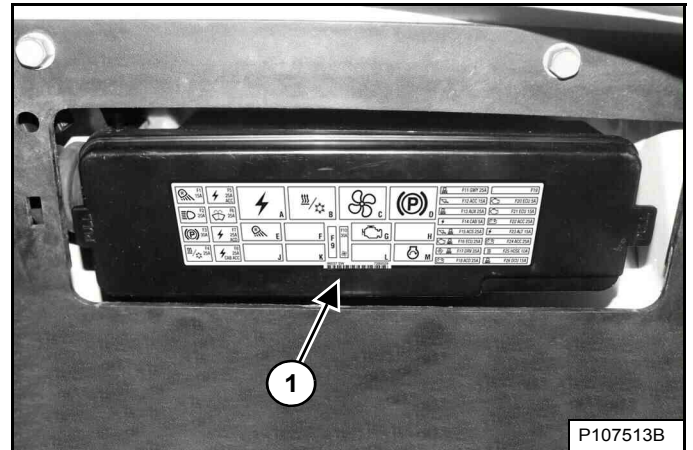

Het elektrisch systeem is beveiligd tegen overbelasting door zekeringen die zich onder het deksel van het zekeringpaneel bevinden (Item 1) [Figuur 223]. Verwijder het deksel van het zekeringpaneel door aan beide uiteinden te trekken.

Een sticker aan de binnenzijde van het deksel van het zekeringpaneel geeft de locatie van de zekeringen en relais, en de stroomsterkte van de zekeringen aan.

Figuur 224

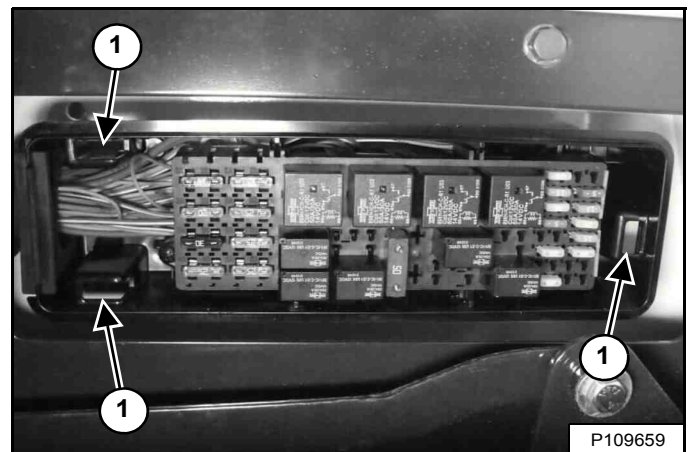

Lijn de clips aan de achterkant van het deksel van het zekeringpaneel uit met de gleuven (Item 1) [Figuur 224] in het zekeringpaneel en duw het deksel op z'n plek als u klaar bent.

Breng de klemmen op het toegangspaneel in lijn met de bijbehorende gleuven en duw het paneel op zijn plaats [Figuur 222]. Een speciaal pinnetje helpt u om het paneel om de juiste wijze uit te lijnen.

In een tabel staan details weergegeven over stroomsterkte en de circuits die bij elke zekering en relais horen. (Zie Figuur 225 op pagina 158.) of (Zie Figuur 226 op pagina 159.) of (Zie Figuur 228 op pagina 161.)

ELEKTRISCH SYSTEEM (VERVOLG)

Lokalisatie en identificatie van zekeringen en relais (vervolg)

Figuur 225

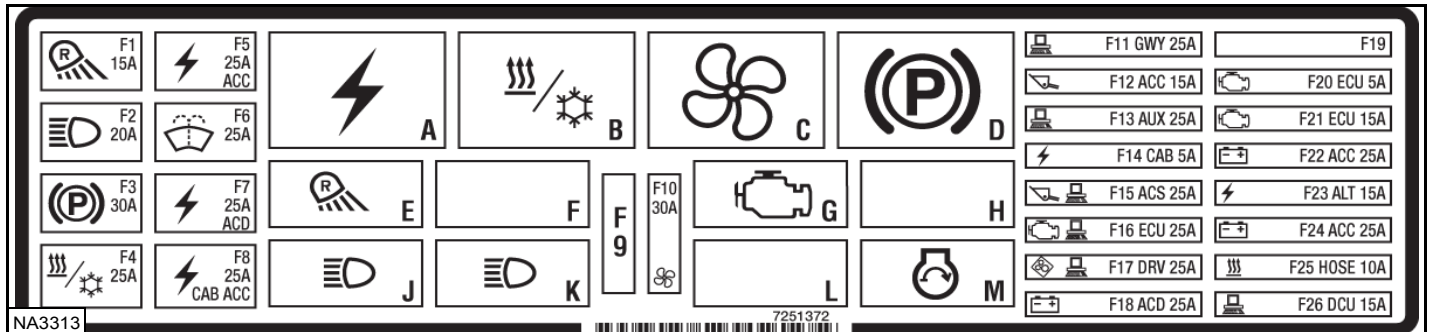

De onderstaande tabel is voor eerdere modellen met onderdeelnummersticker 7251372. De plaats en stroomsterkte van de zekeringen vindt u in de tabel hieronder en op de sticker [Figuur 225]. Relais worden aangegeven door de letter "R" in de A-kolom.

ONDER-DEEL	SYMBOOL	BESCHRIJVING	A	ONDER-DEEL	SYMBOOL	BESCHRIJVING	A	ONDER-DEEL	SYMBOOL	BESCHRIJVING	A
F1		Achterlichten	15	F14		Geschakeld vermogensrelais cabine	5	A		Geschakeld vermogensrelais	R
F2		Voorlichten	20	F15		ACS-controller	25	B		Verwarming / HVAC	R
F3		Tractie	30	F16		Motorregeling	25	C		Ventilator	R
F4		Verwarming / HVAC	25	F17		Achteruitrijalarm met aandrijfregeling	25	D		Tractie	R
F5		Achteruitrijalarm met geschakeld vermogen	25	F18		Aanbouw delen	25	E		Achterlichten	R
F6		Ruitenwisser/sproeier	25	F19		Niet in gebruik	--	F		Niet in gebruik	--
F7		Geschakeld vermogensrelais	25	F20		Motorregeling	5	G		Motorregeling	R
F8		Geschakeld vermogensrelais cabine	25	F21		Motorregeling	15	H		Niet in gebruik	--
F9		Niet in gebruik	--	F22		Accessoires en claxon voor	25	J		Voorlichten	R
F10		Ventilator	30	F23		Ompoler	15	K		Voorlichten	R
F11		Bobcat-controller	25	F24		Voedingspoort cabineaccessories	25	L		Niet in gebruik	--
F12		Laadbakpositie	15	F25		Slang	10	M		Startmotor	R
F13		Hulp-controller	25	F26		Doseer-controller	15				

ELEKTRISCH SYSTEEM (VERVOLG)

Lokalisatie en identificatie van zekeringen en relais (vervolg)

Figuur 226

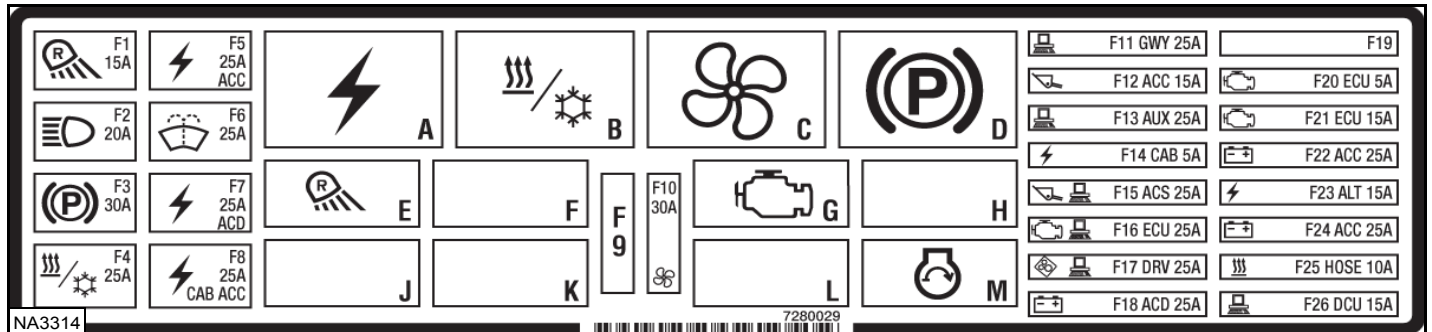

De onderstaande tabel is voor latere modellen met onderdeelnummersticker 7280029. De plaats en stroomsterkte van de zekeringen vindt u in de tabel hieronder en op de sticker [Figuur 226]. Relais worden aangegeven door de letter "R" in de A-kolom.

ONDER-DEEL	SYMBOOL	BESCHRIJVING	A	ONDER-DEEL	SYMBOOL	BESCHRIJVING	A	ONDER-DEEL	SYMBOOL	BESCHRIJVING	A
F1		Achterlichten	15	F14		Geschakeld vermogensrelais cabine	5	A		Geschakeld vermogensrelais	R
F2		Voorlichten	20	F15		ACS-controller	25	B		Verwarming / HVAC	R
F3		Tractie	30	F16		Motorregeling	25	C		Ventilator	R
F4		Verwarming / HVAC	25	F17		Achteruitrijalarm met aandrijfregeling	25	D		Tractie	R
F5		Achteruitrijalarm met geschakeld vermogen	25	F18		Aanbouw delen	25	E		Achterlichten	R
F6		Ruitenwisser / sproeier	25	F19		Niet in gebruik	--	F		Niet in gebruik	--
F7		Geschakeld vermogensrelais	25	F20		Motorregeling	5	G		Motorregeling	R
F8		Geschakeld vermogensrelais cabine	25	F21		Motorregeling	15	H		Niet in gebruik	--
F9		Niet in gebruik	--	F22		Accessoires en claxon voor	25	J		Niet in gebruik	--
F10		Ventilator	30	F23		Ompoler	15	K		Niet in gebruik	--
F11		Bobcat-controller	25	F24		Voedingspoort cabineaccessoires	25	L		Niet in gebruik	--
F12		Laadbakpositie	15	F25		Slang	10	M		Startmotor	R
F13		Hulp-controller	25	F26		Doseer-controller	15				



ELEKTRISCH SYSTEEM (VERVOLG)

Lokalisatie en identificatie van zekeringen en relais (vervolg)

Figuur 227

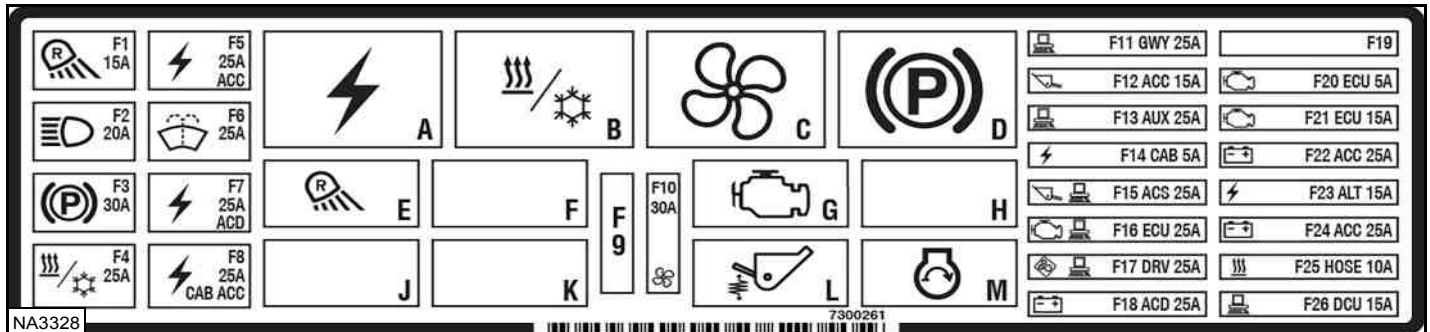

De onderstaande tabel is voor latere modellen met onderdeelnummersticker 7300261. De plaats en stroomsterkte van de zekeringen vindt u in de tabel hieronder en op de sticker [Figuur 227]. Relais worden aangegeven door de letter "R" in de A-kolom.

ONDER-DEEL	SYMBOOL	BESCHRIJVING	A	ONDER-DEEL	SYMBOOL	BESCHRIJVING	A	ONDER-DEEL	SYMBOOL	BESCHRIJVING	A
F1		Achterlichten	15	F14		Geschakeld vermogensrelais cabine	5	A		Geschakeld vermogensrelais	R
F2		Voorlichten	20	F15		ACS-controller	25	B		Verwarming / HVAC	R
F3		Tractie	30	F16		Motorregeling	25	C		Ventilator	R
F4		Verwarming / HVAC	25	F17		Achteruitrijalarm met aandrijfregeling	25	D		Tractie	R
F5		Achteruitrijalarm met geschakeld vermogen	25	F18		Aanbouwdelen	25	E		Achterlichten	R
F6		Ruitenwisser/sproeier	25	F19		Niet in gebruik	--	F		Niet in gebruik	--
F7		Geschakeld vermogensrelais	25	F20		Motorregeling	5	G		Motorregeling	R
F8		Geschakeld vermogensrelais cabine	25	F21		Motorregeling	15	H		Niet in gebruik	--
F9		Niet in gebruik	--	F22		Accessoires en claxon voor	25	J		Niet in gebruik	--
F10		Ventilator	30	F23		Dynamo	15	K		Niet in gebruik	--
F11		Bobcat-controller	25	F24		Voedingspoort cabineaccessoires	25	L		Automatische rijregeling	R
F12		Laadbakpositie	15	F25		Slang	10	M		Startmotor	R
F13		Hulp-controller	25	F26		Doseer-controller	15				



## ELEKTRISCH SYSTEEM (VERVOLG)

### Lokalisatie en identificatie van zekeringen en relais (vervolg)

Figuur 228

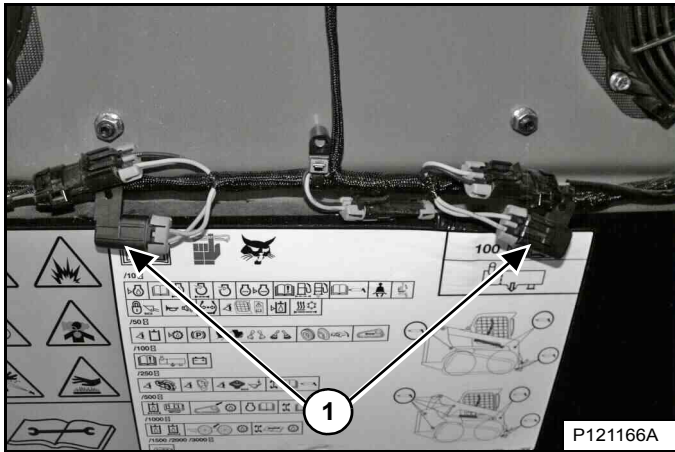

Er zijn twee zekeringen in lijn van 15 A (Item 1) [Figuur 228] voor de ventilatoren van de achterdeur aan de binnenkant van de achterdeur geplaatst.

Figuur 229

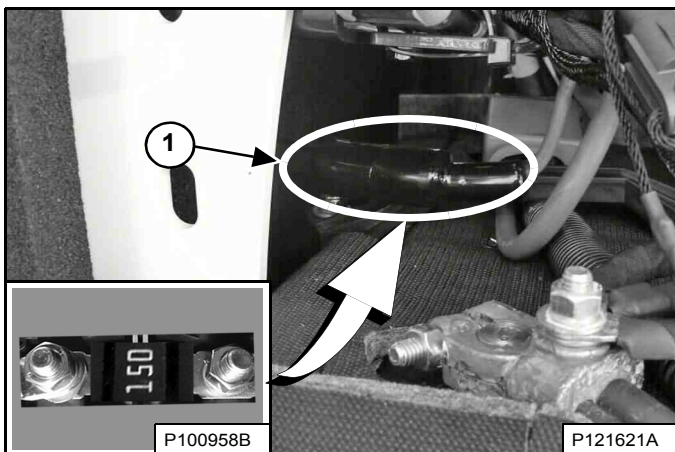

De luchtinlaatverwarming wordt beschermd door een zekering van 150 A (inzet) die zich net boven de accu in een rubberen afdekking bevindt (Item 1) [Figuur 229]. Schuif de rubberen afdekking uit elkaar om toegang te krijgen tot de zekeringhouder.

Figuur 230

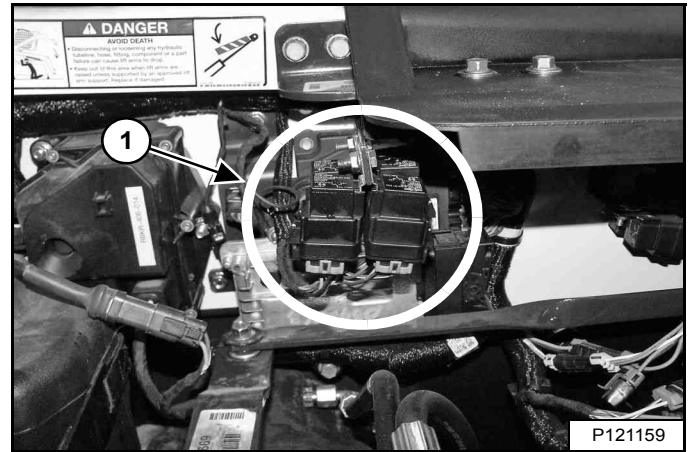

(Eerdere modellen met onderdeelnummersticker 7251372) - Vier extra relais (Item 1) [Figuur 230] voor het verwarmingssysteem van de DEF/AdBlue® tank onder de bestuurderscabine aan de linkerkant van de lader. Stop de motor en zet de bestuurderscabine omhoog om toegang te krijgen tot de relais. (Zie Opklappen op pagina 134.)

Figuur 231

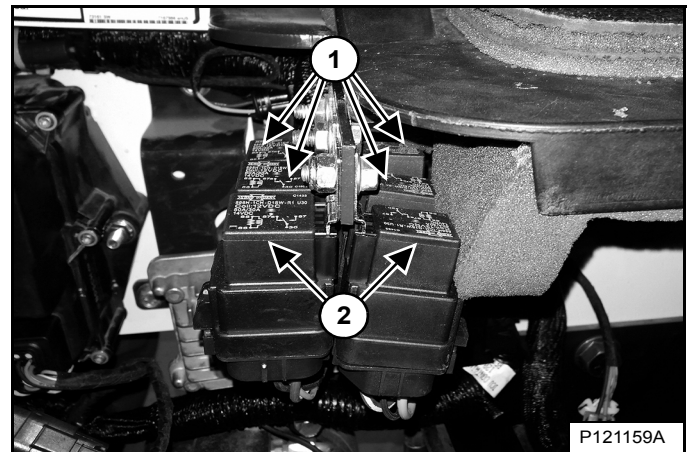

(Latere modellen met stickeronderdeelnummer 7280029 of 7300261) - Zes extra relais onder de bestuurderscabine aan de linkerkant van de lader. Vier relais (Item 1) voor het verwarmingssysteem van de DEF / AdBlue® tank. Twee relais (Item 2) [Figuur 231] zijn voor de voorlichten. Stop de motor en zet de bestuurderscabine omhoog om toegang te krijgen tot de relais. (Zie Opklappen op pagina 134.)



## ELEKTRISCH SYSTEEM (VERVOLG)

### Accu-onderhoud

Raadpleeg het ONDERHOUDSSCHEMA voor het juiste onderhoudsinterval. (Zie ONDERHOUDSSCHEMA op pagina 123.)

**Figuur 232**

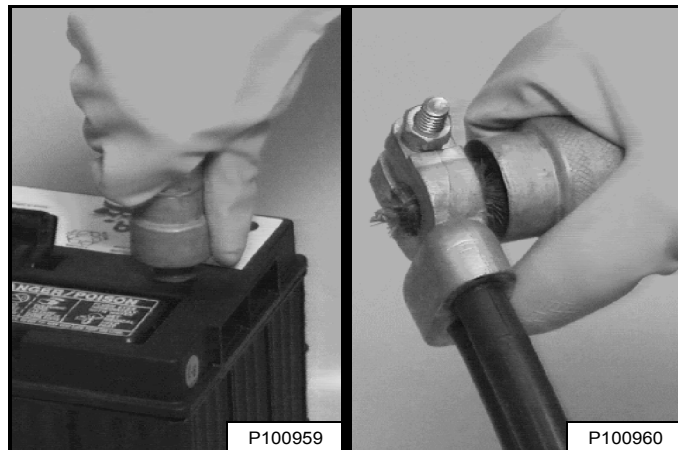

De accukabels moeten schoon zijn **[Figuur 232]** en goed vast zitten.

Verwijder zuur en corrosie van de accu en de accukabels met een oplossing van natriumbicarbonaat en water.

Smeer de accupolen en kabeluiteinden in met Bobcat Battery Saver of vet om corrosie te voorkomen.

Controleer het elektrolytniveau in de accu. Voeg zo nodig gedistilleerd water toe.

## **WAARSCHUWING**

### VOORKOM LETSEL OF LEVENSGEVAAR

Accu's bevatten een zuur dat de ogen en de huid kan verbranden. Draag een veiligheidsbril, beschermende kleding en rubberen handschoenen om aanraking met het zuur te vermijden.

In geval van aanraking met het zuur, onmiddellijk met water spoelen. In geval van oogcontact, onmiddellijk een arts raadplegen en het oog minstens 15 minuten overvloedig spoelen met schoon koud water.

Bij het inslikken van elektrolyt: grote hoeveelheden water of melk drinken! **GEEN** braken opwekken. Raadpleeg onmiddellijk een arts.

W-2065-0807

## ELEKTRISCH SYSTEEM (VERVOLG)

### Starten met behulp van een hulpaccu (met startkabels)

LET OP WANNEER DE MOTOR NIET WIL STARTEN ZONDER HULPACCU! Er moet een persoon op de bestuurdersstoel zitten en een andere moet de accukabels aan- en afkoppelen.

Het contact dient in de positie STOP te zijn. De hulpaccu moet 12 V zijn.



**ACCUGAS KAN EXPLODEREN EN ERNSTIG LETSEL OF DE DOOD TOT GEVOLG HEBBEN**

Houd lichtbogen, vonken, vlammen en brandende rookwaren uit de buurt van accu's. Maak bij het *starten met een hulpaccu (startkabels)* de laatste verbinding (negatief) met het frame.

Start niet met startkabels als de accu bevroren of beschadigd is. Verwarm de accu tot 60°F (16°C) alvorens deze aan een acculader te koppelen. Ontkoppel de acculader alvorens kabels aan de accu te koppelen of deze los te koppelen. Leun nooit over de accu als u opstart met startkabels of de accu test of laadt.

W-2066-0910

Open de achterdeur.

Figuur 233

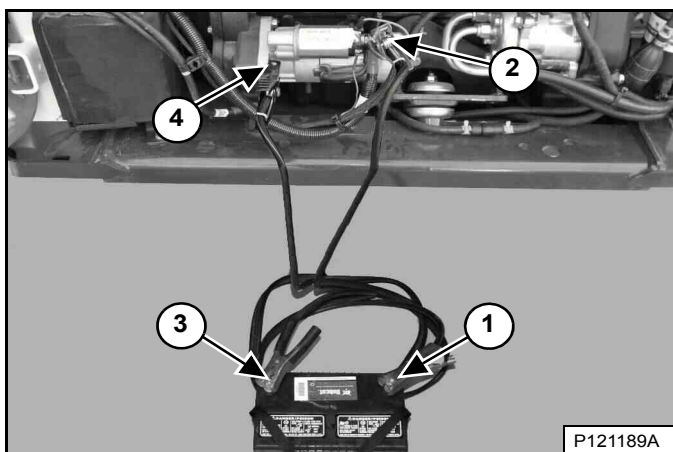

Sluit het uiteinde van de eerste kabel (Item 1) aan op de positieve (+) klem van de hulpaccu. Sluit het andere uiteinde van dezelfde kabel (Item 2) [Figuur 233] aan op de positieve pool (+) van de startaccu.

Sluit het uiteinde van de tweede kabel (Item 3) aan op de negatieve pool (-) van de hulpaccu. Sluit het andere uiteinde van dezelfde kabel (item 4) [Figuur 233] aan op de motor.

Houd de kabels uit de buurt van bewegende delen. Start de motor. (Zie MOTOR STARTEN op pagina 95.)

Nadat de motor gestart is, verwijdert u eerst de negatieve kabel (-) (Item 4). Verwijder dan de kabel van de positieve (+) klem (item 2) [Figuur 233].

Verwijder de kabels van de hulpaccu.

Sluit de achterdeur.

## BELANGRIJK

De dynamo kan beschadigd worden als:

- De motor in werking wordt gesteld met de accukabels afgekoppeld.
- De accukabels aangesloten zijn bij gebruik van een snellader of wanneer er aan de lader gelast wordt. (Ontkoppel beide kabels van de accu.)
- Extra accukabels (startkabels) verkeerd aangesloten worden.

I-2023-1285

## ELEKTRISCH SYSTEEM (VERVOLG)

### De accu verwijderen en aanbrengen



#### VOORKOM LETSEL OF LEVENSGEVAAR

Accu's bevatten een zuur dat de ogen en de huid kan verbranden. Draag een veiligheidsbril, beschermende kleding en rubberen handschoenen om aanraking met het zuur te vermijden.

In geval van aanraking met het zuur, onmiddellijk met water spoelen. In geval van oogcontact, onmiddellijk een arts raadplegen en het oog minstens 15 minuten overvloedig spoelen met schoon koud water.

Bij het inslikken van elektrolyt: grote hoeveelheden water of melk drinken! GEEN braken opwekken. Raadpleeg onmiddellijk een arts.

W-2065-0807

Zet de motor af en open de achterdeur.

Raak tijdens het verwijderen van de accu geen metalen delen aan met de accuklemmen.

Figuur 234

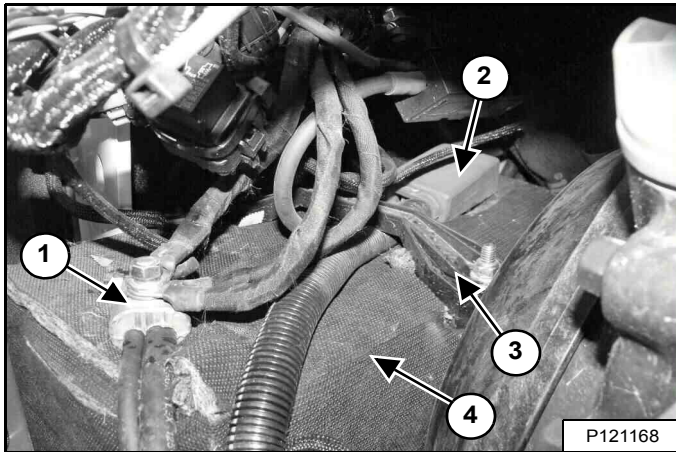

Koppel de negatieve (-) kabel (item 1) [Figuur 234].

Verwijder de aandrukklem van de accu (Item 3) [Figuur 234].

Ontkoppel de positieve (+) kabel (item 2) [Figuur 234] van de accu.

Verwijder de accubehuizing (Item 4) [Figuur 234] en de accu uit de lader.

Figuur 235

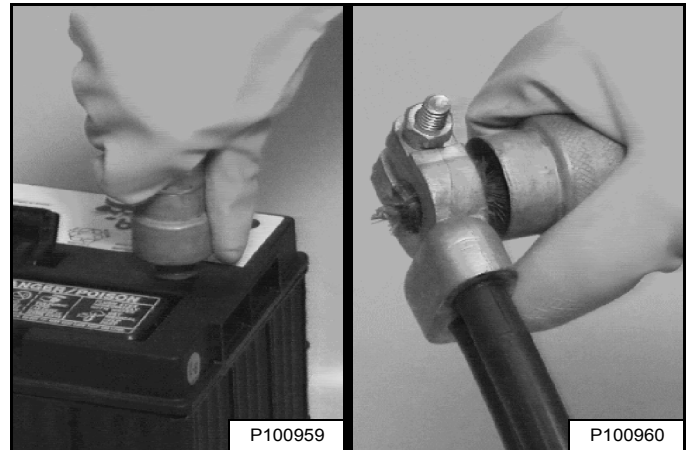

Reinig bij het installeren van een nieuwe of gebruikte accu steeds de klemmen en de kabeluiteinden [Figuur 235].

Raak tijdens het plaatsen van de accu in de lader geen metalen delen aan met de accuklemmen.

Pas de accubehuizing aan voor goede plaatsing.

Koppel de negatieve (-) kabel het laatst om geen vonken te veroorzaken.

Koppel de accukabels goed vast.

Maak de accuklem goed vast.

Smeer de accupolen en kabeluiteinden in met Bobcat Battery Saver of vet om corrosie te voorkomen.

Sluit de achterdeur.



#### ACCUGAS KAN EXPLODEREN EN ERNSTIG LETSEL OF DE DOOD TOT GEVOLG HEBBEN

Houd lichtbogen, vonken, vlammen en brandende rookwaren uit de buurt van accu's. Maak bij het starten met een hulpaccu (startkabels) de laatste verbinding (negatief) met het frame.

Start niet met startkabels als de accu bevroren of beschadigd is. Verwarm de accu tot 60°F (16°C) alvorens deze aan een acculader te koppelen. Ontkoppel de acculader alvorens kabels aan de accu te koppelen of deze los te koppelen. Leun nooit over de accu als u opstart met startkabels of de accu test of laadt.

W-2066-0910

## HYDRAULISCH / HYDROSTATISCH SYSTEEM

### Vloeistof controleren en toevoegen

Controleer dagelijks het hydraulisch / hydrostatisch oliepeil alvorens met het werk te beginnen.

Parkeer de lader op een effen oppervlak, laat de hefarmen zakken tot op de grond, en kip de Bob-Tach volledig terug indien er geen aanbouwdeel geïnstalleerd is.

Leg de motor stil.

**Figuur 236**

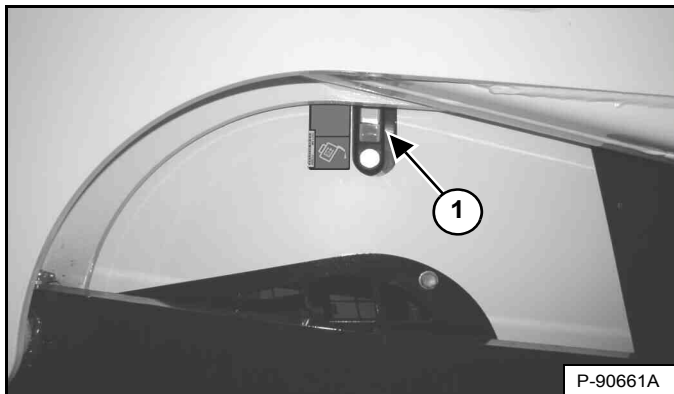

Controleer het vloeistofpeil via het kijkglas (Item 1) [Figuur 236]. Houd de vloeistof binnen het werkbereik.

Verwijder het achterrooster. (Zie ACHTERROOSTER op pagina 137.)

**Figuur 237**



Verwijder de vuldop (item 1) [Figuur 237].

Voeg de nodige vloeistof toe totdat het niveau tot het midden van het werkbereik van het kijkglas reikt [Figuur 236].

Plaats de vuldop [Figuur 237] en het achterrooster terug.

### Hydraulische / hydrostatische vloeistoftabel

**Figuur 238**

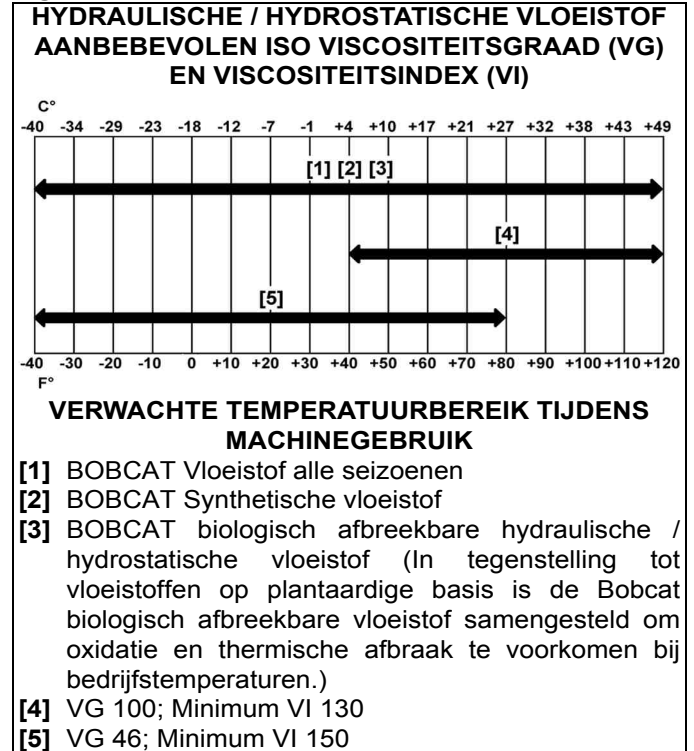

We raden aan om hydraulische vloeistoffen van Bobcat te gebruiken voor deze machine. Als er geen hydraulische vloeistof van Bobcat beschikbaar is, gebruikt u een hoogwaardige hydraulische vloeistof die voldoet aan de viscositeitsgraad en -index in de tabel [Figuur 238].



**VOORKOM LETSEL OF LEVENSGEVAAR**  
 Veeg gemorste brandstof of olie steeds weg. Houd hitte, vlammen, vonken of brandende rookwaar weg van brandstof en olie. De omgang met brandstoffen vereist een voorzichtige en zorgvuldige handelwijze (ontploffings- en brandgevaar).

W-2103-0508



## HYDRAULISCH / HYDROSTATISCH SYSTEEM (VERVOLG)

### Hydraulische vloeistof aftappen en verversen

Raadpleeg het ONDERHOUDSSCHEMA voor het juiste onderhoudsinterval. (Zie ONDERHOUDSSCHEMA op pagina 123.)

Vervang de vloeistof als die vervuild is of na een grote herstelling.

Vervang altijd het hydraulische/hydrostatische filters en de hydraulische vulfilter wanneer u de hydraulische vloeistof vervangt. (Zie Hydraulisch / hydrostatisch filter verwijderen en vervangen op pagina 168.) en (Zie Hydraulische / hydrostatische laadfilters verwijderen en vervangen op pagina 169.)

Leg de motor stil en verwijder het achterrooster. (Zie ACHTERROOSTER op pagina 137.)

**Figuur 239**

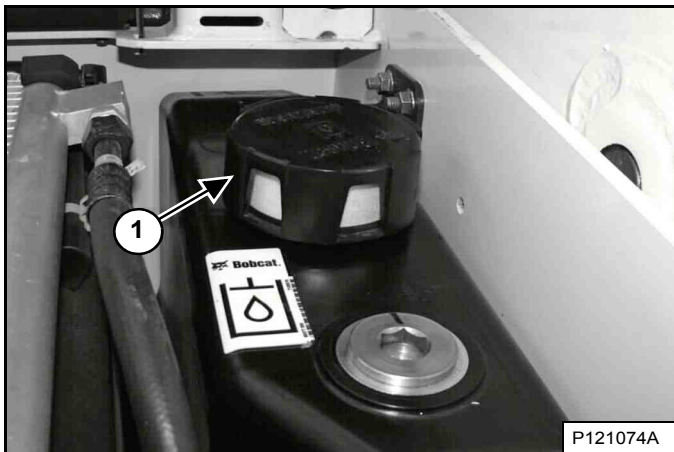

Verwijder de hydraulische vuldop (Item 1) [Figuur 239].

**Figuur 240**

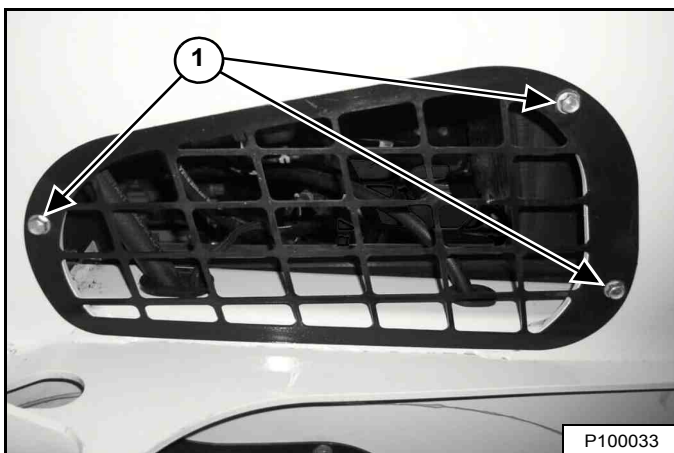

Verwijder de bouten van het rechter toegangsdeksel (Item 1) [Figuur 240] en verwijder het deksel. (Hefarmen omhoog voor meer lichtinval.)

**Figuur 241**

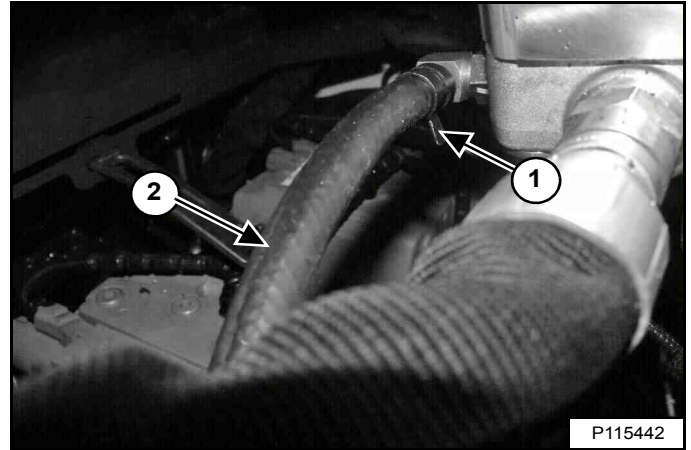

De aftapslang is achter de ventilatormotor geplaatst.

Verwijder de bout (Item 1). Klem de slangleiding (Item 2) [Figuur 241] af bij de nippel en maakt hem los van de nippel. Verwijder deze uit de laderzijkant en vang de vloeistof op in een bak.

Verbind de slangleiding met de nippel wanneer de vloeistof stopt met lopen. Plaats de klem [Figuur 241].



## HYDRAULISCH / HYDROSTATISCH SYSTEEM (VERVOLG)

### Aftappen en verversen van hydraulische vloeistof (vervolg)

Recycle of verwerk gebruikte vloeistof op een milieuvriendelijke wijze.

Breng de vulzeef voor hydraulische vloeistof aan en vul bij met de juiste vloeistof totdat het niveau in het reservoir tot het werkingbereik van het kijkglas reikt. (Zie Capaciteiten op pagina 217.) en (Zie Vloeistof controleren en toevoegen op pagina 165.)



#### VOORKOM LETSEL OF LEVENSGEVAAR

Veeg gemorste brandstof of olie steeds weg. Houd hitte, vlammen, vonken of brandende rookwaar weg van brandstof en olie. De omgang met brandstoffen vereist een voorzichtige en zorgvuldige handelwijze (ontploffings- en brandgevaar).

W-2103-0508

Plaats de hydrauliekvuldop [Figuur 239].

Monteer het achterrooster.

Start de motor en bedien het hydraulisch systeem.



#### VOORKOM LETSEL OF LEVENSGEVAAR

Dieselbrandstof of hydraulische vloeistof onder druk kunnen huid of ogen binnendringen en leiden tot ernstige letsels of levensgevaar. Vloeistoflekken onder druk kunnen onzichtbaar zijn. Gebruik een stuk karton of hout om lekken op te sporen. Bescherm je handen met handschoenen. Draag een veiligheidsbril. Raadpleeg onmiddellijk een arts bij huidcontact en contact van de ogen met de vloeistof.

W-2072-NL-0909

Plaats het zijdeksel en de bouten terug [Figuur 240].

Figuur 242



Verwijder en reinig de vulzeef voor hydraulische vloeistof (Item 1) [Figuur 242]. Blaas de zeef droog met behulp van lagedruk-perslucht.

Leg de motor stil en controleer op lekken.

Controleer het vloeistofniveau in het reservoir en vul zo nodig bij. (Zie Vloeistof controleren en toevoegen op pagina 165.)

## HYDRAULISCH / HYDROSTATISCH SYSTEEM (VERVOLG)

### Hydraulisch / hydrostatisch filter verwijderen en vervangen

Raadpleeg het ONDERHOUDSSCHEMA voor het juiste onderhoudsinterval. (Zie ONDERHOUDSSCHEMA op pagina 123.)

Leg de motor stil en verwijder het achterrooster. (Zie ACHTERROOSTER op pagina 137.)

Maak de bovenkant van het filterhuis schoon.

**Figuur 243**

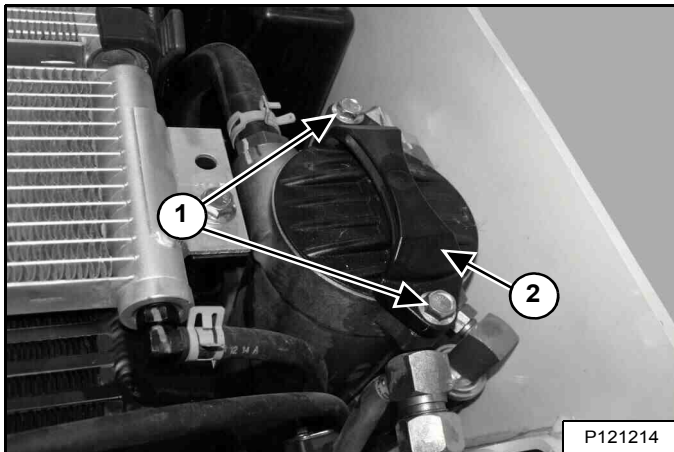

Verwijder de bouten (Item 1) en draai de filterdop (Item 2) [Figuur 243] lichtjes.

Draai de filterdop langzaam met uw hand van de behuizing.

**Figuur 244**

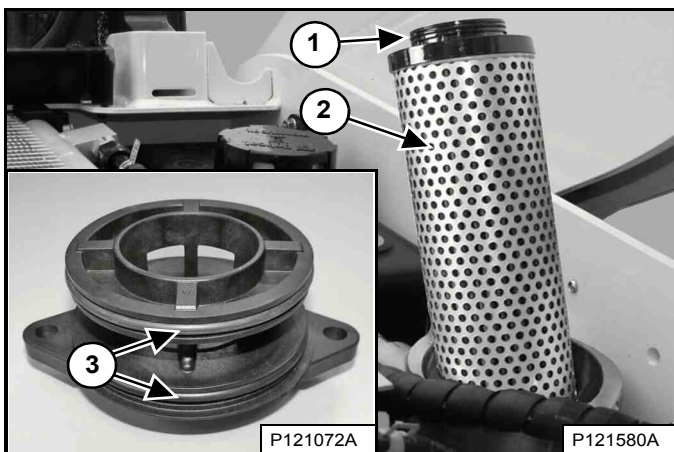

Verwijder het filterelement (Item 2) [Figuur 244] en gooi deze weg.

Smeer de O-ring (Item 1) [Figuur 244] op het nieuwe filterelement met schone olie.

Breng het nieuwe filterelement aan en zorg dat dit volledig is ingebracht in de behuizing.

Verwijder de O-ringen van de filterdop (Item 3) [Figuur 244] en gooi ze weg.

Plaats nieuwe O-ringen voor de filterdoppen en smeer deze in met schone olie.

**OPMERKING: De O-ringen van de filterdop zijn niet allemaal even groot. Let op en installeer iedere O-ring op de juiste plaats.**

Plaats de filterdop en bouten. Draai de bouten daarna stuk voor stuk vast om de dop gelijkmatig te bevestigen. Draai de bouten vast met een aanhaalmoment van 27 – 41 N•m (20 – 30 ft.-lb.).

## WAARSCHUWING

### VOORKOM LETSEL OF LEVENSGEVAAR

Veeg gemorste brandstof of olie steeds weg. Houd hitte, vlammen, vonken of brandende rookwaar weg van brandstof en olie. De omgang met brandstoffen vereist een voorzichtige en zorgvuldige handelwijze (ontploffings- en brandgevaar).

W-2103-0508

Monteer het achterrooster.

Start de motor en bedien het hydraulisch systeem.

## WAARSCHUWING

### VOORKOM LETSEL OF LEVENSGEVAAR

Dieselbrandstof of hydraulische vloeistof onder druk kunnen huid of ogen binnendringen en leiden tot ernstige letsels of levensgevaar. Vloeistoflekken onder druk kunnen onzichtbaar zijn. Gebruik een stuk karton of hout om lekken op te sporen. Bescherm je handen met handschoenen. Draag een veiligheidsbril. Raadpleeg onmiddellijk een arts bij huidcontact en contact van de ogen met de vloeistof.

W-2072-NL-0909

Leg de motor stil en controleer het filter op lekken.

Controleer het vloeistofniveau in het reservoir en vul zo nodig bij. (Zie Vloeistof controleren en toevoegen op pagina 165.)

## HYDRAULISCH / HYDROSTATISCH SYSTEEM (VERVOLG)

### Hydraulische / hydrostatische laadfilters verwijderen en vervangen

Raadpleeg het ONDERHOUDSSCHEMA voor het juiste onderhoudsinterval. (Zie ONDERHOUDSSCHEMA op pagina 123.)

Leg de motor stil.

**Figuur 245**

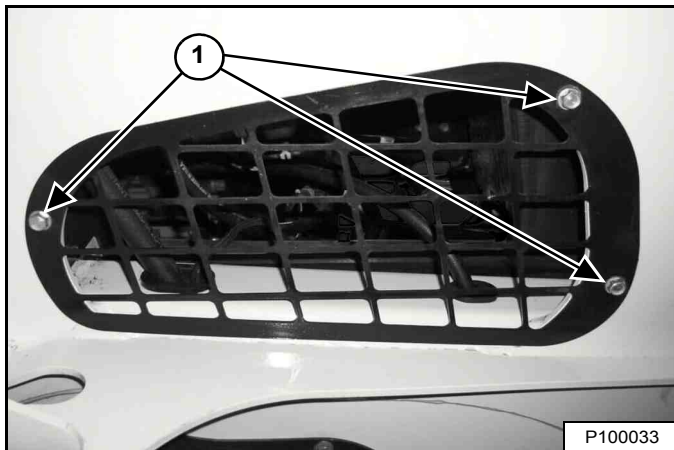

Verwijder de bouten van het rechter toegangsdeksel (Item 1) [Figuur 245] en verwijder het deksel. (Hefarmen omhoog voor meer lichtinval.)

**Figuur 246**



Plaats een geschikte container onder het filter, verwijder het filter (Item 1) [Figuur 246] en reinig de filtervoet.

Breng schone olie op de pakking van het nieuwe filter aan, installeer het nieuwe filter en schroef het filter vast tot 37 – 45 N•m (27 – 33 ft-lb).

Recycle of verwerk gebruikte vloeistof op een milieuvriendelijke wijze.

## WAARSCHUWING

### VOORKOM LETSEL OF LEVENSGEVAAR

Veeg gemorste brandstof of olie steeds weg. Houd hitte, vlammen, vonken of brandende rookwaar weg van brandstof en olie. De omgang met brandstoffen vereist een voorzichtige en zorgvuldige handelwijze (ontploffings- en brandgevaar).

W-2103-0508

Plaats het rechterzijdeksel en de bouten terug [Figuur 245].

Start de motor en bedien het hydraulisch systeem.

## WAARSCHUWING

### VOORKOM LETSEL OF LEVENSGEVAAR

Dieselbrandstof of hydraulische vloeistof onder druk kunnen huid of ogen binnendringen en leiden tot ernstige letsels of levensgevaar. Vloeistoflekken onder druk kunnen onzichtbaar zijn. Gebruik een stuk karton of hout om lekken op te sporen. Bescherm je handen met handschoenen. Draag een veiligheidsbril. Raadpleeg onmiddellijk een arts bij huidcontact en contact van de ogen met de vloeistof.

W-2072-NL-0909

Leg de motor stil en controleer het filter op lekken.

Controleer het vloeistofniveau in het reservoir en vul zo nodig bij. (Zie Vloeistof controleren en toevoegen op pagina 165.)

## HYDRAULISCH / HYDROSTATISCH SYSTEEM (VERVOLG)

### De ontluchttingsdop van het reservoir vervangen

Raadpleeg het ONDERHOUDSSCHEMA voor het juiste vervangingsinterval. (Zie ONDERHOUDSSCHEMA op pagina 123.)

Leg de motor stil en verwijder het achterrooster. (Zie ACHTERROOSTER op pagina 137.)

**Figuur 247**

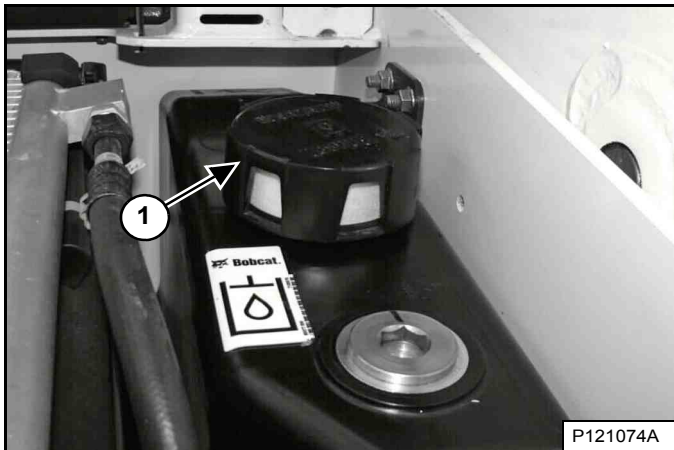

Verwijder de ontluchttingsdop (item 1) **[Figuur 247]** en gooi deze weg.

Plaats een nieuwe vuldop.

Monteer het achterrooster.

## RUPSSPANNING

### Beschrijving

Figuur 248



Een ontluchtingsgereedschap [Figuur 248] is verkrijgbaar en wordt aanbevolen om de rupsbandenspanning te verlagen. Het ontluchtingsgereedschap stuurt de stroom van smeermiddel om het schoonmaken te vergemakkelijken. Neem contact op met uw Bobcat-dealer voor een ontluchtingsgereedschap.

De ontluchtingsgereedschappen hebben verschillende afmetingen:

Onderdeelnummer 6675936: gebruikt voor machines met twee aansluitingen voor het aanspannen van de rupsbanden.

Onderdeelnummer 7277225: gebruikt voor machines met een aansluiting voor het aanspannen van de rupsbanden.

### Controleren

Een correcte rupsbandenspanning is belangrijk voor goede prestaties en om vroegtijdige slijtage en het ontsporen van de rupsbanden te voorkomen.

**OPMERKING:** de slijtage van de rupsbanden is afhankelijk van de werkomstandigheden en de bodemgesteldheid.

Parkeer de lader op een horizontaal oppervlak.

Figuur 249

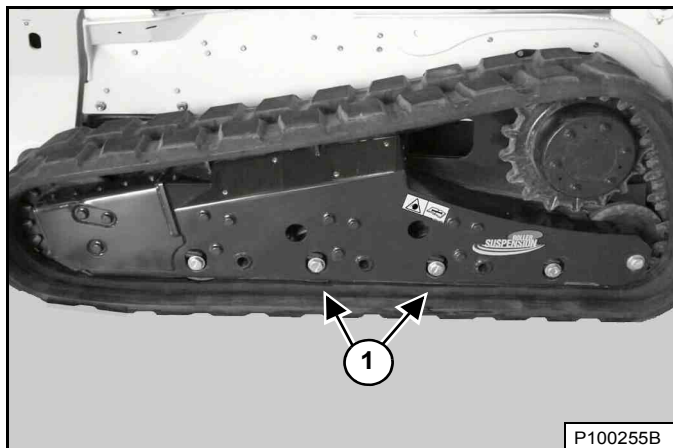

Til één zijde van de lader op en zet assteunen onder de voor- en achterkant van het laderframe zodat de rupsband ongeveer 76 mm (3 in) boven de grond staat [Figuur 249]. Laat de lader op de assteunen rusten. Zorg ervoor dat de assteunen de rupsbanden niet raken.

Meet hoeveel de rupsbanden doorhangen aan elke middelste steunrol (Item 1) [Figuur 249]. De juiste speling bedraagt 13 mm (1/2 inch).

Figuur 250

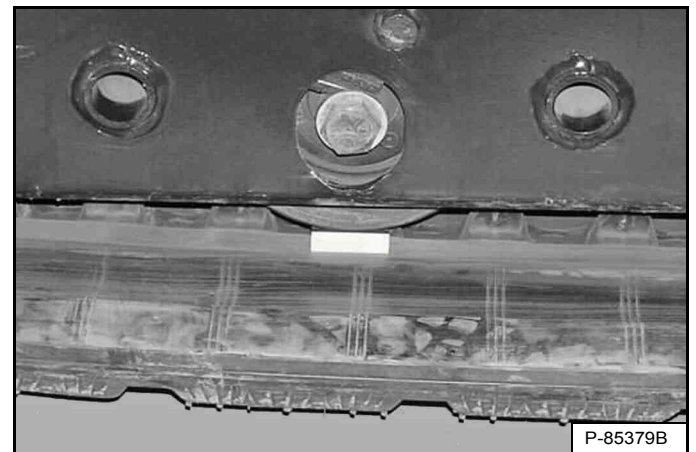

Figuur 251

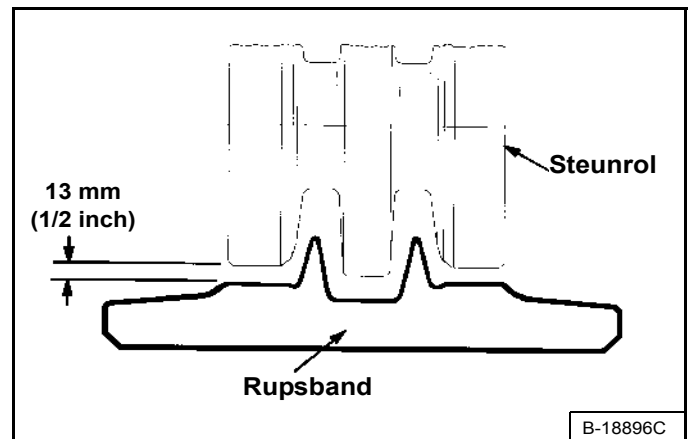

Steek uw vingers NIET in de aandrukpunten tussen de rupsband en de steunrol. Gebruik een bout, een deugel of een blokje van 13 mm (1/2 - 5/8 in) om de speling te controleren [Figuur 250] en [Figuur 251].

**! WAARSCHUWING**

VERMIJD LETSEL

Houd vingers en handen uit de aandrukpunten wanneer u de rupsbandenspanning controleert.

W-2142-0903



## RUPSSPANNING (VERVOLG)

Afstellen (oudere modellen met twee aansluitingen voor het aanspannen van de rupsbanden)

Figuur 252

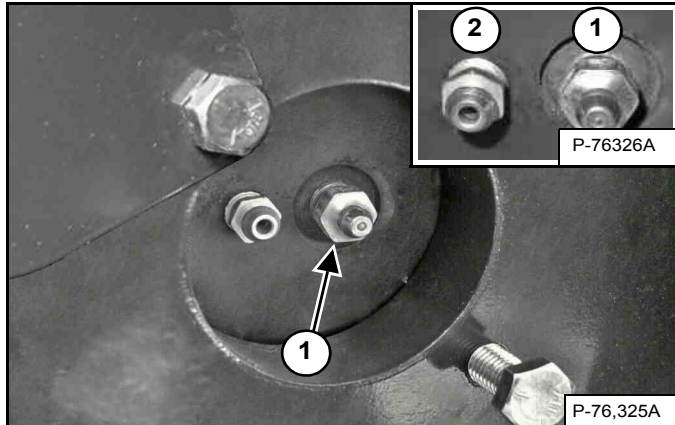

Maak de bouten van de afdekplaat los en draai de afdekplaat open [Figuur 252].

**OPMERKING:** koppelstukken kunnen anders gericht zijn dan is afgebeeld. U MOET het juiste koppelstuk kiezen voor de betreffende taak. De smeernippel (Item 1) wordt gebruikt om vet bij te vullen. De aftapnippel (item 2) [Figuur 252] wordt gebruikt om vet te verwijderen.

*Verhoog rupsbandenspanning*

Vul vet bij via de smeernippel (Item 1) [Figuur 252] totdat de rupsband juist is afgesteld [Figuur 250] en [Figuur 251].

**OPMERKING:** verwijder de smeernippel nooit, tenzij de druk is afgelaten via de aftapnippel. (Zie [Figuur 253] op pagina 172.)

**OPMERKING:** als de smeernippel vervangen moet worden (Item 1) [Figuur 252] gebruik dan altijd originele Bobcat-onderdelen. De nippel is speciaal ontworpen voor hoge druk.

*Verlaag rupsbandenspanning*

Figuur 253

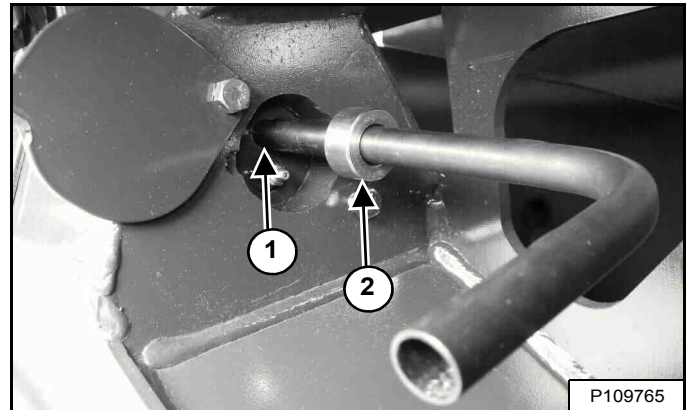

Plaats het ontluchttingsgereedschap (6675936) op de afvoernippel (Item 1) en stel de kraag (Item 2) [Figuur 253] af en draai deze vast, zodat deze achter de rand van de toegangskap past.

Figuur 254

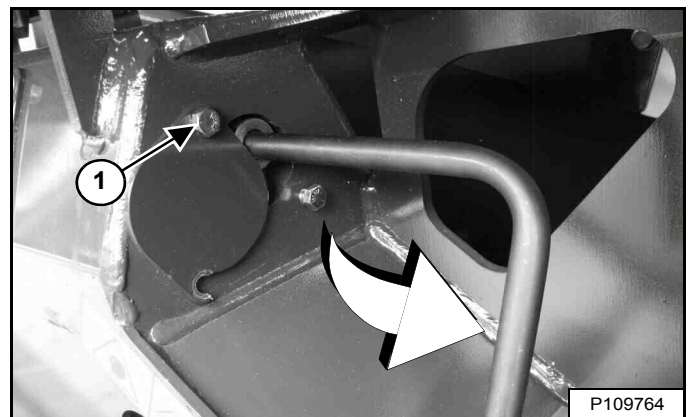

Schroef de bout van de afdekplaat vast (item 1) [Figuur 254] om het gereedschap te ondersteunen.

Draai het gereedschap 90° linksom en laat het vet in een container stromen. Laat druk af [Figuur 254] tot de rupsband correct is afgesteld [Figuur 250] en [Figuur 251].

Zet de aftapnippel vast. Draai de afdekplaat dicht en draai de bouten van de afdekplaat vast.

Krik de lader hoger op. Verwijder de bokken. Herhaal de procedure voor de andere rupsband. Ontdoe u op een milieuvriendelijke manier van het vet.

## ! WAARSCHUWING

**SMEEROLIE ONDER HOGE DRUK KAN ERNSTIG LICHAAMELIJK LETSEL TOT GEVOLG HEBBEN**

- Maak de smeernippel niet los.
- Draai de aftapnippel nooit meer dan 1 of een halve slag los.

W-2781-0109

Om de spanning van de rupsband te verlagen, moet de druk van de veercilinder worden afgelaten.

## RUPSSPANNING (VERVOLG)

Afstellen (nieuwere modellen met een aansluiting voor het aanspannen van de rupsband)

Figuur 255

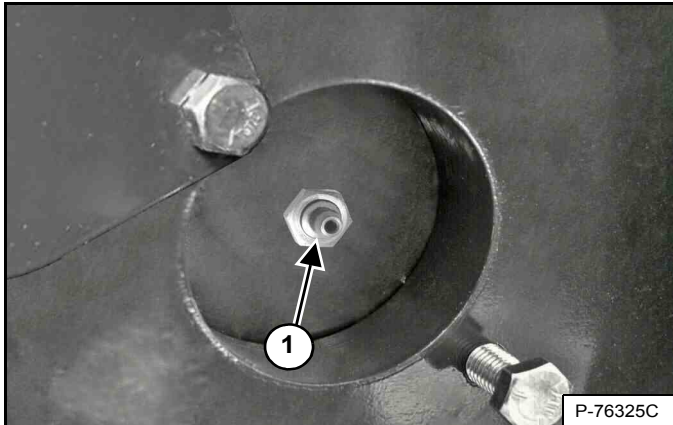

Maak de bouten van de afdekplaat los en draai de afdekplaat open [Figuur 255].

*Verhoog rupsbandenspanning*

Vul vet bij via de smeernippel (Item 1) [Figuur 255] totdat de rupsband juist is afgesteld [Figuur 250] en [Figuur 251].

**OPMERKING:** Wees voorzichtig bij het gebruik van een pneumatische vetpomp omdat hoge druk de smeefitting kan beschadigen. Koppel de pneumatische smerpomp aan een geregelde luchttoevoer die is ingesteld op de laagste instelling en verhoog de luchtdruk langzaam tot de smeefitting smeermiddel begint te nemen.

**OPMERKING:** Verwijder de aansluiting voor het aanspannen van de rupsbanden niet voordat de druk is afgelaten. (Zie [Figuur 256] op pagina 173.)

**OPMERKING:** als de aansluiting voor het aanspannen van de rupsbanden vervangen moet worden (Item 1) [Figuur 255] gebruik dan altijd originele Bobcat onderdelen. De nippel is speciaal ontworpen voor hoge druk.

*Verlaag rupsbandenspanning*



**SMEEROLIE ONDER HOGE DRUK KAN ERNSTIG LICHAAMELIJK LETSEL TOT GEVOLG HEBBEN**

- Draai de aansluiting voor het aanspannen van de rupsbanden nooit meer dan 1 of een halve slag los.

W-2994-0515

Om de spanning van de rupsband te verlagen, moet de druk van de veercilinder worden afgelaten.

Figuur 256

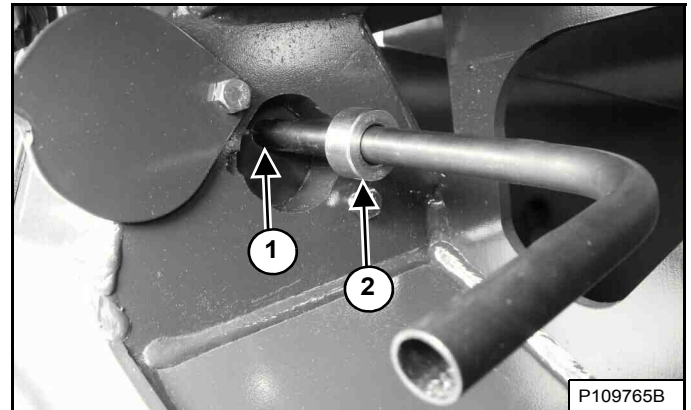

Plaats het ontluchtingsgereedschap (7277225) op de afvoernippel (Item 1) en stel de kraag (Item 2) [Figuur 256] af en draai deze vast, zodat deze achter de rand van de toegangskap past.

Figuur 257

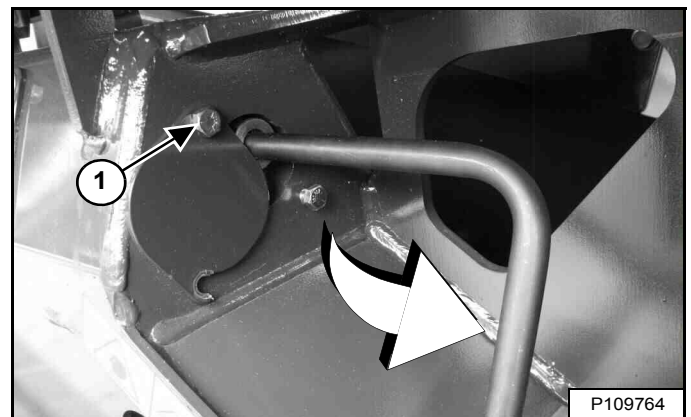

Schroef de bout van de afdekplaat vast (item 1) [Figuur 257] om het gereedschap te ondersteunen.

Draai het gereedschap 90° linksom en laat het vet in een container stromen. Laat druk af [Figuur 257] tot de rupsband correct is afgesteld [Figuur 250] en [Figuur 251].

Draai de aansluiting voor het aanspannen van de rupsbanden vast met een aanhaalmoment van 24 – 30 N•m (18 – 22 ft.-lb.). Draai de afdekplaat dicht en draai de bouten van de afdekplaat vast.

Krik de lader hoger op. Verwijder de bokken. Herhaal de procedure voor de andere rupsband. Ontdoe u op een milieuvriendelijke manier van het vet.

## HYDROSTATISCHE AANDRIJFMOTOR

### Olie verwijderen en vervangen

Raadpleeg het ONDERHOUDSSCHEMA voor het juiste onderhoudsinterval. (Zie ONDERHOUDSSCHEMA op pagina 123.)

Parkeer de lader zodanig dat de plug in de hydrostatische motordrager onderaan zit.

Verwijder de plug en laat de olie uit de hydrostatische motordrager vloeien.

**Figuur 258**

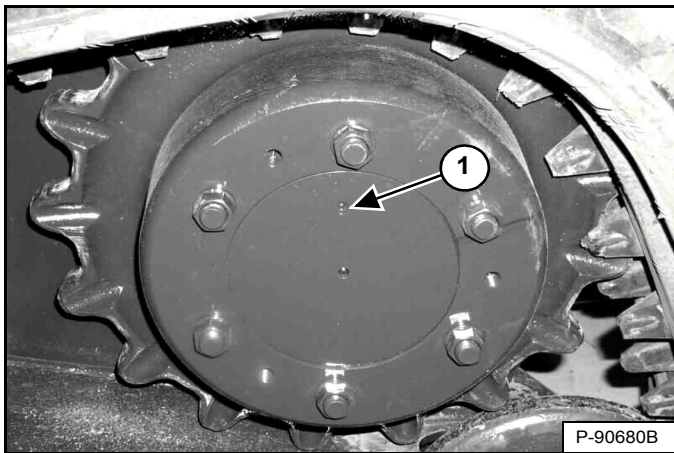

Draai de hydrostatische motordrager zodat de plug (Item 1) **[Figuur 258]** bovenaan zit. Vul met hoogwaardige synthetische olie (P/N 7024981). (Zie Capaciteiten op pagina 217.)

Reinig de schroefdraad van de plug en de aftapopening. Breng Loctite® 243 aan op de schroefdraad van de plug. Plaats de plug en zet deze vast.

Doe hetzelfde voor de andere hydrostatische aandrijfmotor.

Recycle de gebruikte olie of gooi ze op een op milieuvriendelijke wijze weg.

## ONDERHOUD VAN RUPS BANDTANDWIELEN

### Vastzetprocedure

Raadpleeg het ONDERHOUDSSCHEMA voor het juiste onderhoudsinterval. (Zie ONDERHOUDSSCHEMA op pagina 123.)

**Figuur 259**

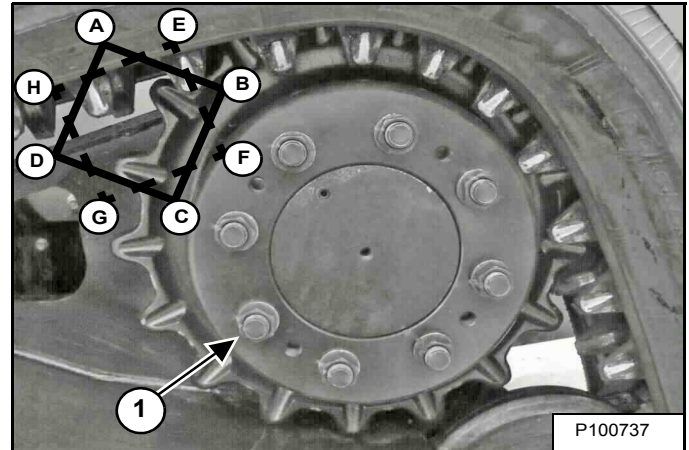

Controleer het aanhaalkoppel van de acht moeren van de rupsbandtandwielen (Item 1) **[Figuur 259]**. Span daarbij kruiselings aan (**A-B-C-D, E-F-G-H**) en herhaal dit nogmaals om de moeren vast te zetten met een koppel van 492 - 544 N•m (363 - 401 ft-lb).



## DYNAMORIEM

### De riem afstellen

de dynamoriem is van een speciaal onderhoudsvrij type dat is voorgespannen over de schijven. Met deze riem is het niet nodig over een speciale spanner te beschikken en er is geen periodieke aanspanning nodig. Raadpleeg uw Bobcat-verdeler voor vervangingsonderdelen.

### Vervangen van riem

Zet de motor af en open de achterdeur.

**Figuur 260**

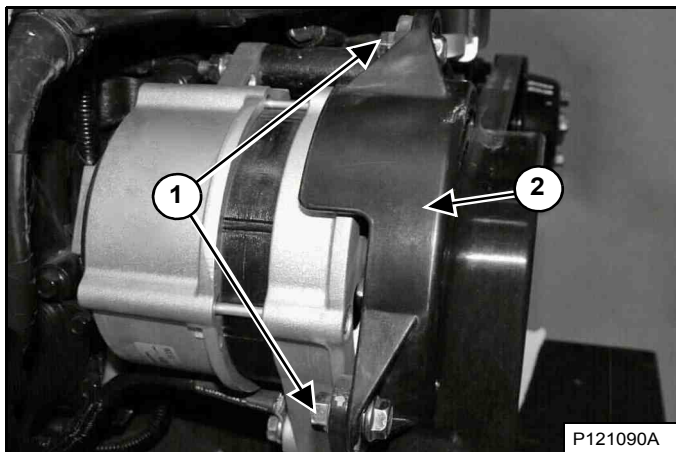

Verwijder de montagebouten- en moeren van de bescherming van de aandrijfriem van de dynamo (Item 1) **[Figuur 260]**.

Verwijder de bescherming van de aandrijfriem van de dynamo (Item 2) **[Figuur 260]**.

**Figuur 261**

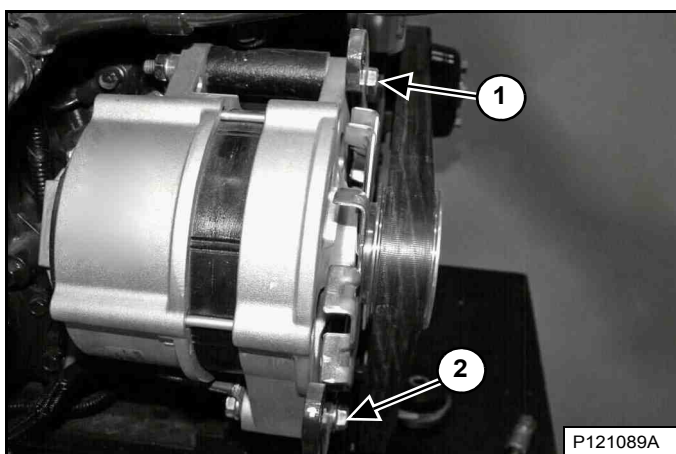

Verwijder de onderste montagebout van de dynamo (Item 2). Draai de onderste montagebout van de dynamo (Item 1) los **[Figuur 261]**.

Beweeg de dynamo volledig in de richting van de motor en verwijder de riem van de poelies.

Controleer de schijven op slijtage.

Monteer een nieuwe riem.

**Figuur 262**

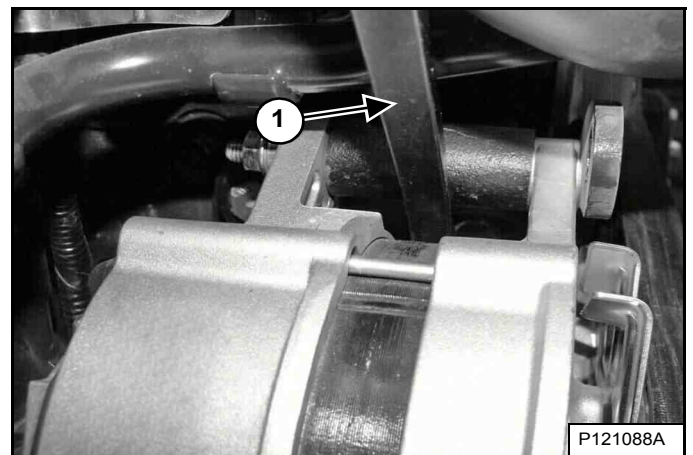

Gebruik een koevoet (Item 1) **[Figuur 262]** om de dynamo te bewegen zodat de bovenste bevestigingsbout (Item 2) **[Figuur 261]** kan worden aangebracht.

Draai de bevestigingsbout van de bovenste en onderste dynamo **[Figuur 261]** vast.

Plaats de bescherming van de aandrijfriem van de dynamo en de montagebouten en -moeren **[Figuur 260]**.

Sluit de achterdeur.

## AIRCONDITIONINGRIEM

Deze machine kan voorzien zijn van airconditioning.

### De riem afstellen

De riem van de airconditioning heeft een geveerde aandrijfspanrol die constant voor de juiste riemspanning zorgt. Deze riem hoeft niet periodiek aangepast te worden.

### Vervangen van riem

Zet de motor af en open de achterdeur.

**Figuur 263**

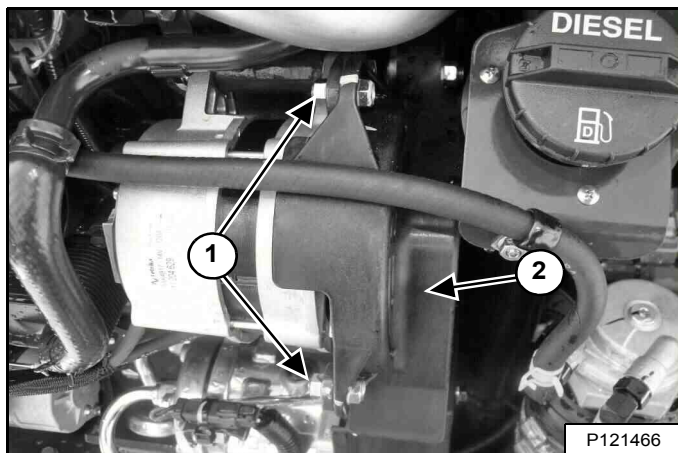

Verwijder de montagebouten- en moeren van de bescherming van de aandrijfriem van de dynamo (Item 1) [Figuur 263].

Verwijder de bescherming van de aandrijfriem van de dynamo (Item 2) [Figuur 263].

**Figuur 264**

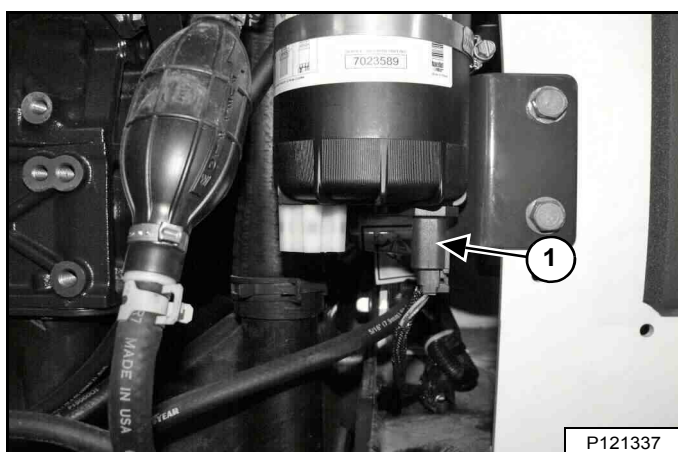

Ontkoppel de elektrische connector (Item 1) [Figuur 264] van het brandstoffilter.

**Figuur 265**

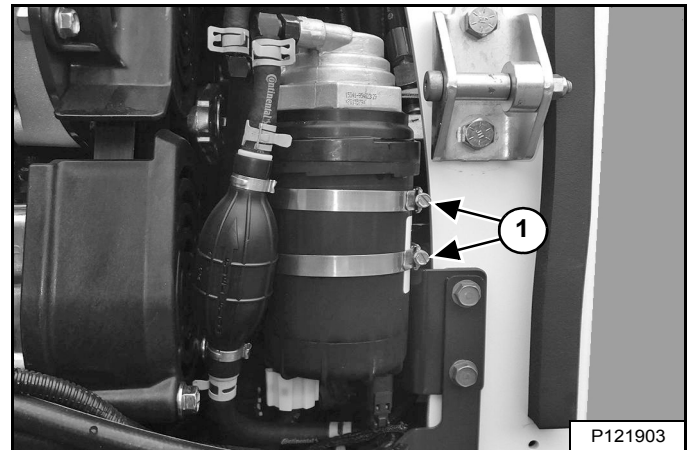

Draai de klemmen van het brandstoffilter los (Item 1) [Figuur 265].

Verwijder het brandstoffilter uit de klemmen en verplaats deze weg van de compressor van de riemafscherming van de airconditioning



## RIEM VAN DE AIRCONDITIONING (VERVOLG)

### Riem vervangen (vervolg)

Figuur 266

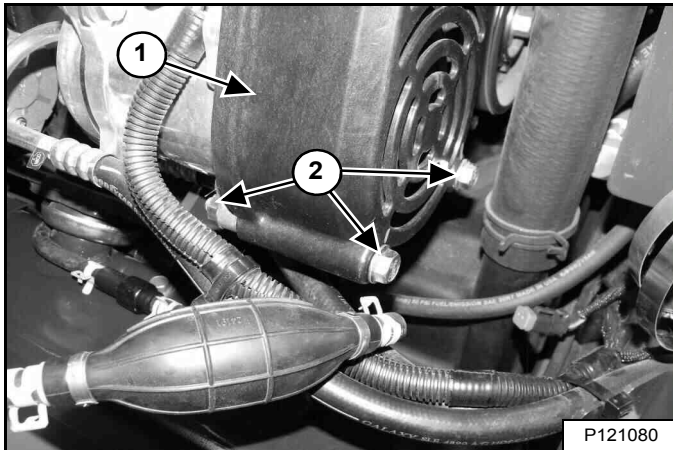

Verwijder de montagebouten- en moeren van de riemafscherming van de airconditioning (Item 2) [Figuur 266].

Verwijder de riemafscherming van de airconditioning (Item 1) [Figuur 266].

Figuur 267

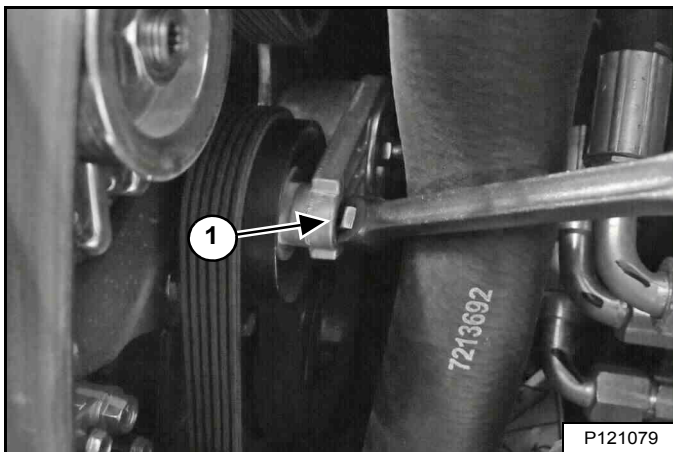

Plaats een lange dopsleutel in het gat in de spanrolpoelie (Item 1) [Figuur 267] en duw deze naar beneden om de riemspanning af te laten. Verwijder de riem van de poelies.

Controleer de schijven op slijtage.

Figuur 268

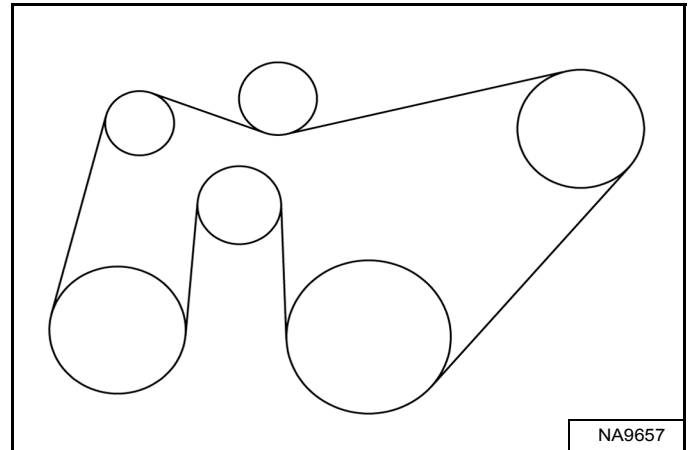

Plaats een nieuwe riem met behulp van het leidingschema [Figuur 268] en verwijder de lange dopsleutel.

**OPMERKING: Controleer op elke poelie of de riem goed is uitgelijnd.**

Plaats de montagebouten- en moeren van de riemafscherming van de airconditioning [Figuur 266].

Plaats het brandstoffilter in de klemmen en draai deze aan [Figuur 265].

Koppel de elektrische connector (Item 1) [Figuur 264] aan het brandstoffilter.

Plaats de bescherming van de aandrijfriem van de dynamo en de montagebouten en -moeren [Figuur 263].

Sluit de achterdeur.

## AANDRIJFRIEM

### Riem afstellen

De aandrijfriem hoeft niet te worden bijgesteld. Deze riem is voorzien van een geveerde spanrol die voortdurend de juiste spanning aanhoudt. De stop-afstelling van de geveerde spanrol die hieronder wordt beschreven, is essentieel voor lange levensduur van de riem.

### Stop-afstelling

Raadpleeg het ONDERHOUDSSCHEMA voor het juiste onderhoudsinterval. (Zie ONDERHOUDSSCHEMA op pagina 123.)

Zet de motor af en open de achterdeur.

**Figuur 269**

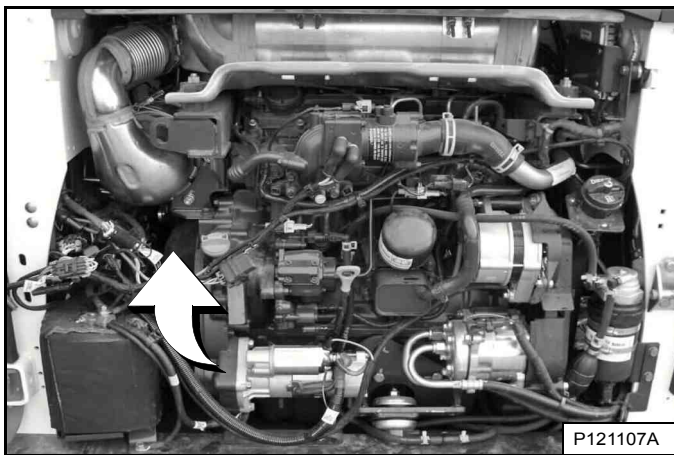

De geveerde spanrol bevindt zich boven de accu, aan de linkerkant van de motor [Figuur 269].

**Figuur 270**

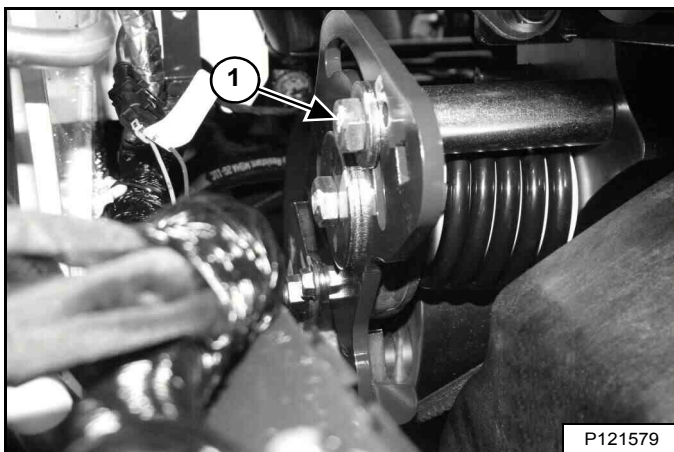

Draai de afstelbout (Item 1) op de geveerde aandrijfspanrol los [Figuur 270].

**Figuur 271**

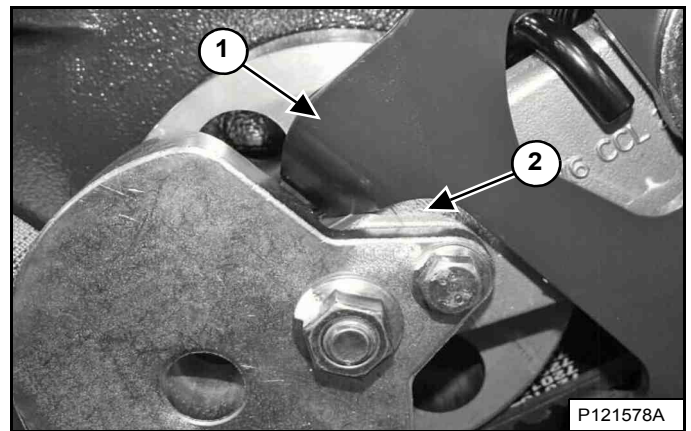

Zorg ervoor dat de stoparm de bovenkant van de geveerde spanrol (Item 2) aanraakt [Figuur 271].

Los de afstelbout (Item 1) op de geveerde aandrijfspanrol [Figuur 270] aan met een aanhaalmoment van 105 - 115 N•m (78 - 85 ft.-lb.).

## AANDRIJFRIEM (VERVOLG)

### Riem vervangen

Zet de motor af en open de achterdeur.

Haal de accu uit de lader. (Zie De accu verwijderen en aanbrengen op pagina 164.)

**Figuur 272**

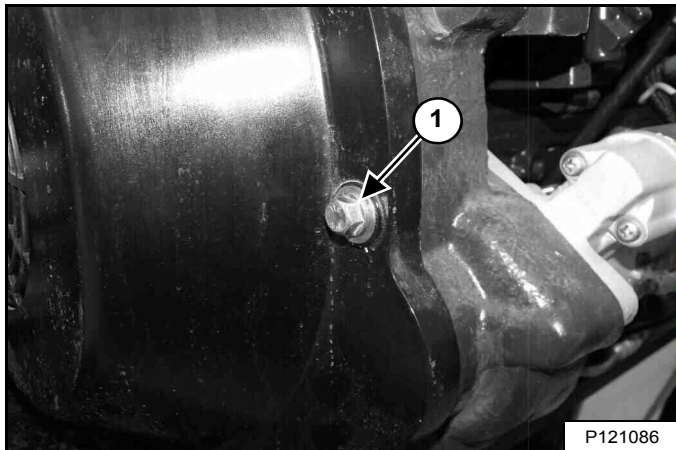

Verwijder de bout van de bescherming van de aandrijfriem (Item 1) [Figuur 272].

**Figuur 273**

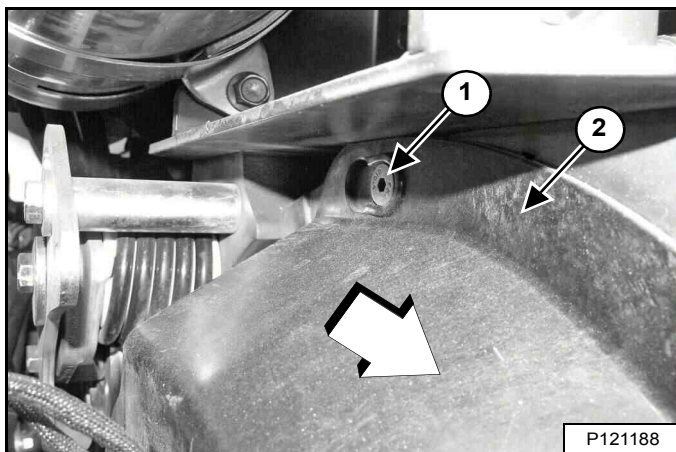

Maak de montagebouten van de aandrijfriem **NIET** los (bovenste bout weergegeven) (Item 1). Schuif de aandrijfriembescherming (Item 2) [Figuur 273] tot de achterzijde van de lader om deze los te maken van de onderste en bovenste bevestigingsbouten van de bescherming.

Verwijder de bescherming van de aandrijfriem (Item 2) [Figuur 273].

**Figuur 274**

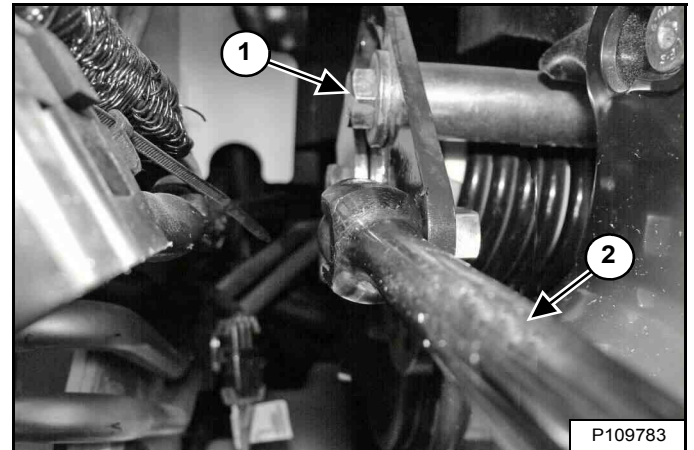

Los de afstelbout (Item 1) op de geveerde aandrijfspanrol. Voer een 1/2 in. breaker bar (Item 2) [Figuur 274] in de gleuf van de stoparm zoals is aangegeven en druk de breaker bar naar beneden om de spanning af te laten van de aandrijfriem.

Span de afstelbout (Item 1) [Figuur 274] aan om de geveerde aandrijfspanrol van de aandrijfriem te verwijderen.

Verwijder de aandrijfriem van de poelie van de hydrostatische pomp en van het vliegwiel. Controleer de schijven op slijtage.

Monteer een nieuwe aandrijfriem.

Draai de afstelbout van de geveerde aandrijfspanrol (Item 1) los [Figuur 274] en laat de rol contact maken met de aandrijfriem.

Ga verder met de procedure op de volgende pagina.



## AANDRIJFRIEM (VERVOLG)

### Riem vervangen (vervolg)

**Figuur 275**

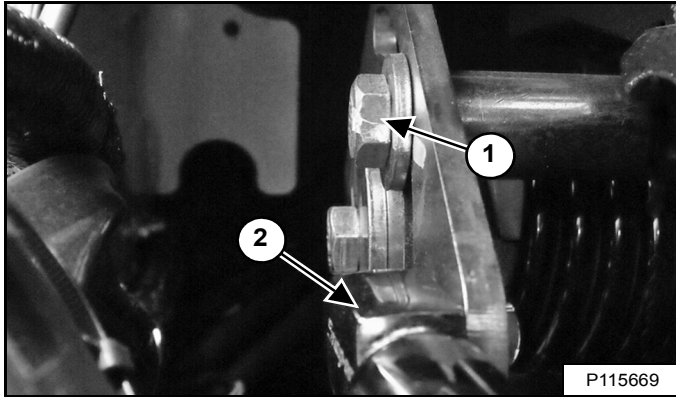

Stel een momentsleutel af voor 54,2 N•m (40 ft-lb). Plaats de momentsleutel (Item 2) [Figuur 275] in de gleuf van de stoparm zoals is aangegeven en beweeg de momentsleutel naar boven tot het juiste koppel wordt aangegeven.

Behoud koppel op de stoparm en draai de afstelbout (Item 1) op de geveerde aandrijfspanrol [Figuur 275] aan met een aanhaalmoment van 105 - 115 N•m (78 - 85 ft.-lb.).

**OPMERKING:** Deze procedure is vereist om een nieuwe aandrijfriem vooraf te laden om de juiste stop-afstelling te bereiken na de eerste inwerkperiode van de riem.

**Figuur 276**

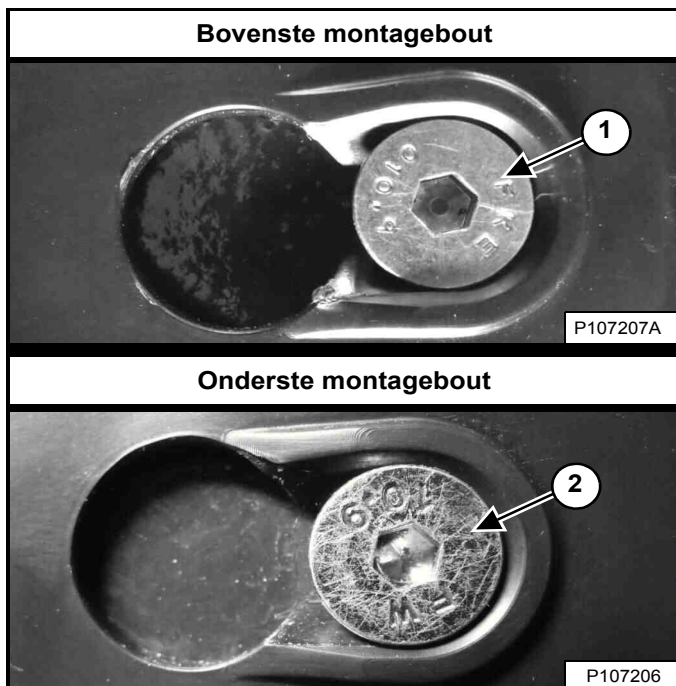

Plaats de bescherming van de aandrijfriem over de bevestigingsbouten voor deze bescherming. Schuif de bescherming van de aandrijfriem richting de voorzijde van de lader om de bescherming volledig aan de bovenste en onderste bevestigingsbouten (items 1 en 2) [Figuur 276] te hechten.

**Figuur 277**

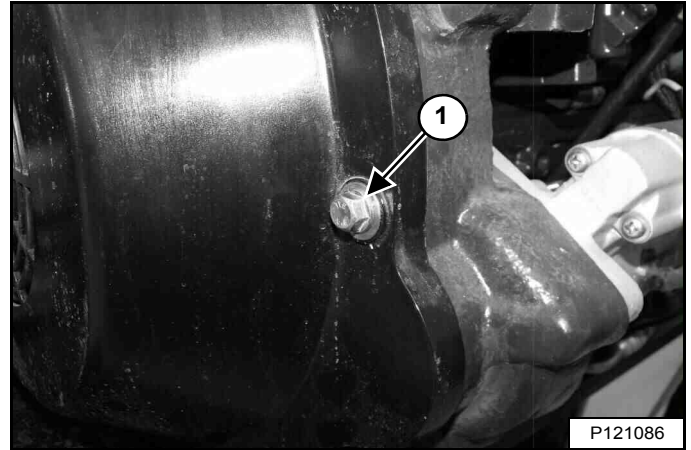

Monteer de bout van de bescherming van de aandrijfriem (Item 1) [Figuur 277].

Plaats de accu. (Zie De accu verwijderen en aanbrengen op pagina 164.)

Sluit de achterdeur.

**OPMERKING:** Nadat er 50 uur met de nieuwe aandrijfriem gewerkt is, MOET de stoparm aangepast worden. (Zie Stop-afstelling op pagina 178.)

Raadpleeg het onderhoudsschema voor het juiste onderhoudsinterval na de eerste afstelling na 50 uu. (Zie ONDERHOUDSSCHEMA op pagina 123.)



## ACCUMULATOR AUTOMATISCHE RIJREGELING

### De lading van de accumulator controleren

Deze machine kan uitgerust zijn met automatische rijregeling.

De stikstoflading in uw accumulator neemt na verloop van tijd af. Hierdoor vermindert de effectiviteit van de automatische rijregeling.

**OPMERKING: Teken van verminderde stikstoflading zijn: overmatige beweging van de hefarm, verminderde prestaties van de rijregeling of verlies van de rijregeling.**

Er is speciaal gereedschap en speciale uitrusting vereist om de stikstoflading in de accumulator te controleren en onderhouden.



### VLOEISTOF ONDER DRUK VAN DE RIJREGELINGACCUMULATOR KAN ERNSTIG LETSEL VEROORZAKEN

**Gebruik, nadat de hefarmen zijn neergelaten of nadat een goedgekeurd ondersteuningsapparaat voor de hefarm is geïnstalleerd, bypassbediening voor de hefarm gedurende 5 seconden om druk af te laten van het hefcircuit voor onderhoud.**

**Zie de bedienings- en onderhoudshandleiding of de onderhoudshandleiding voor instructies over de bypassbediening voor de hefarm.**

W-3015-NL-0816

Raadpleeg uw Bobcat dealer voor onderhoud als u denkt dat de accumulatorlading voor de automatische rijregeling laag is.



## DE LADER SMEREN

### Smeerpunten

Raadpleeg het ONDERHOUDSSCHEMA voor het juiste onderhoudsinterval. (Zie ONDERHOUDSSCHEMA op pagina 123.)

Noteer de bedrijfsuren wanneer u de Bobcat-lader smeert.

Gebruik voor het smeren van de lader altijd universeel smeervet op lithiumbasis van een goede kwaliteit. Breng smeervet aan tot het overtollige vet zichtbaar is.

Verwijder het aanbouwdeel van de lader. (Zie Het aanbouwdeel installeren en verwijderen (Bob-Tach-hendel) op pagina 106.) **OF** (Zie Het aanbouwdeel installeren en verwijderen (hydraulische Bob-Tach) op pagina 109.)

Leg de motor stil.

**Figuur 278**

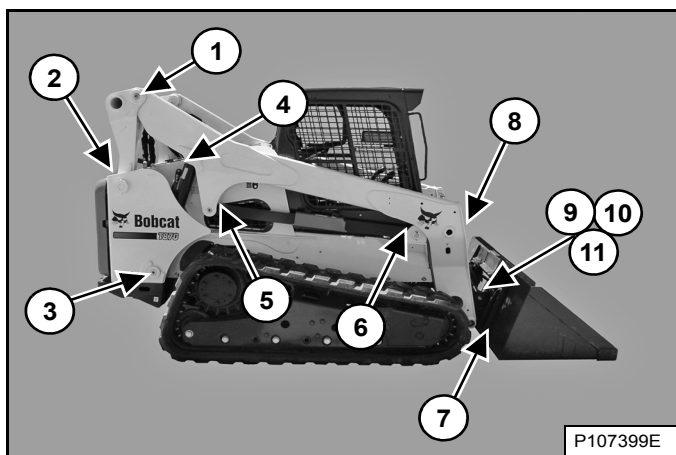

De smerplaatsen **[Figuur 278]** worden in de volgende afbeeldingen duidelijker getoond.

Smeer de volgende punten:

**Figuur 279**

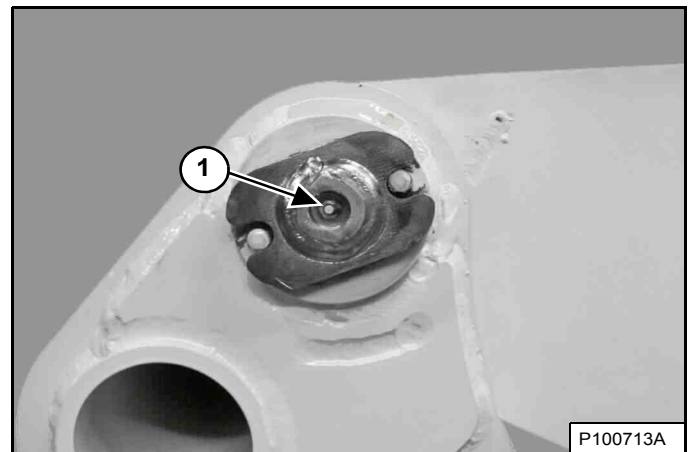

1. Scharnierpen van de hefarm (beide zijden) (2) **[Figuur 279]**.

**Figuur 280**

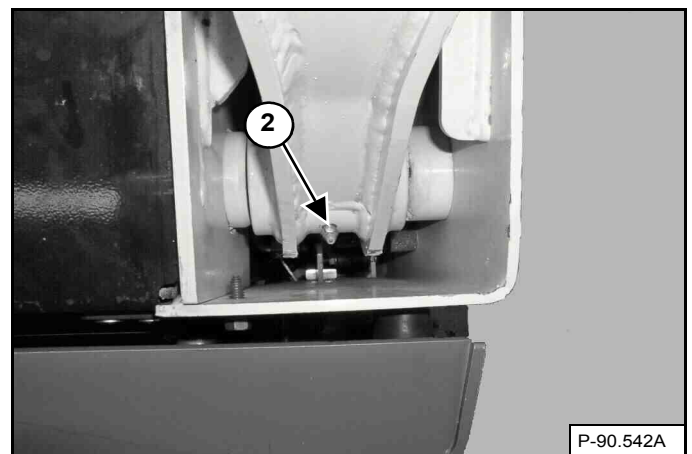

2. Scharnier van de hefarmkoppeling (beide zijden) (2) **[Figuur 280]**.

**SMERING VAN DE LADER (VERVOLG)**

**Smeerpunten (vervolg)**

**Figuur 281**

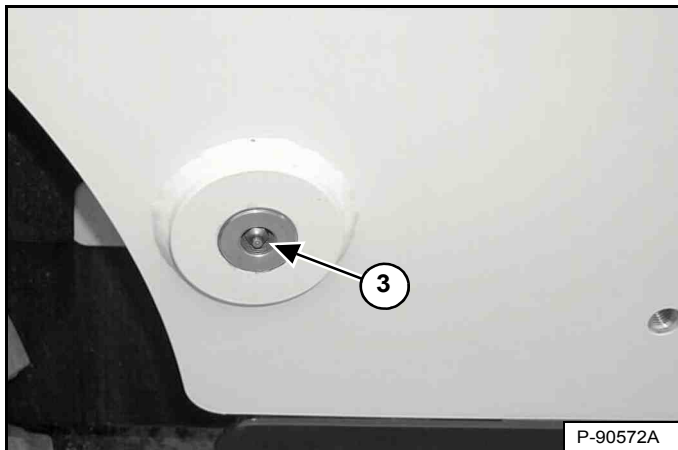

3. Basiskant van de hefcilinder (beide zijden) (2) [Figuur 281].

**Figuur 283**

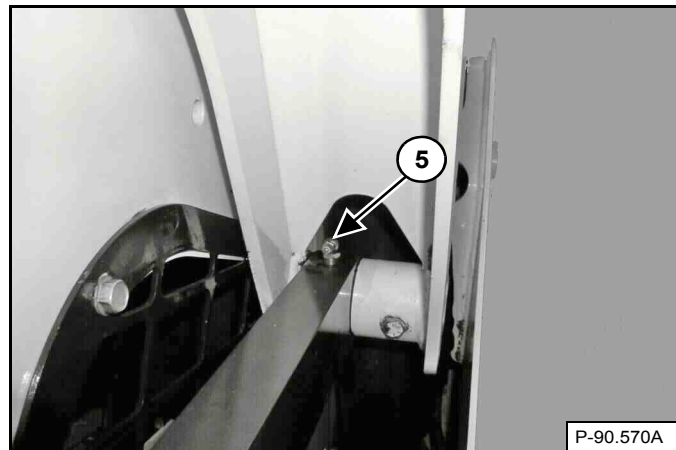

5. Achterste regelkoppeling (weerszijden) (2) [Figuur 283].

**Figuur 282**

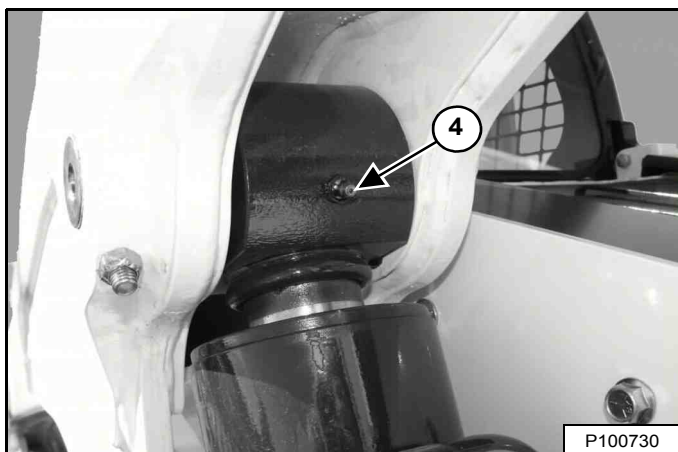

4. Stangeinde van de hefcilinder (beide zijden) (2) [Figuur 282].

**Figuur 284**

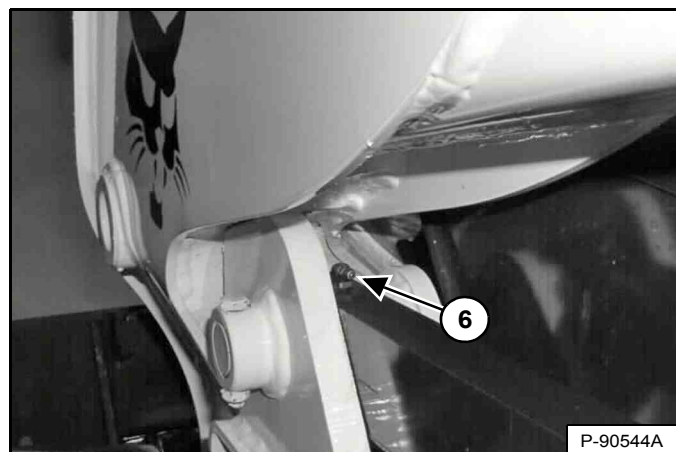

6. Voorste regelkoppeling (weerszijden) (2) [Figuur 284].

## SMERING VAN DE LADER (VERVOLG)

### Smeerpunten (vervolg)

**Figuur 285**

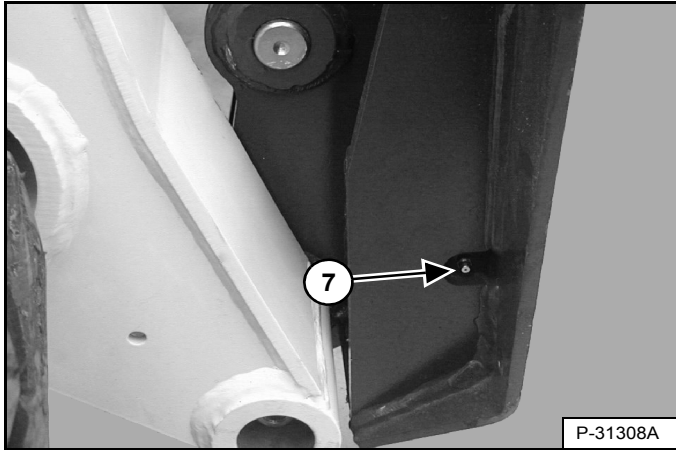

7. Bob-Tach wig (beide zijden) (2) [Figuur 285].

**Figuur 286**

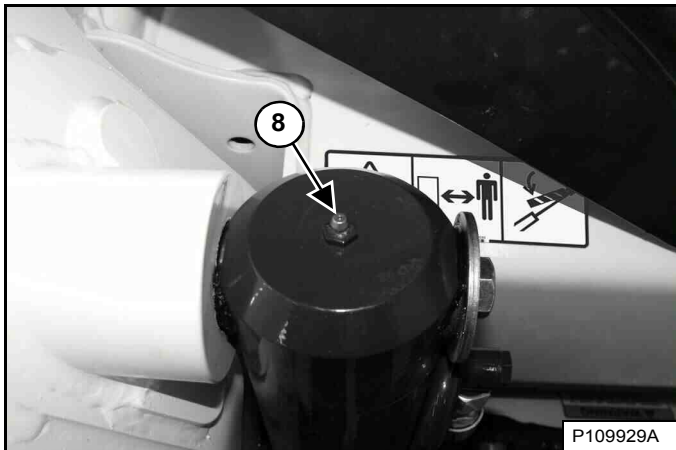

8. Voetuiteinde van de kipcilinder (beide zijden) (2) [Figuur 286].

**Figuur 287**

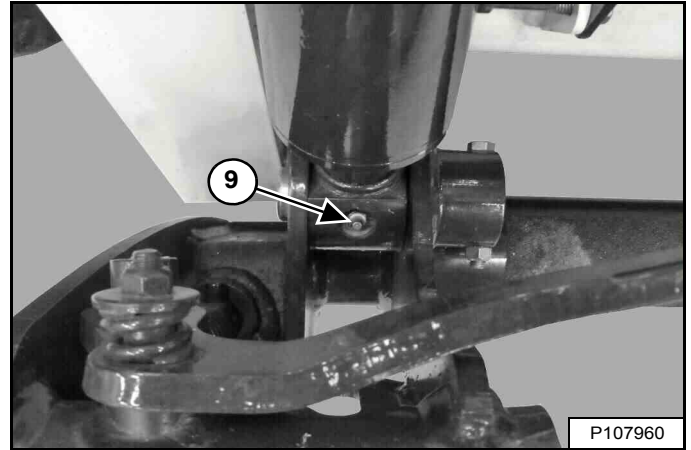

9. Stanguiteinde van de kipcilinder (beide zijden) (2) [Figuur 287].

**Figuur 288**

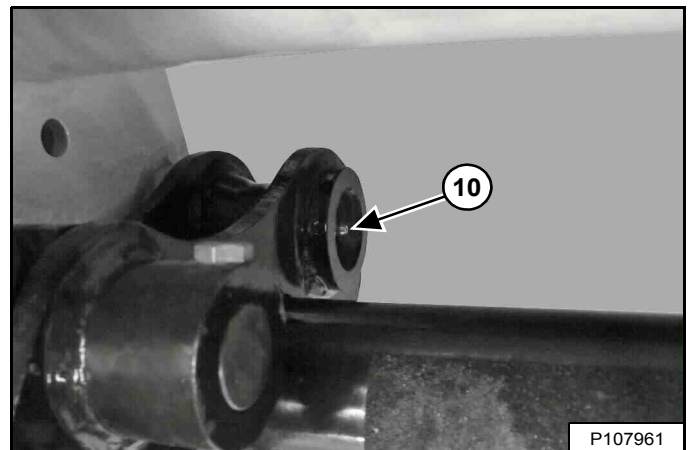

10. Scharnierpen van de Bob-Tach (beide zijden) (2) [Figuur 288].

## SMERING VAN DE LADER (VERVOLG)

### Smeerpunten (vervolg)

Figuur 289

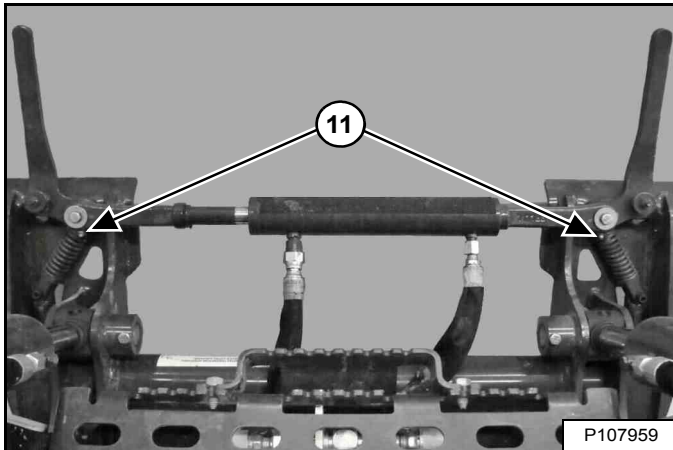

11. Power BobTach hydraulische cilinder (indien aanwezig) (2) [Figuur 289].

## SMERING STEUNROL EN TUSSENWIEL RUPS BAND

### Procedure

De steunrollen en tussenwielen van de rupsbanden hebben gesloten lagers zodat ze niet regelmatig gesmeerd hoeven te worden.

## SCHARNIERPENNEN

### Controle en onderhoud

Figuur 290

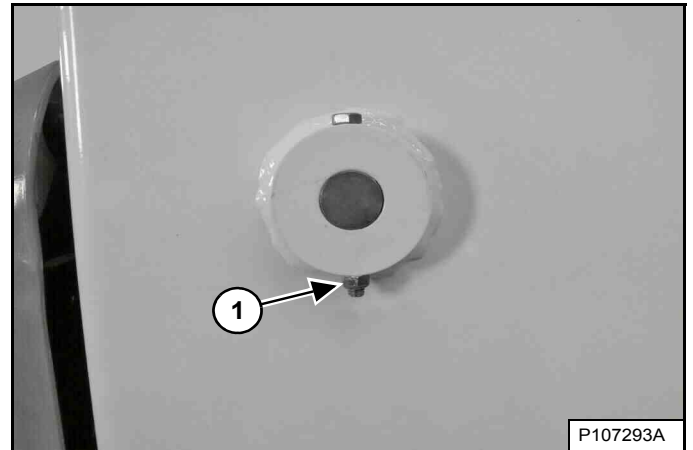

Alle scharnierpennen van hefarmen en cilinders hebben een grote pen die op haar plaats wordt gehouden door een borgbout en een borgmoer (Item 1) [Figuur 290].

Controleer of de borgmoeren vastgedraaid zijn met een aanhaalmoment van 48 – 54 N•m (35 – 40 ft.-lb.).

## BOB-TACH (HENDEL)

### Controle en onderhoud

Figuur 291

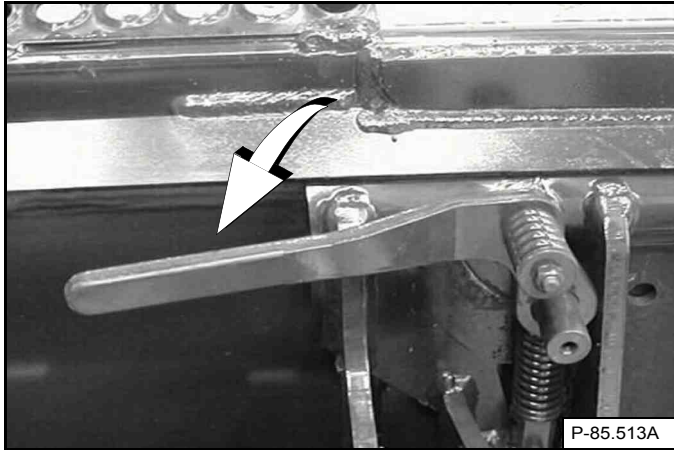

Beweeg de Bob Tach-hendels om de wiggen in te schakelen [Figuur 291].

De hendels en wiggen moeten ongehinderd kunnen bewegen.

## WAARSCHUWING

### VOORKOM LETSEL OF LEVENSGEVAAR

De Bob-Tach-wiggen moeten door de openingen in het montageframe van het aanbouwdeel steken. De hendels moeten helemaal omlaag en vergrendeld zijn. Als de wiggen niet goed vast zitten, kan het aanbouwdeel loskomen.

W-2715-0208

Figuur 292

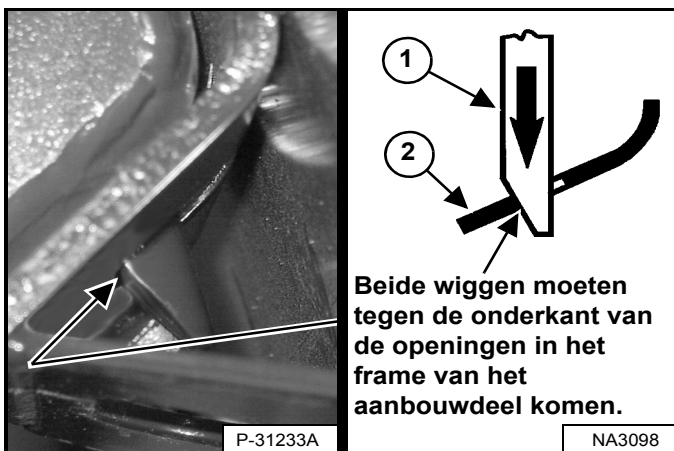

De wiggen (Item 1) [Figuur 292] moeten door de openingen in het montageframe van het aanbouwdeel reiken.

De veerbelaste wiggen (Item 1) moeten de onderrand van de openingen in het montageframe van het aanbouwdeel (Item 2) raken [Figuur 292].

Indien de wiggen de onderkant van de gaten niet raken [Figuur 292], zal het aanbouwdeel losraken en kan het loskomen van de Bob-Tach.

Figuur 293

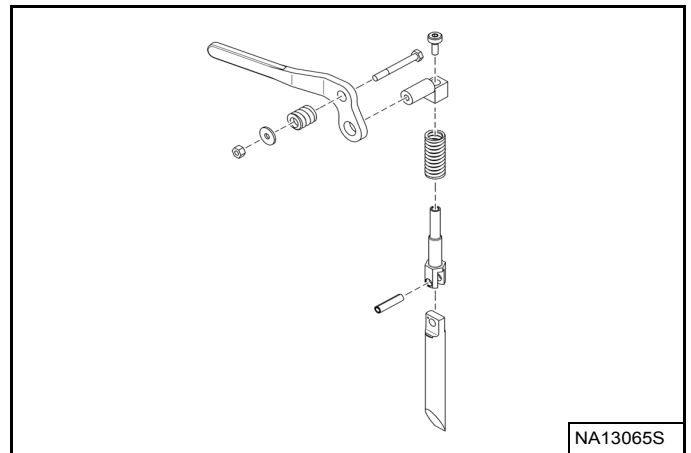

Inspecteer het montageframe op het aanbouwdeel en de Bob-Tach, de koppelingen en de wiggen op overdadige slijtage en schade [Figuur 293]. Vervang alle beschadigde, misvormde of ontbrekende onderdelen. Zorg dat alle bevestigingen strak zijn vastgezet.

Controleer op scheurvorming in de lasnaden. Neem contact op met uw Bobcat-dealer voor reparaties of onderdelen.

Smeer de wiggen. (Zie ONDERHOUDSSCHEMA op pagina 123.) en (Zie DE LADER SMEREN op pagina 182.)



## BOB-TACH (POWER)

Deze machine kan met een hydraulische Bob-Tach zijn uitgerust.

### Controle en onderhoud

Figuur 294

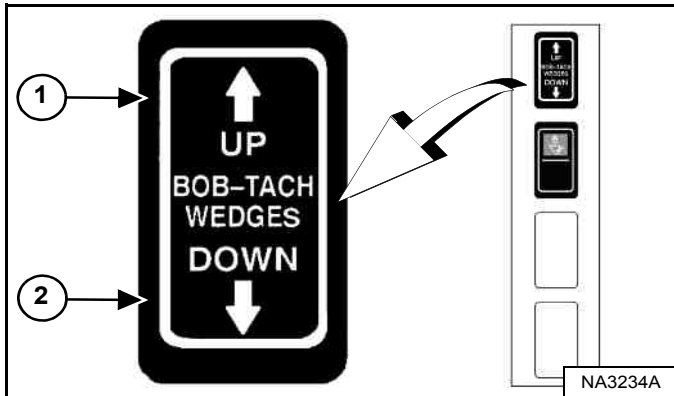

Duw tegen de schakelaar BOBTACH 'WIGGEN OMHOOG' item 1) en houd vast tot de wiggen helemaal omhoog staan. Druk op de schakelaar BOB-TACH "WIGGEN OMLAAG" (Item 2) [Figuur 294] en houd hem ingedrukt tot de wiggen helemaal omlaag staan.

De hendels en wiggen moeten ongehinderd kunnen bewegen.

## WAARSCHUWING

### VOORKOM LETSEL OF LEVENSGEVAAR

De Bob-Tach-wiggen moeten door de openingen in het montageframe van het aanbouwdeel steken. De hendels moeten helemaal omlaag en vergrendeld zijn. Als de wiggen niet goed vast zitten, kan het aanbouwdeel loskomen.

W-2715-0208

Figuur 295

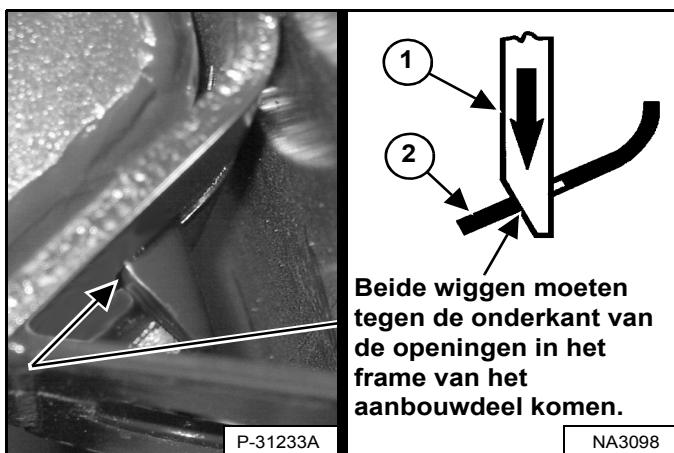

De wiggen (Item 1) [Figuur 295] moeten door de openingen in het montageframe van het aanbouwdeel reiken.

De veerbelaste wiggen (Item 1) moeten de onderrand van de openingen in het montageframe van het aanbouwdeel (Item 2) raken [Figuur 295].

Indien de wiggen de onderkant van de gaten niet raken [Figuur 295], zal het aanbouwdeel losraken en kan het loskomen van de Bob-Tach.

Figuur 296

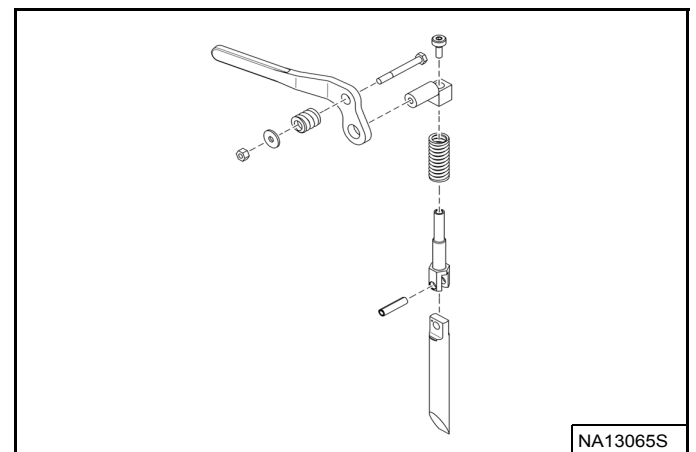

Inspecteer het montageframe op het aanbouwdeel en de Bob-Tach, de koppelingen en de wiggen op overdadige slijtage en schade [Figuur 296]. Vervang alle beschadigde, misvormde of ontbrekende onderdelen. Zorg dat alle bevestigingen strak zijn vastgezet.

Controleer op scheurvorming in de lasnaden. Neem contact op met uw Bobcat-dealer voor reparaties of onderdelen.

Smeer de wiggen. (Zie ONDERHOUDSSCHEMA op pagina 123.) en (Zie DE LADER SMEREN op pagina 182.)



## OPSLAAN EN WEER IN GEBRUIK NEMEN VAN DE LADER

### Opslag

U kunt besluiten om uw Bobcat-lader gedurende een lange periode op te slaan. Voer voor het opslaan van uw lader de onderstaande procedure uit:

- Maak de lader grondig schoon, inclusief de motorruimte.
- Smeer de lader.
- Vervang versleten of beschadigde onderdelen.
- Parkeer de lader op een droge beschutte plaats.
- Laat de hefarmen helemaal zakken en plaats de laadbak plat op de grond.
- Plaats blokken onder het frame om het gewicht van de rupsbanden te halen.
- Smeer vet op alle onbedekte cilinderstangen.
- Giet brandstofstabilisator in de brandstoftank en laat de motor enkele minuten draaien om de stabilisator naar de pomp en de brandstofinjectoren te laten vloeien.

*Leef de volgende richtlijnen na indien biodieselmengsel wordt gebruikt:*

Maak de brandstoftank leeg, vul hem met 100% minerale diesel, voeg brandstofstabilisator bij en laat de motor gedurende minstens 30 minuten draaien.

- Tap het koelsysteem af en spoel het. Vul opnieuw met voorgemengd koelmiddel.
- Vervang alle vloeistoffen en filters (motor, hydraulisch/hydrostatisch systeem).
- Vervang de filters van de luchtreiniger, verwarming en airconditioning.
- Zet alle bedieningsknoppen in de NEUTRALE stand.
- Haal de accu uit de lader. Controleer of het elektrolytniveau voldoende is en laad dan de accu op. Bewaar de accu op een koele, droge, vorstvrije plek en laad de accu tijdens de opslagtermijn regelmatig op.
- Dek de opening van de uitlaatpijp af.
- Breng een bord op de machine aan om aan te duiden dat zij is opgeslagen.

### Weer in gebruik nemen

Voer na de opslagperiode van de Bobcat-lader onderstaande procedures uit om de lader weer in werking te stellen:

- Controleer het peil van de motorolie en de hydrauliekvloeistof; controleer het koelmiddelniveau.
- Monteer een volledig opgeladen accu.
- Verwijder vet van onbedekte cilinderstangen.
- Controleer de spanning van alle riemen.
- Controleer of alle afdekplaten en beschermingen zijn aangebracht.
- Smeer de lader.
- Controleer de bandenspanning en verwijder de blokken van onder het frame.
- Verwijder de afdekking van de opening van de uitlaatpijp af.
- Start de motor en laat hem enkele minuten draaien terwijl u de instrumentenpanelen en systemen controleert of alles goed werkt.
- Bedien de machine, controleer de goede werking.
- Leg de motor stil en controleer op lekken. Repareer indien nodig.



## SYSTEEMINSTELLINGEN EN ANALYSE

DIAGNOSTISCHE SERVICECODES .....	190
Weergave servicecodes .....	190
Lijst met servicecodes .....	191
INSTELLING BEDIENINGSPANEEL .....	205
Rechterpaneel (Deluxe-instrumentenpaneel) .....	205
WACHTWOORD INSTELLEN (SLEUTELVRIJ STARTPANEEL) .....	208
Wachtwoordbeschrijving .....	208
Het eigenaarswachtwoord veranderen .....	208
Functie Wachtwoorduitschakeling .....	208
WACHTWOORD INSTELLEN (DELUXE INSTRUMENTENPANEEL) .....	209
Wachtwoordbeschrijving .....	209
Het eigenaarswachtwoord veranderen .....	209
Veranderen van gebruikerswachtwoorden .....	210
Functie Wachtwoorduitschakeling .....	210
ONDERHOUDSKLOK .....	211
Beschrijving .....	211
Instelling .....	211
Resetten .....	211

## DIAGNOSTISCHE SERVICECODES

### Weergave servicecodes

De servicecodes helpen uw dealer om problemen aan de machine te identificeren en te verhelpen.

#### Linkerpaneel

**Figuur 297**



Druk op de informatietoets (Item 2) totdat de servicecodes op het gegevensdisplay (Item 1) [Figuur 297] verschijnen. Als er meer dan één servicecode is, worden de codes na elkaar op het gegevensdisplay weergegeven.

Als er geen servicecode is, ziet u [GEEN] [Figuur 297].

**OPMERKING:** Verroeste of losse aardverbindingen kunnen talrijke servicecodes en/of abnormale symptomen veroorzaken. Als alle lampjes op het instrumentenpaneel knipperen, het geluidsalarm in werking treedt en de voor- en achterlichten knipperen, kan dat duiden op een slechte aardverbinding. Dezelfde symptomen kunnen optreden bij te lage spanning, bijvoorbeeld doordat de accukabels loszitten of tekenen van corrosie vertonen. Als u deze symptomen waarneemt, controleer dan eerst de aardverbindingen en de positieve kabels.

#### Deluxe-instrumentenpaneel

Het optionele Deluxe instrumentenpaneel biedt een bijkomende weergave van de servicecodes en omvat een korte beschrijving.

De laatste 40 codes die zijn opgeslagen in geschiedenis kunnen ook worden weergegeven met het Deluxe-instrumentenpaneel.

	<p>Druk herhaalde malen op de scroll-knop (Item 1) tot het icoon Actieve waarschuwingen-scherm (inzet) gemarkeerd is.</p>
	<p>Het <b>ACTIEVE WAARSCHUWINGEN</b>-scherm geeft de actieve servicecodes weer. Druk op [9] om de volgende code weer te geven als er meer dan één servicecode aanwezig is. Druk op [4] om de geschiedenis van de servicecodes weer te geven.</p>
	<p>Het scherm <b>WAARSCHUWINGSGESCHIEDENIS</b> bevat de volgende elementen: servicecode (<b>CODE</b>), stand van de uurmeter ten tijde van de fout (<b>HOOR</b>) en de gebruiker (<b>USER</b>) die was ingelogd om de machine te besturen.</p>
<p>Druk op [9] om de volgende acht servicecodes weer te geven.</p>	
<p>In totaal kunnen 40 codes worden opgeslagen. Wanneer meer dan 40 codes voorkomen, verdwijnt de oudste code en komt de nieuwste code in positie nr. 1.</p>	
	<p>Druk voor meer informatie op het lijstnummer naast de servicecode.</p>
<p>Druk op de linker scroll-knop om één scherm terug te gaan.</p>	

## DIAGNOSTISCHE SERVICECODES (VERVOLG)

### Lijst met servicecodes

Figuur 298

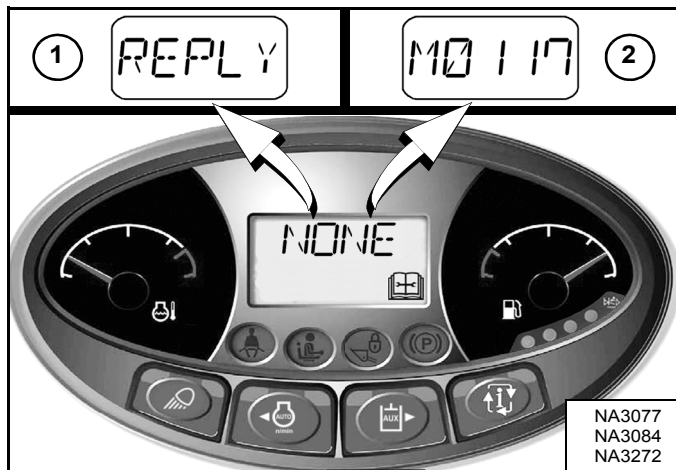

Onderhoudscodes kunnen uit letters (Item 1) of getallen (Item 2) bestaan [Figuur 298].

U kunt de volgende lettercodes te zien krijgen:

CODE	BESCHRIJVING
CODE	De controller vraagt om een wachtwoord. (Alleen sleutelvrije start en Deluxe instrumentenpaneel.)
KOUD	De motorregeling heeft bepaald dat de motor op moet warmen. (Zie Toerentalregeling bij lage temperatuur op pagina 101.)
DESOX	De motor voert een DeSOX-proces uit. Bedien de machine onder lading. (Zie SELECTIEF KATALYSEREN (SCR) op pagina 53.)
DEUR	Cabinedeur staat open. (Hef- en kipfuncties werken niet.)
FOUT	Er is een onjuist wachtwoord ingevoerd. (Alleen sleutelvrije start en Deluxe instrumentenpaneel.)
REPLY	Eén of beide instrumentenpanelen communiceert/communiceren niet met de controller.
RFOFF	Omkeerbare ventilator is uitgeschakeld. (Zie Omkeerbare ventilator op pagina 81.)
SHTDN	Er is iets gebeurd waardoor de machine moet worden uitgeschakeld.

CODE	BESCHRIJVING	CODE	BESCHRIJVING
A0618	Wielsnelheid buiten bereik	A8205	ACD-output 'C' kortsluiting naar accu
A3623	ACD niet geprogrammeerd	A8206	ACD-output 'C' kortsluiting naar massa
A4621	5 V-sensorvoeding te hoog	A8207	ACD-output 'C' open kring
A4622	5 V-sensorvoeding te laag	A8232	ACD-output 'C' overstroom
A4721	8 V-sensorvoeding te hoog	A8302	ACD output 'D' foutief AAN
A4722	8 V-sensorvoeding te laag	A8303	ACD output 'D' foutief UIT
A7701	Machinesleutel actief	A8305	ACD-output 'D' kortsluiting naar accu
A7901	E-stop actief	A8306	ACD-output 'D' kortsluiting naar massa
A8002	ACD-output 'A' foutief AAN	A8307	ACD-output 'D' open kring
A8003	ACD-output 'A' foutief UIT	A8332	ACD-output 'D' overstroom
A8005	ACD-output 'A' kortsluiting naar accu	A8402	ACD output 'E' foutief AAN
A8006	ACD-output 'A' kortsluiting naar massa	A8403	ACD-output 'E' foutief UIT
A8007	ACD-output 'A' open kring	A8405	ACD-output 'E' kortsluiting naar accu
A8032	ACD-output 'A' overstroom	A8406	ACD-output 'E' kortsluiting naar massa
A8102	ACD output 'B' foutief AAN	A8407	ACD-output 'E' open kring
A8103	ACD output 'B' foutief UIT	A8432	ACD-output 'E' overstroom
A8105	ACD-output 'B' kortsluiting naar accu	A8502	ACD output 'F' foutief AAN
A8106	ACD-output 'B' kortsluiting naar massa	A8503	ACD-output 'F' foutief AAN
A8107	ACD-output 'B' open kring	A8505	ACD output 'F' kortsluiting naar accu
A8132	ACD-output 'B' overstroom	A8506	ACD-output 'F' kortsluiting naar massa
A8202	ACD output 'C' foutief AAN	A8507	ACD-output 'F' open kring
A8203	ACD output 'C' foutief UIT	A8532	ACD-output 'F' overstroom



**DIAGNOSTISCHE SERVICECODES (VERVOLG)**

**Lijst servicecodes (vervolg)**

CODE	BESCHRIJVING	CODE	BESCHRIJVING
A8602	ACD-output 'G' foutief AAN	D7525	Sensor wielvlucht rechts achteraan te hoog (aandrijving)
A8603	ACD output 'G' foutief UIT	D7526	Sensor wielvlucht links achteraan te hoog (aandrijving)
A8605	ACD-output 'G' kortsluiting naar accu	D7527	Linkertuimelschijf uit positie (aandrijving)
A8606	ACD-output 'G' kortsluiting naar massa	D7528	Rechtertuumelschijf uit positie (aandrijving)
A8607	ACD-output 'G' open kring	D7529	X-as linkerjoystick te laag (aandrijving)
A8702	ACD output 'H' foutief AAN	D7531	Y-as linkerjoystick te laag (aandrijving)
A8703	ACD output 'H' foutief UIT	D7532	Y-as rechterjoystick te laag (aandrijving)
A8705	ACD-output 'H' kortsluiting naar accu	D7533	Sensor wielvlucht rechts vooraan te laag (aandrijving)
A8706	ACD-output 'H' kortsluiting naar massa	D7534	Sensor wielvlucht links vooraan te laag (aandrijving)
A8707	ACD-output 'H' open kring	D7535	Sensor wielvlucht rechts achteraan te laag (aandrijving)
A8802	Achteruitsolenoïde fout AAN	D7536	Sensor wielvlucht links achteraan te laag (aandrijving)
A8803	Achteruitsolenoïde fout UIT	D7537	5 V-sensorvoeding1 te laag (aandrijving)
		D7538	5 V-sensorvoeding2 te laag (aandrijving)
D3905	X-as linkerjoystick niet in NEUTRALE stand	D7539	Sensor linkertuimelschijf te hoog (aandrijving)
D3907	Y-as linkerjoystick niet in NEUTRALE stand	D7540	Sensor linkertuimelschijf te laag (aandrijving)
D4007	Y-as rechterjoystick niet in NEUTRALE stand	D7541	Sensor rechtertuumelschijf te hoog (aandrijving)
D7501	Informatiefout CAN joystick (aandrijving)	D7542	Sensor rechtertuumelschijf te laag (aandrijving)
D7504	Geen communicatie van aandrijvingscontroller (aandrijving)	D7543	Aandrijvingssolenoïde links vooruit foutief AAN (aandrijving)
D7505	X-as linkerjoystick niet in NEUTRALE stand (aandrijving)	D7544	Aandrijvingssolenoïde links achteruit foutief AAN (aandrijving)
D7507	Y-as linkerjoystick niet in NEUTRALE stand (aandrijving)	D7545	Aandrijvingssolenoïde rechts vooruit foutief AAN (aandrijving)
D7508	Y-as rechterjoystick niet in NEUTRALE stand (aandrijving)	D7546	Aandrijvingssolenoïde rechts achteruit foutief AAN (aandrijving)
D7509	Schakelaar bedieningsmodus kortgesloten naar massa of accu (aandrijving)	D7547	Stuurinrichting uitschuiven rechtsvoor kortgesloten naar accu (aandrijving)
D7510	Onjuiste joysticks geïnstalleerd (aandrijving)	D7548	Stuurinrichting uitschuiven linksvoor kortgesloten naar accu (aandrijving)
D7511	Linkersnelheidsconnector niet aangesloten (aandrijving)	D7549	Stuurinrichting uitschuiven rechtsachter kortgesloten naar accu (aandrijving)
D7512	Rechtersnelheidsconnector niet aangesloten (aandrijving)	D7550	Stuurinrichting uitschuiven linksachter kortgesloten naar accu (aandrijving)
D7513	Sensor wielvlucht rechts vooraan zit vast (aandrijving)	D7551	Druk stuurinrichting kortgesloten naar accu (aandrijving)
D7514	Sensor wielvlucht links vooraan zit vast (aandrijving)	D7552	Achteruitrijalarm foutief AAN (aandrijving)
D7515	Sensor wielvlucht rechts achteraan zit vast (aandrijving)	D7553	Aandrijvingssolenoïde links vooruit foutief UIT (aandrijving)
D7516	Sensor wielvlucht links achteraan zit vast (aandrijving)	D7554	Aandrijvingssolenoïde links achteruit foutief UIT (aandrijving)
D7517	Linkertuimelschijf niet in NEUTRALE stand (aandrijving)	D7555	Aandrijvingssolenoïde rechts vooruit foutief UIT (aandrijving)
D7518	Rechtertuumelschijf niet in NEUTRALE stand (aandrijving)	D7556	Aandrijvingssolenoïde rechts achteruit foutief UIT (aandrijving)
D7519	X-as linkerjoystick te hoog (aandrijving)	D7557	Stuurinrichting uitschuiven rechtsvoor kortgesloten naar massa (aandrijving)
D7521	Y-as linkerjoystick te hoog (aandrijving)	D7558	Stuurinrichting intrekken rechtsvoor kortgesloten naar massa (aandrijving)
D7522	Y-as rechterjoystick te hoog (aandrijving)	D7559	Stuurinrichting uitschuiven linksvoor kortgesloten naar massa (aandrijving)
D7523	Sensor wielvlucht rechts vooraan te hoog (aandrijving)	D7560	Stuurinrichting intrekken linksvoor kortgesloten naar massa (aandrijving)
D7524	Sensor wielvlucht links vooraan te hoog (aandrijving)	D7561	Stuurinrichting uitschuiven rechtsachter kortgesloten naar massa (aandrijving)



## DIAGNOSTISCHE SERVICECODES (VERVOLG)

### Lijst servicecodes (vervolg)

CODE	BESCHRIJVING	CODE	BESCHRIJVING
D7562	Stuurinrichting intrekken rechtsachter kortgesloten naar massa (aandrijving)	E00002704	Storing positie EGR-actuator
D7563	Stuurinrichting uitschuiven linksachter kortgesloten naar massa (aandrijving)	E00002709	Storing positie EGR-actuator
D7564	Stuurinrichting intrekken linksachter kortgesloten naar massa (aandrijving)	E00002710	Storing positie EGR-actuator
D7565	Druk stuurinrichting kortgesloten naar massa (aandrijving)	E00002720	Leerstoring EGR-postie
D7566	Achteruitrijalarm foutief UIT (aandrijving)	E00002730	Leerstoring EGR-postie
D7567	Geen communicatie van Bobcat-controller (aandrijving)	E00002903	Storing sensor gashendelpositie
D7568	Vluchtsensors niet gekalibreerd (aandrijving)	E00002904	Storing sensor gashendelpositie
D7569	Accuspanning te hoog (aandrijving)	E00008100	Storing SCR
D7570	Stroomstoring (aandrijving) (treedt ook op na software-updates)	E00008107	Storing SCR
D7571	Accuspanning te laag (aandrijving)	E00008111	Storing SCR
D7572	Aandrijfpomp niet gekalibreerd	E00009102	Storing sensor gashendelpositie
D7573	Schakelaar bedieningsmodus omgegooid tijdens bediening (aandrijving)	E00009103	Storing sensor gashendelpositie
D7574	Onbevolen beweging snelheid rechterwiel (aandrijving)	E00009104	Storing sensor gashendelpositie
D7575	Onbevolen beweging snelheid linkerwiel (aandrijving)	E00009119	Storing sensor gashendelpositie
D7576	Geen communicatie van ACS-controller (aandrijving)	E00009411	Storing bediening raildruk
D7577	Linkersnelheidssensor te hoog (aandrijving)	E00009416	Storing bediening raildruk
D7578	Rechtersnelheidssensor te hoog (aandrijving)	E00009418	Storing bediening raildruk
D7579	Linkersnelheidssensor te laag (aandrijving)	E00009703	Water in brandstofsensoren fout
D7580	Rechtersnelheidssensor te laag (aandrijving)	E00009704	Water in brandstofsensoren fout
D7581	Stuurinrichting intrekken rechtsvoor kortgesloten naar accu (aandrijving)	E00009709	Water in brandstofsensoren fout
D7582	Stuurinrichting intrekken linksvoor kortgesloten naar accu (aandrijving)	E00009731	Water in brandstof gedetecteerd
D7583	Stuurinrichting intrekken rechtsachter kortgesloten naar accu (aandrijving)	E00010001	Motoroliedruk te laag
D7584	Stuurinrichting intrekken linksachter kortgesloten naar accu (aandrijving)	E00010003	Storing motoroliedruk
D7585	5 V-sensorvoeding 1 te hoog (aandrijving)	E00010004	Storing motoroliedruk
D7586	5 V-sensorvoeding 2 te hoog (aandrijving)	E00010203	Storing sensor luchtinlaatdruk
D7587	Update van aandrijvingssoftware vereist	E00010204	Storing sensor luchtinlaatdruk
D7588	Geschakeld vermogensrelais zit vast in ON-stand (aandrijving)	E00010502	Storing temperatuur inlaatspruitstuk
D7589	Geschakeld vermogen foutief UIT (aandrijving)	E00010503	Storing sensor temperatuur inlaatspruitstuk
D7590	Aandrijvingskalibratie uitgevoerd	E00010504	Storing sensor temperatuur inlaatspruitstuk
D7591	Sensor linkertuimelplaat omgekeerd (aandrijving)	E00010509	Storing sensor temperatuur inlaatspruitstuk
D7592	Sensor rechtertuimelplaat omgekeerd (aandrijving)	E00010510	Storing sensor temperatuur inlaatspruitstuk
D7593	Sensor rechtersnelheid reageert niet (aandrijving)	E00010603	Storing sensor spruitstukdruk
D7594	Sensor linkersnelheid reageert niet (aandrijving)	E00010604	Storing sensor spruitstukdruk
D7595	Linkersnelheidssensor achteruitrichting (aandrijving)	E00010609	Storing sensor spruitstukdruk
D7596	Rechtersnelheidssensor achteruitrichting (aandrijving)	E00010803	Storing barometrische druk
D7597	Aandrijvingscontroller geprogrammeerd	E00010804	Storing barometrische druk
D7598	Aandrijvingscontroller in kalibratiemodus	E00010809	Storing barometrische druk
D7599	AWS-controller in kalibratiemodus wielstand (aandrijving)	E00011000	Motortemperatuur extreem hoog
		E00011002	Storing temperatuur motorkoelvloeistof
E00002700	Storing EGR-bediening	E00011003	Storing watertemperatuursensor
E00002701	Storing EGR-bediening	E00011004	Storing watertemperatuursensor
E00002703	Storing positie EGR-actuator	E00011031	Storing temperatuursensor motorkoelvloeistof



**DIAGNOSTISCHE SERVICECODES (VERVOLG)**

**Lijst servicecodes (vervolg)**

CODE	BESCHRIJVING	CODE	BESCHRIJVING
E00013200	Storing volume inlaatlucht	E00063602	Storing positiesensor krukas
E00013201	Storing volume inlaatlucht	E00063607	Storing nok- of kruksensor
E00013203	Storing MAF-sensor	E00063608	Storing positiesensor krukas
E00013204	Storing MAF-sensor	E00063611	Storing positiesensor krukas
E00013209	Storing MAF-sensor	E00063702	Storing noksignaal
E00013215	Storing boostdruk	E00063708	Storing noksignaal
E00013231	Storing MAF-sensor	E00063720	Storing noksignaal
E00015700	Storing raildruk	E00063730	Storing noksignaal
E00015702	Storing sensor raildruk	E00063919	Communicatiefout ECU
E00015703	Storing sensor raildruk	E00064103	Storing boostbediening
E00015704	Storing sensor raildruk	E00064104	Storing boostbediening
E00015710	Storing raildruk	E00065103	Storing injector nr. 1
E00015711	Storing raildruk	E00065105	Storing injector nr. 1
E00015721	Storing bediening raildruk	E00065106	Storing injector nr. 1
E00015722	Storing bediening raildruk	E00065120	Storing injector nr. 1
E00016803	Systeemspanning te hoog	E00065121	Storing injector nr. 1
E00016804	Systeemspanning te laag	E00065131	Storing injector nr. 1
E00017103	Storing MAF-sensor	E00065203	Storing injector nr. 2
E00017104	Storing MAF-sensor	E00065205	Storing injector nr. 2
E00017200	Temperatuur inlaatlucht te hoog	E00065206	Storing injector nr. 2
E00017202	Storing sensor temperatuur inlaatlucht	E00065220	Storing injector nr. 2
E00017203	Storing sensor temperatuur inlaatlucht	E00065221	Storing injector nr. 2
E00017204	Storing sensor temperatuur inlaatlucht	E00065231	Storing injector nr. 2
E00017209	Storing sensor temperatuur inlaatlucht	E00065303	Storing injector nr. 3
E00017300	Storing te hoge temperatuur uitlaat	E00065305	Storing injector nr. 3
E00017301	Storing exothermische efficiëntie DOC	E00065306	Storing injector nr. 3
E00017302	Storing sensor inlaat SCR-temperatuur	E00065320	Storing injector nr. 3
E00017400	Brandstoftemperatuur te hoog	E00065321	Storing injector nr. 3
E00017402	Storing brandstoftemperatuur	E00065331	Storing injector nr. 3
E00017403	Sensorstoring watertemperatuursensor	E00065403	Storing injector nr. 4
E00017404	Sensorstoring watertemperatuursensor	E00065405	Storing injector nr. 4
E00017409	Sensorstoring watertemperatuursensor	E00065406	Storing injector nr. 4
E00017502	Storing temperatuur motorolie	E00065420	Storing injector nr. 4
E00017531	Storing temperatuursensor motorolie	E00065421	Storing injector nr. 4
E00019000	Toerental motor extreem hoog	E00065431	Storing injector nr. 4
E00062802	Storing ECU	E00067603	Storing gloeibougierelais
E00062912	Storing ECU	E00067604	Storing gloeibougierelais
E00063011	Storing injectorgegevens	E00067605	Storing gloeibougierelais
E00063023	Storing ECU	E00072302	Storing sensor nokkenaspositie
E00063024	Storing ECU	E00072308	Storing sensor nokkenaspositie
E00063025	Storing ECU	E00073120	Storing versnellingsmeter
E00063031	Storing ECU	E00073121	Storing versnellingsmeter
E00063307	Storing raildruk	E00107600	Storing bediening raildruk
E00063600	Storing positiesensor krukas	E00107601	Storing bediening raildruk
E00063601	Storing positiesensor krukas	E00107603	Storing bediening raildruk



**DIAGNOSTISCHE SERVICECODES (VERVOLG)**

**Lijst servicecodes (vervolg)**

CODE	BESCHRIJVING	CODE	BESCHRIJVING
E00107604	Storing bediening raildruk	E00122130	Storing ECU
E00107609	Storing bediening raildruk	E00122131	Storing ECU veiligheidscontrole
E00107615	Storing bediening raildruk	E00122132	Storing ECU
E00107616	Storing bediening raildruk	E00122133	Storing ECU
E00107617	Storing bediening raildruk	E00122134	Storing ECU
E00107618	Storing bediening raildruk	E00122135	Storing ECU
E00107620	Storing bediening raildruk	E00122136	Storing ECU
E00107631	Storing bediening raildruk	E00122137	Storing ECU
E00107702	Storing ECU	E00122138	Storing ECU
E00118002	Storing turbotemperatuur	E00122139	Storing ECU
E00118003	Storing sensor turbotemperatuur	E00122140	Storing ECU
E00118004	Storing sensor turbotemperatuur	E00122141	Storing ECU
E00118009	Storing sensor turbotemperatuur	E00122142	Storing ECU
E00118010	Storing sensor turbotemperatuur	E00122143	Storing ECU
E00118031	Storing sensor turbotemperatuur	E00122144	Storing ECU
E00122100	Storing ECU	E00122145	Storing ECU
E00122101	Storing ECU	E00122146	Storing ECU
E00122102	Storing ECU	E00122147	Storing ECU
E00122103	Storing ECU veiligheidscontrole	E00122148	Storing ECU
E00122104	Storing ECU veiligheidscontrole	E00122149	Storing ECU
E00122105	Storing ECU	E00122150	Storing ECU
E00122106	Storing ECU	E00122151	Storing ECU
E00122107	Storing ECU	E00122152	Storing ECU
E00122108	Storing ECU	E00122153	Storing ECU
E00122109	Storing ECU	E00122154	Storing ECU
E00122110	Storing ECU	E00122155	Storing ECU
E00122111	Storing ECU veiligheidscontrole	E00122156	Storing ECU
E00122112	Storing ECU	E00122157	Storing ECU
E00122113	Storing ECU	E00122158	Storing ECU
E00122114	Storing ECU	E00122159	Storing ECU
E00122115	Storing ECU	E00122160	Storing ECU
E00122116	Storing ECU	E00122161	Storing ECU
E00122117	Storing ECU	E00122162	Storing ECU
E00122118	Storing ECU	E00122163	Storing ECU
E00122119	Storing ECU veiligheidscontrole	E00122164	Storing ECU
E00122120	Storing ECU	E00122165	Storing ECU
E00122121	Storing ECU	E00122166	Storing ECU
E00122122	Storing ECU	E00122167	Storing ECU
E00122123	Storing ECU	E00122168	Storing ECU
E00122124	Storing ECU	E00122169	Storing ECU
E00122125	Storing ECU	E00122170	Storing ECU
E00122126	Storing ECU veiligheidscontrole	E00122171	Storing ECU
E00122127	Storing ECU veiligheidscontrole	E00122172	Storing ECU
E00122128	Storing ECU veiligheidscontrole	E00122173	Storing ECU
E00122129	Storing ECU veiligheidscontrole	E00122174	Storing ECU



**DIAGNOSTISCHE SERVICECODES (VERVOLG)**

**Lijst servicecodes (vervolg)**

CODE	BESCHRIJVING	CODE	BESCHRIJVING
E00122175	Storing ECU	E00324204	Storing temperatuursensor uitlaatgas
E00122176	Storing ECU	E00324216	Storing temperatuursensor uitlaatgas
E00122177	Storing ECU	E00324600	Uitlaatemperatuur extreem hoog
E00122178	Storing ECU	E00324603	Storing sensor EGR-temperatuur
E00122179	Storing ECU	E00324604	Storing sensor EGR-temperatuur
E00122180	Storing ECU	E00324616	Storing temperatuursensor uitlaatgas
E00122181	Storing ECU	E00325100	Storing sensor differentieeldruk
E00122182	Storing ECU	E00325101	Storing sensor differentieeldruk
E00122183	Storing ECU	E00325103	Storing sensor EGR-temperatuur
E00122184	Storing ECU	E00325104	Storing sensor EGR-temperatuur
E00122185	Storing ECU	E00325200	Uitlaatemperatuur te hoog
E00122186	Storing ECU	E00350903	Storing sesnor voedingsspanning
E00122187	Storing ECU	E00350904	Storing sesnor voedingsspanning
E00122188	Storing ECU	E00350911	Storing 5-volt sensorvoeding nr. 1
E00122189	Storing ECU	E00351003	Storing sensor voedingsspanning
E00122190	Storing ECU	E00351004	Storing sesnor voedingsspanning
E00122191	Storing ECU	E00351011	Storing 5-volt sensorvoeding nr. 2
E00122192	Storing ECU	E00351111	Storing voeding 5-volt aux-sensor nr. 2
E00122193	Storing ECU	E00370100	Extreem veel roetdeeltjes
E00122194	Storing ECU	E00370115	Waarschuwing roetdeeltjes
E00122195	Storing ECU	E00370116	Te veel roetdeeltjes
E00122196	Storing ECU	E00408203	Storing dosering inlaatklep
E00122197	Storing ECU	E00408204	Storing dosering inlaatklep
E00122198	Storing ECU	E00408205	Storing dosering inlaatklep
E00122199	Storing ECU	E00408206	Storing dosering inlaatklep
E00123901	Brandstoflek met hoge druk	E00425600	Onbekende SCR-storing
E00134703	Storing hogedrukpomp	E00476500	Uitlaatemperatuur extreem hoog
E00134704	Storing hogedrukpomp	E00476503	Storing temperatuursensor uitlaatgas
E00134707	Storing hogedrukpomp	E00476504	Storing temperatuursensor uitlaatgas
E00148502	Storing ECU hoofdrelais	E00476518	Storing temperatuursensor uitlaatgas
E00148507	Storing ECU hoofdrelais	E00524600	DEF-niveau leeg
E00148511	Storing ECU hoofdrelais	E00524615	DEF-niveau te laag
E00161203	Storing injector nr. 1 en nr. 4	E00524616	DEF-niveau extreem laag
E00161204	Storing injector nr. 1 en nr. 4	E00524617	DEF-niveau te laag
E00161211	Storing injector nr. 1 en nr. 4	E00524619	Storing CAN-communicatie DCU
E00161303	Storing injector nr. 2 en nr. 3	E00524621	Storing geblokkeerde EGR
E00161304	Storing injector nr. 2 en nr. 3	E00524622	Storing dosering onderbroken
E00161311	Storing injector nr. 2 en nr. 3	E00524623	Storing DEF-verbruik
E00279103	Storing EGR-motor	E00524624	Storing DEF-kwaliteit
E00279104	Storing EGR-motor	E00524625	Wijzigingsfout
E00279105	Storing EGR-motor	E00524626	Storing DEF-verbruik
E00279107	Storing EGR geblokkeerd	E00532403	Storing gloeibougiesignaal
E00279108	Storing EGR-positie	E00532404	Storing gloeibougiesignaal
E00324200	Uitlaatemperatuur extreem hoog	E52352302	Storing injector nr. 1 en nr. 4
E00324203	Storing temperatuursensor uitlaatgas	E52352303	Storing injector nr. 1 en nr. 4





**DIAGNOSTISCHE SERVICECODES (VERVOLG)**

**Lijst servicecodes (vervolg)**

CODE	BESCHRIJVING	CODE	BESCHRIJVING
E52352304	Storing injector nr. 1 en nr. 4	E52360402	Storing ECU-communicatie
E52352402	Storing injector nr. 2 en nr. 3	E52370013	Storing ECU
E52352403	Storing injector nr. 2 en nr. 3		
E52352404	Storing injector nr. 2 en nr. 3	H0921	Boostsensor te hoog
E52352501	Storing injector	H0922	Boostsensor te laag
E52352702	Storing ECU	H1221	Rechterduimschakelaar te hoog
E52353500	Storing injector	H1222	Rechterduimschakelaar te laag
E52353602	Storing EGR	H1224	Rechterduimschakelaar niet in NEUTRALE stand
E52353702	Storing EGR	H1321	Linkerduimschakelaar te hoog
E52353802	Storing ECU	H1322	Linkerduimschakelaar te laag
E52353807	Storing ECU	H1324	Linkerduimschakelaar niet in NEUTRALE stand
E52353902	Storing brandstofpomp	H1421	Druk hefbasis te hoog
E52354002	Storing brandstofpomp	H1422	Druk hefbasis te laag
E52354103	Storing EGR	H1502	Output ride control foutief AAN
E52354104	Storing EGR	H1503	Output ride control foutief UIT
E52354302	Storing sensor gashendelpositie	H1507	Open circuit output ride control
E52354403	Storing inlaatverwarming	H1528	Outputstoring ride control
E52354404	Storing inlaatverwarming	H1602	Relais ride control foutief AAN
E52354702	Communicatiefout ECU	H1603	Relais ride control foutief UIT
E52354802	Communicatiefout ECU	H2105	Solenoïde omgekeerde ventilator kortgesloten naar accu
E52357204	Storing sensor EGR-positie	H2106	Solenoïde omgekeerde ventilator kortgesloten naar aarding
E52357403	Storing EGR-actuator	H2107	Open circuit solenoïde omgekeerde ventilator
E52357404	Storing EGR-actuator	H2132	Overstroom solenoïde omgekeerde ventilator
E52357507	Storing EGR-actuator	H2305	Output bodem achteraan kortgesloten naar accu
E52357602	Storing EGR-motor	H2306	Output bodem achteraan kortgesloten naar massa
E52357702	Storing sensor EGR-temperatuur	H2307	Open circuit output bodem achteraan
E52357802	Storing EGR	H2332	Overstroom output bodem achteraan
E52358002	Storing inlaatgashendel	H2405	Output stang achteraan kortgesloten naar accu
E52358203	Storing sensor gashendel hefsysteem	H2406	Output stang achteraan kortgesloten naar massa
E52358204	Storing sensor gashendel hefsysteem	H2407	Open circuit output stang achteraan
E52358917	Lage watertemperatuur bij geparkeerde regeneratie	H2432	Overstroom output stang achteraan
E52359016	Uitschakeltijd geparkeerde regeneratie	H2502	Wisselklep #2 kortgesloten naar accu
E52359102	Storing ECU-communicatie	H2503	Wisselklep #2 kortgesloten naar massa
E52359202	Storing ECU-communicatie	H2505	Wisselklep nr. 2 kortgesloten naar accu
E52359302	Storing ECU-communicatie	H2506	Wisselklep #2 kortgesloten naar massa
E52359402	Storing ECU-communicatie	H2507	Open circuit wisselklep #2
E52359502	Storing ECU-communicatie	H2605	Output bodem vooraan kortgesloten naar accu
E52359602	Storing ECU-communicatie	H2606	Output bodem vooraan kortgesloten naar massa
E52359800	DOC-storing	H2607	Open circuit output bodem vooraan
E52359802	Storing ECU-communicatie	H2632	Overstroom output bodem vooraan
E52359900	Storing temperatuursensor uitlaat	H2705	Output stang vooraan kortgesloten naar accu
E52360000	Fout pompkalibratie	H2706	Output stang vooraan kortgesloten naar massa
E52360100	Storing temperatuursensor uitlaatgas	H2707	Open circuit output stang vooraan
E52360200	Storing DPF	H2732	Overstroom output stang vooraan
E52360315	Storing watertemperatuursensor	H2805	Wisselklep kortgesloten naar accu



**DIAGNOSTISCHE SERVICECODES (VERVOLG)**

**Lijst servicecodes (vervolg)**

CODE	BESCHRIJVING	CODE	BESCHRIJVING
H2806	Wisselklep kortgesloten naar massa	M0311	Systeemspanning extreem hoog
H2807	Open circuit wisselklep	M0314	Systeemspanning extreem laag
H2905	High-flow kortgesloten naar accu	M0322	Systeemspanning te laag
H2906	High-flow kortgesloten naar massa	M0409	Motoroliedruk te laag
H2907	Open circuit high-flow	M0414	Motoroliedruk extreem laag
H2932	Overstroom high-flow	M0415	Motoroliedruk op uitschakelniveau
H3128	Stroomstoring	M0421	Motoroliedruk te hoog
H3648	Fout door meerdere ACD-conflicten	M0422	Motoroliedruk te laag
H3904	Fout in linkerjoystick	M0509	Hydraulische laaddruk te laag
H3912	Duimschakelaar linkerjoystick niet in NEUTRALE stand	M0510	Hydraulische laaddruk te hoog
H3913	Geen communicatie met greep van linker joystick	M0511	Hydraulische laaddruk extreem hoog
H3916	Geen communicatie met linkerjoystick	M0514	Hydraulische laaddruk extreem laag
H3928	Interne fout linkerjoystick	M0515	Hydraulische laaddruk op uitschakelniveau
H3948	Meerdere fout linker joystick	M0521	Hydraulische laaddruk te hoog
H4004	Fout in rechterjoystick	M0522	Hydraulische laaddruk te laag
H4012	Duimschakelaar rechterjoystick niet in NEUTRALE stand	M0610	Toerental motor te hoog
H4013	Geen communicatie met greep van rechter joystick	M0611	Toerental motor extreem hoog
H4016	Geen communicatie met rechterjoystick	M0613	Geen signaal toerental motor
H4028	Interne fout rechterjoystick	M0615	Toerental motor op uitschakelniveau
H4048	Meerdere fout rechter joystick	M0618	Toerental motor buiten meetbereik
H4302	Claxon fout AAN	M0634	Ongeldige informatie toerental motor van ECU
H4303	Claxon fout UIT	M0710	Temperatuur hydraulische vloeistof te hoog
H4423	Hulphydrauliek niet geprogrammeerd	M0711	Temperatuur hydraulische vloeistof extreem hoog
H4497	Hulpcontroller geprogrammeerd	M0715	Temperatuur hydraulische vloeistof op uitschakelniveau
H4502	Rechterknipperlicht foutief AAN	M0721	Temperatuur hydraulische vloeistof te hoog (buiten bereik)
H4503	Rechterknipperlicht foutief UIT	M0722	Temperatuur hydraulische vloeistof te laag (buiten bereik)
H4602	Linkerknipperlicht foutief AAN	M0810	Temperatuur motorkoelvloeistof te hoog
H4603	Linkerknipperlicht foutief UIT	M0811	Temperatuur motorkoelvloeistof extreem hoog
H4721	8 V-sensorvoeding te hoog	M0815	Temperatuur motorkoelvloeistof op uitschakelniveau
H4722	8 V-sensorvoeding te laag	M0821	Temperatuur motorkoelvloeistof te hoog
H7404	Geen communicatie met hoofdcontroller	M0822	Temperatuur motorkoelvloeistof te laag
		M0826	Temperatuur koelvloeistof vooraf uitgeschakeld
L0102	Knop Lichten foutief AAN	M0909	Brandstofpeil te laag
L0202	High flow-knop foutief AAN	M0921	Brandstofniveau te hoog
L0302	Hulphydrauliekknop foutief AAN	M0922	Brandstofniveau te laag
L0402	Informatieknop foutief AAN	M1016	Hydraulisch laadfilter niet aangesloten
L7404	Geen communicatie met hoofdcontroller	M1017	Hydraulisch laadfilter verstopt
L7672	Linkerdisplay moet geprogrammeerd worden	M1121	Stoelbeugelsensor te hoog
		M1122	Stoelbeugelsensor te laag
M0116	LuchtfILTER niet aangesloten	M1128	Stoelbeugelsensor
M0117	LuchtfILTER verstopt	M1210	Temperatuur inlaatlucht te hoog
M0216	Hydraulische / hydrostatische filter niet aangesloten	M1211	Temperatuur inlaatlucht extreem hoog
M0217	Hydraulische / hydrostatische filter verstopt	M1305	Solenoidhoudrelais van brandstofklep kortgesloten naar accu
M0309	Systeemspanning te laag	M1306	Solenoidhoudrelais van brandstofklep kortgesloten naar massa
M0310	Systeemspanning te hoog	M1307	Solenoidhoudrelais van brandstofklep in open kring



**DIAGNOSTISCHE SERVICECODES (VERVOLG)**

**Lijst servicecodes (vervolg)**

CODE	BESCHRIJVING	CODE	BESCHRIJVING
M1402	Solenoïde brandstofopvoer foutief AAN	M2722	Primaire sensor gashendel te laag
M1403	Solenoïde brandstofopvoer foutief UIT	M2821	Secundaire sensor gashendel te hoog
M1407	Open circuit solenoïde brandstofopvoer	M2822	Secundaire sensor gashendel te laag
M1428	Storing in solenoïde brandstofopvoer	M2899	Tweede sensor gasklep niet gekalibreerd
M1502	Output trekrelais traction-lock foutief AAN	M2910	Uitlaatgastemperatuur te hoog
M1503	Output trekrelais traction-lock foutief UIT	M3028	Storing in controllergeheugen
M1507	Output trekrelais traction-lock open kring	M3128	Stroomstoring
M1528	Output trekrelais traction-lock defect	M3204	Geen communicatie ACS (AHC) met Bobcat-controller
M1605	Solenoïde houdrelais traction-lock kortgesloten naar accu	M3304	Geen communicatie met Deluxe-paneel
M1606	Solenoïde houdrelais traction-lock kortgesloten naar massa	M3404	Storing in Deluxe-paneel
M1607	Solenoïde houdrelais traction-lock in open kring	M3505	Ventilator hydraulisch systeem kortgesloten naar accu
M1705	Hydraulische afsluitklep kortgesloten naar accu	M3506	Ventilator hydraulisch systeem kortgesloten naar massa
M1706	Hydraulische afsluitklep kortgesloten naar massa	M3507	Ventilator hydraulisch systeem open kring
M1707	Open circuit hydraulische afsluitklep	M3532	Ventilator hydraulisch systeem overstroom
M1732	Overstroom hydraulische afsluitklep	M3705	Tweede output tweetraps kortgesloten naar accu
M1805	Output hefschuifvergrendeling kortgesloten naar accu	M3706	Tweede output tweetraps kortgesloten naar massa
M1806	Output hefschuifvergrendeling kortgesloten naar massa	M3707	Open circuit tweede output tweetraps
M1807	Open circuit output hefschuifvergrendeling	M3732	Overstroom tweede output tweetraps
M1832	Overstroom output hefschuifvergrendeling	M3805	Vergrendeling hulphydrauliek kortgesloten naar accu
M1910	Temperatuur motorcompartiment te hoog	M3806	Vergrendeling hulphydrauliek kortgesloten naar aarde
M1911	Temperatuur motorcompartiment extreem hoog	M3807	Vergrendeling hulphydrauliek open kring
M1921	Temperatuur motorcompartiment boven max. tolerantie	M3832	Vergrendeling hulphydrauliek overstroom
M1922	Temperatuur motorcompartiment onder max. tolerantie	M4028	Verkeerde ECU gedetecteerd
M2005	Primaire tweetraps-solenoïde kortgesloten naar accu	M4109	Dynamospanning te laag
M2006	Primaire tweetraps-solenoïde kortgesloten naar massa	M4110	Dynamospanning hoog
M2007	Open circuit primaire tweetraps-solenoïde	M4111	Dynamospanning extreem hoog
M2032	Overstroom primaire tweetraps-solenoïde	M4228	Verkeerde DCU gedetecteerd
M2102	Gloeibougie output foutief AAN	M4304	Geen communicatie met sleutelvrij paneel
M2103	Gloeibougie output foutief UIT	M4404	Geen communicatie hulphydrauliek
M2107	Output gloeibougie open kring	M4510	Water in brandstofsensoren te hoog
M2128	Gloeibougie output defect	M4511	Water in brandstofsensoren extreem hoog
M2202	Startmotor output fout AAN	M4521	Sensor water in brandstof te hoog
M2203	Starter output fout UIT	M4522	Sensor water in brandstof te laag
M2207	Uitgang startmotor open kring	M4530	Water in brandstofsensoren fout
M2228	Output startmotor storing	M4621	5 V-sensorvoeding te hoog
M2302	Startmotorrelais foutief AAN	M4622	5 V-sensorvoeding te laag
M2303	Startmotorrelais foutief UIT	M4721	8 V-sensorvoeding te hoog
M2402	Brandstofopvoer relais foutief AAN	M4722	8 V-sensorvoeding te laag
M2403	Brandstofopvoer relais foutief UIT	M4802	Relais voorlichten foutief AAN
M2502	Tractierelais foutief AAN	M4803	Relais voorlichten foutief UIT
M2503	Tractierelais foutief UIT	M4902	Relais achterlichten foutief AAN
M2602	Gloeibougierelais foutief AAN	M4903	Relais achterlichten foutief UIT
M2603	Gloeibougierelais foutief UIT	M5002	Output voorlichten foutief AAN
M2721	Primaire sensor gashendel te hoog	M5003	Output voorlichten foutief UIT



**DIAGNOSTISCHE SERVICECODES (VERVOLG)**

**Lijst servicecodes (vervolg)**

CODE	BESCHRIJVING	CODE	BESCHRIJVING
M5007	Output voorlichten open kring	M7007	Output geschakeld vermogensrelais open kring
M5028	Storing output voorlichten	M7028	Output geschakeld vermogensrelais storing
M5102	Output achterlichten foutief AAN	M7102	Elektrische ventilator output foutief AAN
M5103	Output achterlichten foutief UIT	M7103	Elektrische ventilator output foutief UIT
M5107	Output achterlichten open kring	M7107	Output elektrische ventilator open kring
M5128	Storing output achterlichten	M7202	Elektrische ventilator relais foutief AAN
M5202	Knop indrukken om te bedienen foutief AAN	M7203	Elektrische ventilator relais foutief UIT
M5221	Knop indrukken om te bedienen te hoog	M7304	Geen communicatie afstandsbediening
M5222	Knop indrukken om te bedienen te laag	M7316	Geen communicatie afstandsbediening - transmitter
M5305	Knop indrukken om te bedienen kortgesloten naar accu	M7423	Hoofdcontroller niet geprogrammeerd
M5306	Lampje indrukken om te bedienen kortgesloten naar massa	M7472	Programmering hoofdcontroller noodzakelijk
M5405	Kipschuifvergrendeling kortgesloten naar accu	M7497	Hoofdcontroller geprogrammeerd
M5406	Kipschuifvergrendeling kortgesloten naar massa	M7504	Geen communicatie aandrijving
M5407	Kipschuifvergrendeling open kring	M7604	Geen communicatie met linker displaypaneel
M5432	Kipschuifvergrendeling overstroom	M7748	Meervoudige sleutelschakelaar
M5810	Brandstoftemperatuur te hoog	M7839	Urenteller gewijzigd
M5811	Brandstoftemperatuur extreem hoog	M7974	Deur open
M5815	Brandstoftemperatuur in uitschakeling	M8402	Onderhoud DESOX gevraagd
M5826	Brandstoftemperatuur voor uitschakeling	M8450	Ontzwavelingsregeneratie noodzakelijk - actief onderdrukken
M5902	DPF-regeneratieschakelaar foutief AAN	M8541	Automatische DPF-regeneratie actief
M6002	Regeneratieschakelaar DPF onderdrukken foutief AAN	M8542	Automatische DPF-regeneratie actief (machine bedienen onder lading)
M6102	Schakelaar externe geparkeerde regeneratie foutief AAN	M8543	DPF-regeneratie vereist
M6202	Achterklepventilator 1 foutief AAN	M8551	DPF-regeneratie noodzakelijk - actief onderdrukken
M6203	Achterklepventilator 1 foutief UIT	M8552	DPF-regeneratie noodzakelijk - actief onderdrukken (machine bedienen onder lading)
M6228	Storing achterklepventilator 1	M8553	Externe geparkeerde DPF-regeneratie vereist (externe-regeneratiekit vereist)
M6302	Achterklepventilator 2 foutief AAN	M8554	DPF-serviceregeneratie vereist (neem contact op met Bobcat-dealer)
M6303	Achterklepventilator 2 foutief UIT	M8555	DPF-service vereist
M6328	Storing achterklepventilator 2	M8560	DPF-serviceregeneratie actief
M6402	Geschakeld vermogensrelais foutief AAN	M8561	DPF-serviceregeneratie actief
M6403	Geschakeld vermogensrelais foutief UIT	M8562	DPF-serviceregeneratie actief
M6505	ECU-vermogen kortgesloten naar accu	M8563	DPF-serviceregeneratie actief
M6506	ECU-vermogen kortgesloten naar massa	M8564	DPF-serviceregeneratie actief
M6507	Open circuit ECU-vermogen	M8615	Afzwakking toerental motor op uitschakelniveau
M6604	Geen communicatie ECU	M8625	Afzwakking toerental motor reageert niet
M6702	HVAC-output foutief AAN	M8715	Koppelafzwakken uitschakelen
M6703	HVAC-output foutief UIT	M8725	Koppelafzwakking reageert niet
M6707	Open circuit HVAC-output		
M6728	HVAC-outputstoring	R7404	Geen communicatie met hoofdcontroller
M6802	HVAC-relaisfout AAN		
M6803	HVAC-relais foutief UIT	T9002	Servicetool output 'C' foutief AAN
M6904	Geen communicatie DCU	T9003	Servicetool output 'C' foutief UIT
M7002	Output geschakeld vermogensrelais foutief AAN	T9102	Servicetool output 'D' foutief AAN
M7003	Output geschakeld vermogensrelais foutief UIT	T9103	Servicetool output 'D' foutief UIT





**DIAGNOSTISCHE SERVICECODES (VERVOLG)**

**Lijst servicecodes (vervolg)**

CODE	BESCHRIJVING	CODE	BESCHRIJVING
T9202	Servicetool output 'E' foutief AAN	U00321919	Storing voorbehandelingssensor NOx
T9203	Servicetool output 'E' foutief UIT	U00322021	Storing voorbehandelingssensor NOx
T9302	Servicetool output 'F' foutief AAN	U00322022	Storing nabehandelingssensor NOx
T9303	Servicetool output 'F' foutief UIT	U00322023	Storing voorbehandelingssensor NOx
U00015822	Storing signaal DCU-activering	U00322024	Storing nabehandelingssensor NOx
U00017100	Omgevingstemperatuur te hoog	U00322025	Storing voorbehandelingssensor NOx
U00017101	Omgevingstemperatuur te laag	U00322026	Storing nabehandelingssensor NOx
U00017103	Storing sensor omgevingstemperatuur	U00322103	Storing voorbehandelingssensor NOx
U00017104	Storing sensor omgevingstemperatuur	U00322104	Storing voorbehandelingssensor NOx
U00044400	Accuspanning hoog	U00322302	Storing voorbehandelingssensor NOx
U00044401	Accuspanning te laag	U00322400	Storing voorbehandelingssensor NOx
U00044402	Storing Accuspanning	U00322401	Storing voorbehandelingssensor NOx
U00054419	Storing DCU-communicatie	U00322403	Storing voorbehandelingssensor NOx
U00063928	Storing DCU-communicatie	U00322404	Storing voorbehandelingssensor NOx
U00063929	Storing DCU-communicatie	U00322419	Storing voorbehandelingssensor NOx
U00155719	Storing DCU-communicatie	U00322423	Storing voorbehandelingssensor NOx
U00176100	DEF-niveau te hoog	U00322519	Storing voorbehandelingssensor NOx
U00176101	DEF-niveau te laag	U00322604	Kortsluiting nabehandelingssensor NOx
U00176115	DEF-niveau extreem laag	U00322605	Open kring nabehandelingssensor NOx
U00176116	DEF-niveau leeg	U00322619	Storing nabehandelingssensor NOx
U00176119	Storing signaal DEF-niveau	U00322701	Storing nabehandelingssensor NOx
U00176120	Storing vulniveau DEF	U00322703	Storing nabehandelingssensor NOx
U00176121	Storing vulniveau DEF	U00322704	Storing nabehandelingssensor NOx
U00303100	DEF-temperatuur te hoog	U00322719	Storing nabehandelingssensor NOx
U00303101	DEF-temperatuur te laag	U00322722	Storing nabehandelingssensor NOx
U00303103	Storing DEF-temperatuur	U00322724	Storing nabehandelingssensor NOx
U00303104	Storing DEF-temperatuur	U00322807	Storing nabehandelingssensor NOx
U00303120	Storing DEF-temperatuur	U00322819	Storing nabehandelingssensor NOx
U00303121	Storing DEF-temperatuur	U00322824	Storing nabehandelingssensor NOx
U00303123	Oververhitting DEF	U00322919	Storing nabehandelingssensor NOx
U00303127	Storing sensor DEF-temperatuur	U00323103	Storing nabehandelingssensor NOx
U00303131	Storing signaal DEF-temperatuur	U00323104	Storing nabehandelingssensor NOx
U00321604	Kortsluiting voorbehandelingssensor NOx	U00323302	Storing nabehandelingssensor NOx
U00321605	Open kring voorbehandelingssensor NOx	U00323400	Storing nabehandelingssensor NOx
U00321619	Storing voorbehandelingssensor NOx	U00323401	Storing nabehandelingssensor NOx
U00321700	Storing voorbehandelingssensor NOx	U00323403	Storing nabehandelingssensor NOx
U00321703	Storing voorbehandelingssensor NOx	U00323404	Storing nabehandelingssensor NOx
U00321704	Storing voorbehandelingssensor NOx	U00323419	Storing nabehandelingssensor NOx
U00321719	Storing voorbehandelingssensor NOx	U00323424	Storing nabehandelingssensor NOx
U00321721	Storing voorbehandelingssensor NOx	U00323519	Storing nabehandelingssensor NOx
U00321723	Storing voorbehandelingssensor NOx	U00336103	Doseerklep kortgesloten naar accu
U00321807	Storing voorbehandelingssensor NOx	U00336104	Doseerklep kortgesloten naar massa
U00321819	Storing voorbehandelingssensor NOx	U00336105	Doseerklep kortgesloten naar accu
U00321823	Storing voorbehandelingssensor NOx	U00336112	Temperatuur doseerklep te hoog





**DIAGNOSTISCHE SERVICECODES (VERVOLG)**

**Lijst servicecodes (vervolg)**

CODE	BESCHRIJVING	CODE	BESCHRIJVING
U00336122	Doseerklep kortgesloten naar massa	U00433712	Storing temperatuur doseerklep
U00336127	Doseerklep geblokkeerd	U00433912	Storing NOx-controller
U00336303	Koelklep DEF-tank kortgesloten naar accu	U00434003	Verwarming DEF-leiding kortgesloten naar accu
U00336304	Koelklep DEF-tank kortgesloten naar massa	U00434205	Verwarming DEF-uitlaatleiding kortgesloten naar massa of open kring
U00336305	Open kring koelklep DEF-tank	U00434402	Storing terugstroming
U00336312	Temperatuur koelklep DEF-tank te hoog	U00434405	Verwarming DEF-terugstroomleiding kortgesloten naar massa of open kring
U00349212	Storing DCU	U00434605	Verwarming DEF-inlaatleiding kortgesloten naar massa of open kring
U00349231	Storing DCU	U00435303	Verwarmingsrelais DEF kortgesloten naar accu
U00350923	Storing DCU	U00435304	Verwarmingsrelais DEF kortgesloten naar massa
U00350924	Storing DCU	U00435305	Open kring verwarmingsrelais DEF
U00351023	Storing DCU	U00435312	Te hoge temperatuur verwarmingsrelais DEF
U00351024	Storing DCU	U00435502	Storing uitlaatleiding verwarming
U00351123	Storing DCU	U00435503	Verwarming uitlaatleiding kortgesloten naar accu
U00351124	Storing DCU	U00435504	Verwarming uitlaatleiding kortgesloten naar massa
U00351223	Storing DCU	U00435505	Open kring uitlaatleiding verwarming
U00351224	Storing DCU	U00435512	Te hoge temperatuur uitlaatleiding verwarming
U00351600	DEF-kwaliteit te hoog	U00435514	Storing uitlaatleiding verwarming
U00351601	DEF-kwaliteit te laag	U00435602	Verwarming tegenstroomleiding kortgesloten naar accu
U00351603	Storing sensor DEF-kwaliteit	U00435603	Verwarming terugstroomleiding kortgesloten naar massa
U00351604	Storing sensor DEF-kwaliteit	U00435604	Open kring tegenstroomleiding verwarming
U00351611	Storing sensor DEF-kwaliteit	U00435605	Te hoge temperatuur tegenstroomleiding verwarming
U00351631	Storing sensor DEF-kwaliteit	U00435612	Storing tegenstroomleiding verwarming
U00353203	Storing sensor DEF-niveau	U00435702	Verwarming inlaatleiding kortgesloten naar accu
U00353204	Storing sensor DEF-niveau	U00435703	Verwarming terugstroomleiding kortgesloten naar massa
U00353211	Storing sensor DEF-niveau	U00435704	Open kring inlaatleiding verwarming
U00431915	Temperatuurstoring nabehandelingssensor SCR	U00435705	Te hoge temperatuur inlaatleiding verwarming
U00431917	Temperatuurstoring nabehandelingssensor SCR	U00435712	Storing inlaatleiding verwarming
U00433401	Druk DEF-pomp te laag	U00436000	Voorbehandelingstemperatuur SCR te hoog
U00433403	Maximale druk DEF-pomp	U00436001	Voorbehandelingstemperatuur SCR te laag
U00433404	Minimale druk DEF-pomp	U00436003	Voorbehandelingstemperatuursensor SCR te hoog
U00433419	Storing druk DEF-pomp	U00436004	Voorbehandelingstemperatuursensor SCR te laag
U00433420	Druk DEF-pmp te hoog	U00436020	Storing voorbehandelingssensor SCR
U00433421	Druk DEF-pomp te laag	U00436021	Storing voorbehandelingssensor SCR
U00433422	Storing tegenstroompomp	U00436022	Storing voorbehandelingssensor SCR
U00433500	Te hoge druk doseerklep	U00436025	Wijziging sensor voorbehandelingstemperatuur SCR
U00433501	Te lage druk doseerklep	U00436300	Nabehandelingstemperatuur SCR te hoog
U00433502	Bijhouden van drukopbouw	U00436301	Neerwaartse temperatuur SCR te laag
U00433512	Bijhouden van te hoge druk	U00436303	Sensor neerwaartse temperatuur SCR te hoog
U00433707	Storing temperatuur doseerklep	U00436304	Sensor neerwaartse temperatuur SCR te laag



**DIAGNOSTISCHE SERVICECODES (VERVOLG)**

**Lijst servicecodes (vervolg)**

CODE	BESCHRIJVING	CODE	BESCHRIJVING
U00436322	Temperatuurstoring nabehandelingssensor SCR	U00503519	Storing CAN-communicatie nabehandelingssensor NOx
U00436325	Wijziging sensor neerwaartse temperatuur SCR	U00503619	Storing CAN-communicatie nabehandelingssensor NOx
U00436400	Storing voorbehandelings NOx	U00503719	Storing CAN-communicatie nabehandelingssensor NOx
U00436401	Storing voorbehandelings NOx	U00543510	Storing drukstabilisatie
U00436416	Storing SCR	U00543512	Storing algemene drukcontrole
U00436418	Storing SCR	U00543529	Storing motor DEF-pomp
U00436420	Storing SCR	U00570622	Storing voeding moduleverwarming
U00436421	Storing SCR	U00570623	Storing voeding moduleverwarming
U00436422	Storing SCR	U00570624	Storing voeding moduleverwarming
U00436423	Storing SCR	U00570626	Storing voeding moduleverwarmingstemperatuur
U00436503	Open kring temperatuursensor DEF	U00570627	Storing voeding moduleverwarmingstemperatuur
U00436504	Temperatuursensor DEF kortgesloten naar massa	U00570703	Voeding moduleverwarming kortgesloten naar accu
U00436511	Storing sensor DEF-temperatuur	U00570704	Verwarming inlaatleiding kortgesloten naar massa
U00437423	Storing motorsnelheid DEF-pomp	U00570705	Open kring voedingsmodule verwarming
U00437424	Storing motorsnelheid DEF-pomp	U00570712	Te hoge temperatuur voeding moduleverwarming
U00437428	Storing motorsnelheid DEF-pomp	U00570723	Storing voeding moduleverwarmingstemperatuur high duty
U00437430	Storing motorsnelheid DEF-pomp	U00570724	Storing voeding moduleverwarmingstemperatuur low duty
U00437503	Motor DEF-pomp kortgesloten naar accu	U00570726	Storing voeding moduleverwarmingstemperatuur
U00437504	Verwarmingsrelais DEF kortgesloten naar massa	U00570727	Storing voeding moduleverwarmingstemperatuur
U00437505	Open kring motor DEF-pomp	U00571302	Zelfdiagnose NOx-sensor
U00437512	Te hoge temperatuur motor DEF-pomp	U00571307	Zelfdiagnose NOx-sensor
U00437523	Storing motor DEF-pomp	U00571319	Zelfdiagnose NOx-sensor
U00437524	Storing motor DEF-pomp	U00571402	Zelfdiagnose NOx-sensor
U00437603	Tegenstroompomp DEF kortgesloten naar accu	U00571407	Zelfdiagnose NOx-sensor
U00437604	Tegenstroompomp DEF kortgesloten naar massa	U00571419	Zelfdiagnose NOx-sensor
U00437605	Open kring tegenstroompomp DEF	U05990419	Storing CAN-communicatie
U00437612	Te hoge temperatuur tegenstroompomp DEF	U06016019	Storing CAN-communicatie
U00476500	Voorbehandelingstemperatuur DOC te hoog	U06041619	Storing CAN-communicatie
U00476501	Voorbehandelingstemperatuur DOC te laag	U06144419	Storing CAN-communicatie
U00476503	Sensor voorbehandelingstemperatuur DOC te hoog	U06145419	Storing CAN-communicatie
U00476504	Sensor voorbehandelingstemperatuur DOC te laag	U06145519	Storing CAN-communicatie
U00502419	Storing CAN-communicatie voorbehandelingssensor NOx	U06463919	Storing geheugen
U00502519	Storing CAN-communicatie voorbehandelingssensor NOx	U06463931	Storing geheugen
U00502619	Storing CAN-communicatie voorbehandelingssensor NOx	U06478219	Storing CAN-communicatie
U00502719	Storing CAN-communicatie voorbehandelingssensor NOx	U06478319	Storing CAN-communicatie
U00502819	Storing CAN-communicatie voorbehandelingssensor NOx	U06478419	Storing CAN-communicatie
U00502919	Storing CAN-communicatie voorbehandelingssensor NOx	U06478519	Storing CAN-communicatie
U00503019	Storing CAN-communicatie voorbehandelingssensor NOx	U06480019	Storing CAN-communicatie
U00503119	Storing CAN-communicatie nabehandelingssensor NOx	U06481719	Storing CAN-communicatie
U00503219	Storing CAN-communicatie nabehandelingssensor NOx	U06488919	Storing CAN-communicatie
U00503319	Storing CAN-communicatie nabehandelingssensor NOx	U06491619	Storing CAN-communicatie
U00503419	Storing CAN-communicatie nabehandelingssensor NOx	U06492319	Storing CAN-communicatie



**DIAGNOSTISCHE SERVICECODES (VERVOLG)**

**Lijst servicecodes (vervolg)**

CODE	BESCHRIJVING	CODE	BESCHRIJVING
U06516419	Storing CAN-communicatie	W3232	Bedrading ACS- (AHC-)kantelaandrijver
U06522619	Storing CAN-communicatie	W3233	Bedrading ACS- (AHC-)kiphendel
U06522621	Storing CAN-communicatie	W3234	ACS- (AHC-)kantelaandrijver niet in NEUTRALE stand
U06522622	Storing CAN-communicatie	W3235	ACS- (AHC-)kiphendel/pedaal niet in NEUTRALE stand
U06522623	Storing CAN-communicatie	W3236	ACS- (AHC-)hefactuator
U06522624	Storing CAN-communicatie	W3237	Bedrading ACS- (AHC-)hefactuator
U06522625	Storing CAN-communicatie	W3238	Bedrading ACS- (AHC-)hefhendel
U06524719	Storing CAN-communicatie	W3239	ACS- (AHC-)hefactuator niet in NEUTRALE stand
U06526219	Storing CAN-communicatie	W3240	ACS- (AHC-)hefhendel/pedaal niet in NEUTRALE stand
U06526919	Storing CAN-communicatie	W3241	Geen communicatie ACS (AHC)
U06527019	Storing CAN-communicatie	W3249	ACS- (AHC-)hefactuator kortgesloten naar grond
U06529619	Storing CAN-communicatie	W3250	ACS- (AHC-)kantelactuator kortgesloten naar grond
U06530019	Storing CAN-communicatie	W3251	ACS- (AHC-)hefactuator kortgesloten naar accu
U10123907	Lekkage DEF-slang	W3252	ACS- (AHC-)kantelaandrijving kortgesloten naar accu
U10124007	Evalueer filterverstopping	W3253	ACS- (AHC-)hefhendel/-pedaal kortgesloten naar grond
U10433207	Storing voorbehandelings NOx	W3254	ACS- (AHC-)kantelhendel/-pedaal kortgesloten naar grond
U10433209	Storing voorbehandelings NOx	W3255	ACS- (AHC-)hefhendel / -pedaal kortgesloten naar accu
U10433219	Storing voorbehandelings NOx	W3256	ACS- (AHC-)kiphendel / -pedaal kortgesloten naar accu
U10433221	Storing NOx voorbehandeling	W3257	Verminderde prestaties ACS- (AHC-)hefactuator
U10433223	Storing voorbehandelings NOx	W3258	Verminderde prestaties ACS- (AHC-)kantelaandrijving
U10433224	Storing voorbehandelings NOx	W3259	Verkeerde richting ACS- (AHC-)hefactuator
U10438507	Storing nabehandeling NOx	W3260	Verkeerde richting ACS- (AHC-)kantelaandrijving
U10438509	Storing nabehandeling NOx	W3261	ACS- (AHC-)hendelvergrendeling kortgesloten naar grond
U10438519	Storing nabehandeling NOx	W3262	ACS- (AHC-)hendelvergrendeling kortgesloten naar accu
U10438522	Storing nabehandeling NOx	W3263	ACS- (AHC-)pedaalvergrendeling kortgesloten naar grond
U10564413	Storing DCU	W3264	ACS- (AHC-)pedaalvergrendeling kortgesloten naar accu
U10564513	Storing DCU	W3265	Voedingsspanning ACS- (AHC-)sensor buiten bereik
U10564613	Storing DCU	W3266	Accuspanning ACS (AHC) buiten bereik
U52020212	Storing DCU	W3267	ACS- (AHC-)schakelaar omgegooid tijdens bediening
U52020412	Storing DCU	W3268	Informatiefout ACS- (AHC-)hefhendel
U52069812	Storing DCU	W3269	ACS (AHC) bedieningsmodus geschakeld tijdens bedrijf
U52069912	Storing DCU	W3270	Rechteraandrijfhendel ACS (AHC) kortgesloten naar grond
U52070012	Storing DCU	W3271	Rechteraandrijfhendel ACS (AHC) kortgesloten naar accu
U52070112	Storing DCU	W3274	X-as linkerjoystick ACS (AHC) buiten bereik
U52160212	Storing voedingssensor DCU	W3275	ACS (AHC) onderbroken / niet-ingeschakelde stroom
		W3276	Informatiefout ACS (AHC) CAN-joystick
W3204	Geen communicatie ACS (AHC) met Bobcat controller	W3277	Informatiefout ACS- (AHC-)afstandsbediening
W3223	ACS- (AHC-)kalibratie vereist	W3297	ACS- (AHC-)controller geprogrammeerd
W3224	ACS- (AHC-)kalibratie uitgevoerd	W3905	X-as linkerjoystick niet in NEUTRALE stand
W3225	ACS- (AHC-)actuorkalibratie mislukt	W4005	X-as rechterjoystick niet in NEUTRALE stand
W3231	ACS- (AHC-)kantelaandrijver	W4007	Y-as rechterjoystick niet in NEUTRALE stand

## INSTELLING BEDIENINGSPANEEL

### Rechterpaneel (Deluxe-instrumentenpaneel)

Beschrijving van de symbolen

Figuur 299



Belangrijke cijfers



Druk herhaaldelijk op een scroll-knop (Item 1) tot het schermicoon Belangrijke cijfers (inzet) is gemarkeerd.

Geeft bepaalde bedrijfsniveaus van het systeem weer.

U kunt in real-time de volgende displays volgen:

- **Motortoerental**
- **Oliedruk van de motor**
- **Temperatuur motorkoelvloeistof**
- **Brandstofverbruik**
- **Systeemsparing**
- **Hydraulische laadruk**
- **Temperatuur van de hydraulische vloeistof**
- **Motorolietemperatuur**

Het Deluxe instrumentenpaneel is eenvoudig te gebruiken. Ga door met het invoeren van uw voorkeurstellingen voor het bedienen / controleren van uw Bobcat-lader.

SYMBOOL	BESCHRIJVING
Mon, 17 Mar 3:45 PM	DATUM / TIJD
BRADY 232.5 hrs	GEBRUIKER / URENTELLER
Current Job 456.7 hrs	DUUR HUIDIG TAAK
	Schermicoon ACTIEVE WAARSCHUWINGEN
	Schermicoon VITALE ONDERDELEN
	Schermicoon ONDERHOUD
	Schermicoon HOOFDSCHERM
	Schermicoon AANBOUWDELEN
	Schermicoon VEILIGHEID
	Schermicoon DISPLAY
	HOME-symbool (terug naar hoofdscherm)
	LINKER SCROLL-knop
	RECHTER SCROLL-knop
<b>ENTER</b>	ENTER-toets:



## INSTELLING BEDIENINGSPANEEL (VERVOLG)

### Rechterpaneel (Deluxe-instrumentenpaneel) (vervolg)

#### Datum en tijd

	<p>Druk herhaaldelijk op de scroll-knop (Item 1) tot de schermknop Display (inzet) is gemarkeerd.</p>
	<p>Selecteer <b>[1. KLOKKEN]</b>.</p>
	<p>Selecteer <b>[1. TIJD]</b>.</p>
	<p>Gebruik het toetsenbord om de tijd in te voeren. Selecteer AM / PM / 24hr. Druk op <b>[ENTER]</b> om door te gaan.</p>
	<p>Selecteer <b>[2. DATUM]</b>.</p>
	<p>Gebruik het toetsenbord om de datum in te stellen. Druk op <b>[ENTER]</b> om door te gaan.</p>

#### Display Engels / metrisch

	<p>Druk herhaaldelijk op de scroll-knop (Item 1) tot de schermknop Display (inzet) is gemarkeerd.</p>
	<p>Selecteer <b>[4. DISPLAY-INSTELLINGEN]</b>.</p>
	<p>Druk op <b>[1]</b> om te schakelen tussen ENGELS en METRISCH.</p>

#### Vertraging automatisch stationair

	<p>Druk herhaaldelijk op de scroll-knop (Item 1) tot de schermknop Veiligheid (inzet) is gemarkeerd.</p>
	<p>Selecteer <b>[3. MOTOR-INSTELLINGEN]</b>.</p>
	<p>Gebruik het toetsenbord om de gewenste uitsteltijd te kiezen tussen 4 en 250 seconden. Druk op <b>[ENTER]</b> om op te slaan en verder te gaan. Druk op de linker scroll-knop om af te sluiten zonder op te slaan.</p>



## INSTELLING BEDIENINGSPANEEL (VERVOLG)

### Rechterpaneel (Deluxe-instrumentenpaneel) (vervolg)

#### Werkklok resetten

	<p>Druk herhaaldelijk op de scroll-knop (Item 1) tot de schermknop Veiligheid (inzet) is gemarkeerd.</p>
	<p>Selecteer <b>[1. WACHTWOORDEN/VERGRENDELINGEN]</b>.</p>
	<p>Voer het eigenaarswachtwoord in en druk op <b>[ENTER]</b>.</p>
	<p>Selecteer <b>[1. GEBRUIKER-INSTELLINGEN]</b>.</p>
	<p>Selecteer een gebruiker.</p>
	<p>Selecteer <b>[3. JOBSTATISTIEKEN RESETTEN]</b>.</p>
	<p>Druk op <b>[9]</b> om de jobstatistieken te resetten.  Druk op de linker scroll-knop of op <b>[0]</b> om af te sluiten zonder op te slaan.</p>

#### Machine-uitschakelingen

	<p>Druk herhaaldelijk op de scroll-knop (Item 1) tot de schermknop Veiligheid (inzet) is gemarkeerd.</p>
	<p>Selecteer <b>[1. WACHTWOORDEN/VERGRENDELINGEN]</b>.</p>
	<p>Voer het eigenaarswachtwoord in en druk op <b>[ENTER]</b>.</p>
	<p>Selecteer <b>[3. HIGH FLOW]</b>.  <b>OF</b> Selecteer <b>[4. TWEETRAPS]</b>.</p>
	<p><b>HIGH FLOW</b>  Druk op het gebruikersnummer om te schakelen tussen VERGRENDELD en NIET-VERGRENDELD.</p>
	<p><b>TWEETRAPS</b>  Druk op het gebruikersnummer om te schakelen tussen VERGRENDELD en NIET-VERGRENDELD.</p>

**OPMERKING:** High-flow- en tweetraps-uitschakelingen voor de eigenaar zijn actief, zelfs als de functie Wachtwoorduitschakeling in de niet-uitgeschakelde stand staat.

## WACHTWOORD INSTELLEN (SLEUTELVRIJ STARTPANEEL)

### Wachtwoordbeschrijving

#### Hoofdwachtwoord:

Een definitief en willekeurig geselecteerd wachtwoord dat in de fabriek is ingesteld en niet kan worden veranderd. Dit wachtwoord wordt voor onderhoud gebruikt door de Bobcat-dealer wanneer het eigenaarswachtwoord niet bekend is of moet worden veranderd.

#### Eigenaarswachtwoord:

Laat het volledige gebruik van de lader toe. Moet worden gebruikt om het eigenaarswachtwoord te veranderen.

### Het eigenaarswachtwoord veranderen

Zet de contactsleutel in de RUN-stand om het elektrisch systeem van de lader in te schakelen.

Voer in geval van vergrendeling het vijfcijferige wachtwoord van de eigenaar in met de nummertoeetsen (1 t/m 0).

#### Figuur 300



Druk de vergrendel- (Item 1) en ontgrendeltoets (Item 2) in [Figuur 300] en houd ze twee seconden ingedrukt.

Het rode lampje van de vergrendeltoets gaat knipperen en het display van het linkerpaneel toont de melding [ENTER].

Voer een nieuw vijfcijferig eigenaarswachtwoord in met de nummertoeetsen (1 t/m 0). Er verschijnt een sterretje op het display van het linkerpaneel telkens wanneer op de toets wordt gedrukt.

Het display van het linkerpaneel toont de melding [AGAIN].

Voer het nieuwe vijfcijferige eigenaarswachtwoord opnieuw in.

Het rode lampje van de vergrendeltoets gaat continu branden.

### Functie Wachtwoorduitschakeling

Met deze functie kan de eigenaar de feature wachtwoord blokkeren zodat er geen wachtwoord moet worden ingevoerd telkens wanneer de motor wordt gestart.

Zet de contactsleutel in de RUN-stand om het elektrisch systeem van de lader in te schakelen.

Voer het vijfcijferige wachtwoord van de eigenaar in met de nummertoeetsen (1 t/m 0).

Druk op de ontgrendeltoets (item 2) [Figuur 300].

Het display van het linkerpaneel toont de melding [CODE].

Voer het vijfcijferige wachtwoord van de eigenaar in met de nummertoeetsen (1 t/m 0). Het groene lampje van de ontgrendeltoets knippert en brandt vervolgens continu.

De lader kan nu worden gestart zonder wachtwoord.

**OPMERKING: Gebruik de volgende procedure om de machinevergrendeling te resetten, zodat een wachtwoord nodig is voor het starten van de lader.**

Zet de contactsleutel in de RUN-stand om het elektrisch systeem van de lader in te schakelen.

Druk op de vergrendeltoets (item 1) [Figuur 300].

Het rode lampje van de vergrendeltoets gaat knipperen en het display van het linkerpaneel toont de melding [CODE].

Voer het vijfcijferige wachtwoord van de eigenaar in met de nummertoeetsen (1 t/m 0). Het groene lampje van de ontgrendeltoets knippert en het rode lampje gaat vervolgens continu branden.

U moet nu steeds het wachtwoord invoeren om de lader te kunnen starten.

## WACHTWOORD INSTELLEN (DELUXE INSTRUMENTENPANEEL)

### Wachtwoordbeschrijving

Alle nieuwe machines met een Deluxe instrumentenpaneel worden bij de Bobcat-dealer geleverd met het toetsenblok in vergrendelde stand. Dit betekent dat de motor alleen kan worden gestart met een wachtwoord.

Om veiligheidsredenen kan uw dealer het wachtwoord wijzigen en het toetsenblok vergrendelen. Uw dealer zal u dit wachtwoord geven.

#### Hoofdwachtwoord:

Een definitief en willekeurig geselecteerd wachtwoord dat in de fabriek is ingesteld en niet kan worden veranderd. Dit wachtwoord wordt voor onderhoud gebruikt door de Bobcat-dealer wanneer het eigenaarswachtwoord niet bekend is of moet worden veranderd.

#### Eigenaarswachtwoord:

Maakt het volledige gebruik van de lader en het instellen van het Deluxe-instrumentenpaneel mogelijk. Er is maar één enkel wachtwoord van de eigenaar. Met het eigenaarswachtwoord kunnen het eigenaarswachtwoord en de wachtwoorden van gebruikers worden veranderd. De eigenaar moet het wachtwoord zo snel mogelijk wijzigen voor de beveiliging van de lader.

#### Gebruikerswachtwoord:

Maakt het mogelijk om de lader te starten en te bedienen; kan geen wachtwoorden of vergrendelingsfuncties wijzigen.

Voor de procedures om wachtwoorden te veranderen: (Zie Het eigenaarswachtwoord veranderen op pagina 209.) en (Zie Veranderen van gebruikerswachtwoorden op pagina 210.)

### Het eigenaarswachtwoord veranderen

	<p>Druk herhaaldelijk op de scroll-knop (Item 1) tot de schermknop Veiligheid (inzet) is gemarkeerd.</p>
	<p>Selecteer <b>[1. WACHTWOORDEN/VERGRENDELINGEN]</b>.</p>
	<p>Voer het eigenaarswachtwoord in en druk op <b>[ENTER]</b>.</p>
	<p>Selecteer <b>[1. GEBRUIKER-INSTELLINGEN]</b>.</p>
	<p>Selecteer <b>[1. EIGENAAR]</b>.</p>
	<p>Selecteer <b>[2. WACHTWOORD WIJZIGEN]</b>.</p>
	<p>Voer het nieuwe eigenaarswachtwoord in en druk op <b>[ENTER]</b>.  U zult worden gevraagd om het eigenaarswachtwoord opnieuw in te voeren.</p>

## WACHTWOORD INSTELLEN (DELUXE INSTRUMENTENPANEEL) (VERVOLG)

### Veranderen van gebruikerswachtwoorden

	<p>Druk herhaaldelijk op de scroll-knop (Item 1) tot de schermknop Veiligheid (inzet) is gemarkeerd.</p>
	<p>Selecteer <b>[1. WACHTWOORDEN/VERGRENDELINGEN]</b>.</p>
	<p>Voer het eigenaarswachtwoord in en druk op <b>[ENTER]</b>.</p>
	<p>Selecteer <b>[1. GEBRUIKER-INSTELLINGEN]</b>.</p>
	<p>Selecteer een gebruiker.</p>
	<p>Selecteer <b>[2. WACHTWOORD WIJZIGEN]</b>.</p>
	<p>Voer het nieuwe wachtwoord in en druk op <b>[ENTER]</b>.</p>

### Functie Wachtwoorduitschakeling

Met deze functie kan de eigenaar de feature wachtwoord blokkeren zodat er geen wachtwoord moet worden ingevoerd telkens wanneer de motor wordt gestart.

	<p>Druk herhaaldelijk op de scroll-knop (Item 1) tot de schermknop Veiligheid (inzet) is gemarkeerd.</p>
	<p>Selecteer <b>[1. WACHTWOORDEN/VERGRENDELINGEN]</b>.</p>
	<p>Voer het eigenaarswachtwoord in en druk op <b>[ENTER]</b>.</p>
	<p>Selecteer <b>[2. MACHINE VERGRENDELEN]</b>.</p>

**OPMERKING:** De bovenstaande procedure om de machinevergrendeling te resetten kan worden gevolgd om de machine zo in te stellen dat een wachtwoord nodig is voor het starten van de motor.



## ONDERHOUDSKLOK

### Beschrijving

De onderhoudsklok waarschuwt de bestuurder wanneer het volgende onderhoud vereist is. **VOORBEELD:** u kunt de onderhoudsklok instellen op een interval van 500 uur om u te herinneren aan het volgende geplande 500-uursonderhoud.

Figuur 301

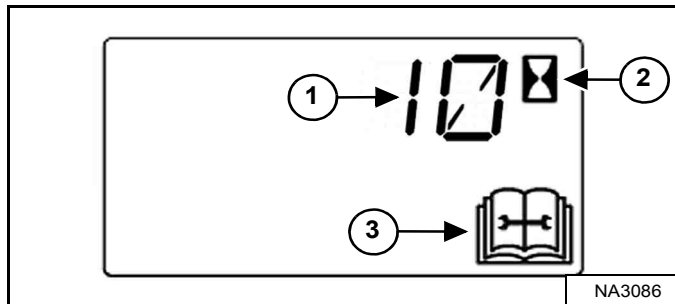

Tijdens de werking van de machine zullen er twee alarmsignalen weerklinken wanneer er minder dan 10 bedrijfsuren resteren tot het volgende geplande onderhoud.

De resterende uren tot de onderhoudsbeurt (Item 1) verschijnen gedurende vijf seconden op het gegevensdisplay terwijl het onderhoudssymbool (Item 3) en het urentellersymbool (Item 2) [Figuur 301] knipperen.

**OPMERKING: Op het display verschijnen negatieve getallen na de aftelling tot nul.**

Het display keert terug naar het vorige display, maar verschijnt gedurende vijf seconden telkens wanneer de machine gestart wordt totdat de onderhoudsklok wordt gereset.

Figuur 302



Indien het Deluxe-instrumentepaneel voorhanden is, verschijnt er een melding (Item 1) [Figuur 302] die de bestuurder wijst op het onderhoud van de machine.

Het bericht verschijnt gedurende tien seconden telkens wanneer de machine gestart wordt totdat de onderhoudsklok wordt gereset.

Figuur 303



Op het Deluxe-instrumentepaneel (indien aanwezig) wordt een balk (Item 1) [Figuur 303] weergegeven die aangeeft hoeveel tijd resteert tot het volgende onderhoud. Deze balk wordt rood wanneer de onderhoudstermijn verstreken is. **[VOLGENDE ONDERHOUD]** verandert dan in **[ONDERHOUDSTERMIJN VERSTREKEN]**, waarbij het aantal uren wordt aangegeven dat deze termijn overschreden is.

De toetsen [4] en [9] kunnen worden gebruikt om de onderhoudstermijn aan te passen indien de eigenaar ingelogd is [Figuur 303].

### Instelling

Neem contact op met uw Bobcat-dealer voor de installatie van deze functie.

### Resetten

Neem contact op met uw Bobcat-dealer om de onderhoudsklok te resetten.





## SPECIFICATIES

LADERSPECIFICATIES .....	213
Machineafmetingen .....	213
Prestaties .....	214
Motor .....	214
Aandrijfsysteem .....	215
Bedieningselementen .....	215
Hydraulisch systeem .....	216
Elektrisch systeem .....	217
Capaciteiten .....	217
Rupsen .....	218
Bodemdruk .....	218
Milieu .....	218
Temperatuurbereik .....	218

Bepaalde specificaties zijn gebaseerd op technische berekeningen en niet op daadwerkelijke metingen. Specificaties worden alleen gegeven voor vergelijkingsdoeleinden en kunnen zonder kennisgeving worden veranderd. Specificaties voor uw afzonderlijk Bobcat uitrusting variëren op basis van normale variaties in ontwerp, productie, bedieningsomstandigheden en andere factoren.

## LADERSPECIFICATIES

### Machineafmetingen

- De afmetingen zijn van toepassing op laders met standaard rupsbanden en 84 in. bouw/industriële laadbak voor zwaar werk en kunnen variëren afhankelijk van het type bak dat gebruikt wordt.
- De conformiteit met SAE of ISO-normen kan zonder waarschuwing vooraf worden gewijzigd.

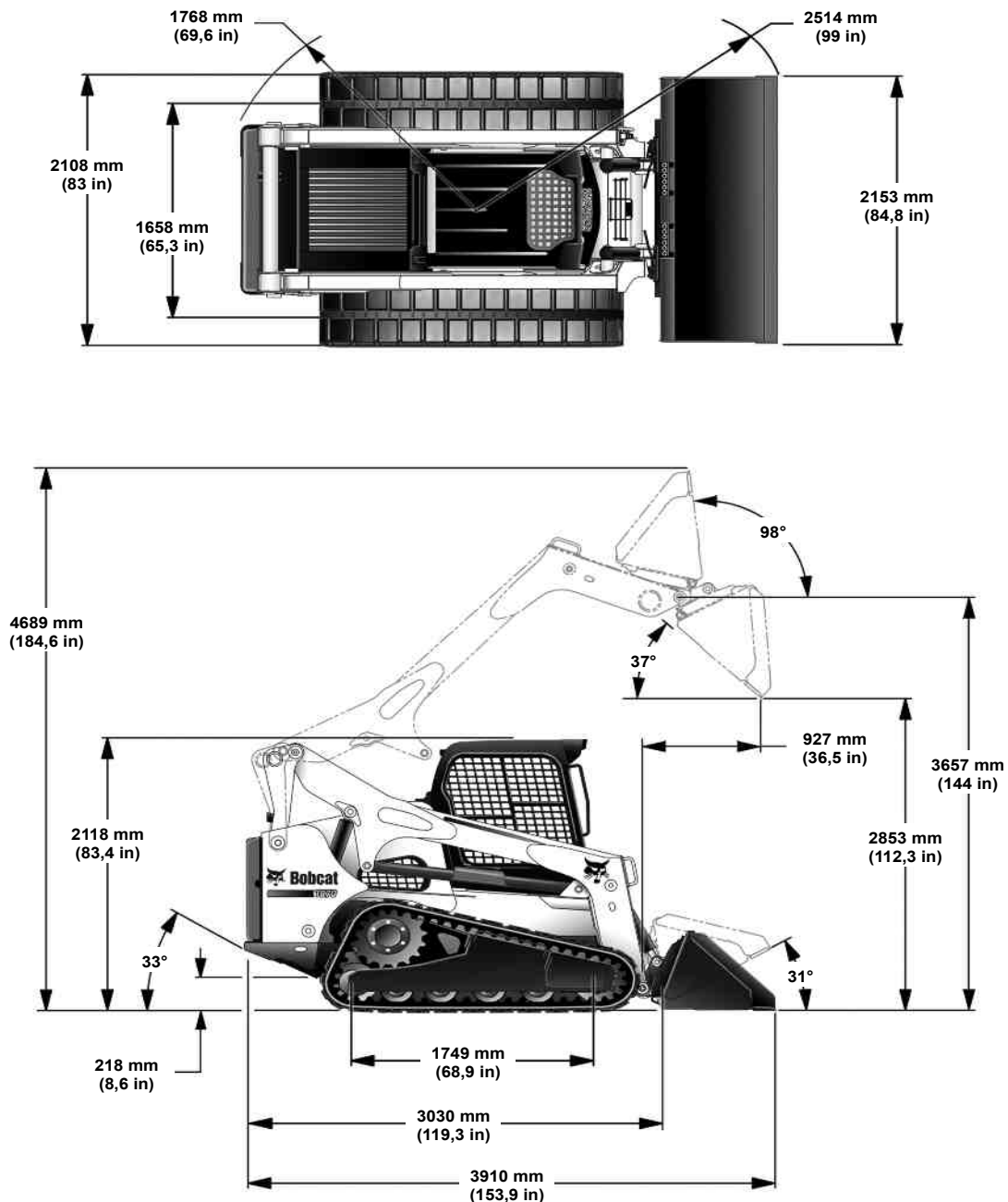

NA9524

Wijzigingen in de constructie of gewichtsverdeling van de lader kunnen de bediening- en stuurreactie beïnvloeden en storingen in de laderonderdelen veroorzaken.



## LADERSPECIFICATIES (VERVOLG)

### Prestaties

Nominale werkcapaciteit (ISO 14397-1)	1650 kg (3638 lb)
met 200 pond op het frame gemonteerde conragewichtset (ISO 14397-1)	1696 kg (3738 lb)
met 300 pond op het frame gemonteerde conragewichtset (ISO 14397-1)	1730 kg (3813 lb)
met 400 pond op het frame gemonteerde conragewichtset (ISO 14397-1)	1764 kg (3888 lb)
Kiplast (ISO 14397-1)	4716 kg (10396 lb)
Bedrijfsgeewicht	5863 kg (12925 lb)
SAE Uitbreekkracht – Heffen	3230 kg (7121 lb)
SAE Uitbreekkracht – Kippen	3692 kg (8139 lb)
Rijsnelheid:	
Laag	0 – 10,5 km/h (0 – 6,5 mph)
Hoog	0 – 18,3 km/h (0 – 11,4 mph)

### Motor

Merk / model	Bobcat-motor/Bobcat-motor Stage IV van 3,4 l
Brandstof / koeling	Diesel / vloeistof
PK:	
– ISO 9249 EEC / SAE J1349 Net	71,5 kW (95,9 pk) bij 2400 tpm
– ISO 14396 Gross	74,6 kW (100,1 pk) bij 2400 tpm
– SAE J1995 Gross	75,6 kW (101,4 pk) bij 2400 tpm
– Nominaal vermogen	74,6 kW (100,0 pk) bij 2400 tpm
Koppel:	
– ISO 9249 EEC / SAE J1349 Net	355,8 N•m (262,4 ft-lb) bij 1600 tpm
– ISO 14396 Gross	375,4 N•m (276,9 ft-lb) bij 1600 tpm
– SAE J1995 Gross	380,3 N•m (280,5 ft-lb) bij 1600 tpm
– Nominaal koppel	375,0 N•m (276,6 ft-lb) bij 1600 tpm
Laag stationair toerental	1050
Hoog stationair toerental	2400
Aantal cilinders	4
Cilinderinhoud	3409 cm <sup>3</sup> (208,0 in <sup>3</sup> )
Boring / Slag	98 mm / 113 mm (3,86 in / 4,45 in)
Smering	Druksysteem met tandwielpompe en filter
Ventilatie krukaskast	Gesloten ventilatie
Luchtreiniging	Droog vervangbare papierpatroon met afzonderlijk veiligheidselement
Ontsteking	Diesel – Compressie
Luchtinlaat	Met turbomotor en luchtkoeling
Motorkoelvloeistof	Propyleenglycol/water-mengsel
Starthulp	Inlaatluchtverwarming wordt indien nodig automatisch geactiveerd in RUN-positie.



## LADERSPECIFICATIES (VERVOLG)

### Aandrijfsysteem

Hoofdaandrijving	Volledig hydrostatisch; aandrijving rubber rupsbanden
Transmissie	Traploze hydrostatische tandemzuigerpompen, die twee volledig omkeerbare hydrostatische motoren aandrijven
Rupsbanden (spanning)	Smeercilinder en veer

### Bedieningselementen

Machinebesturing	Richting en snelheid geregeld door handbediende joysticks.
Hydrauliek lader: <ul style="list-style-type: none"> <li>– Heffen en kantelen</li> <li>– Voorste hulpstukken</li> <li>– Achterste hulpstukken (optie)</li> </ul>	<p>Geregeld door handbediende joystick(s).</p> <p>Met elektrische schakelaar op rechterjoystick</p> <p>Met elektrische schakelaar op linkerjoystick</p>
Aflaten hydraulische druk	Drukafvoer via snelkoppelingen; Koppelingen indrukken en 5 seconden ingedrukt houden
Motor	Gashendel, extra handbediende gashendel; sleutelstartschakelaar of optionele Sleutelvrij Startpaneel of optionele Deluxe-instrumentenpaneel en uitschakelfunctie door fout.
Bedrijfsrem	Twee onafhankelijke hydrostatische systemen bediend door twee stuurhendels of optionele joystick(s)
Secundaire rem	Een van de hydrostatische transmissies
Parkeerrem (standaard)	Veerbelaste meerschijvenrem die uitzet onder hydraulische druk, geactiveerd door handbediende schakelaar op het linker instrumentenpaneel



**LADERSPECIFICATIES (VERVOLG)**

**Hydraulisch systeem**

Type pomp	Door motor aangedreven, tandwielpomp
Pompcapaciteit - Standaarddebiet	87,1 l/min. (23,0 Am. gal./min.)
Pompcapaciteit - High-flow (optie)	138,2 liter/min (36,6 U.S. gpm)
Systeemontlasting bij snelkoppelingen	27,2 – 27,9 MPa (272 – 279 bar) (3950 – 4050 psi)
Filter (Hydraulische / hydrostatische)	Vervangbaar beta 10 micron = 200, drop-in-element
Filter (belasting)	Vervangbaar beta 10 micron = 200, spin-on-element
Hydraulische cilinders:	Dubbelwerkend; kipcilinders met schokdemper tijdens neerlaten, kipcilinders met schokdemper tijdens lossen en terugdraaien
Hefcilinder (2):	
Boringdiameter	88,9 mm (3,50 in)
Stangdiameter	50,8 mm (2,00 in)
Slag	698,75 mm (27,51 in)
Kipcilinder (2):	
Boringdiameter	82,6 mm (3,25 in)
Stangdiameter	38,1 mm (1,50 in)
Slag	388,36 mm (15,29 in)
Regelklep	3-Spoelen, open midden elektrisch bediend heffen met zweven en kippen; elektrisch bediende hulpspoel
Vloeistofleidingen	SAE Standaard buisleidingen, slangen en koppelstukken
Hydraulische functietijden:	
Optiltijd hefarmen	5,9 seconden
Zaktijd hefarmen	4,0 seconden
Lossen bak	2,9 seconden
Terugdraaitijd bak	2,3 seconden





## LADERSPECIFICATIES (VERVOLG)

### Elektrisch systeem

Ompoler	Riemaandrijving, 120 A, open frame
Accu	12 volt, 1000 ampère koude start bij -18°C (0°F) 186 minuten reservecapaciteit bij 25 ampère
Startmotor	12 V, tandwielreductietype, 2,7 kW (3,62 PK)
Instrumenten	<p style="text-align: center;"><b>Meters:</b></p> <p style="text-align: center;">Temperatuur motorkoelvloeistof en brandstofniveau.</p> <p style="text-align: center;"><b>Waarschuwinglampjes:</b></p> <p>Brandstofpeil, veiligheidsgordel, motorkoelvloeistoftemperatuur, motorstoring, storing in het hydraulische systeem, dieseluitleatvloeistof (DEF)/AdBlue® en algemene waarschuwing</p> <p style="text-align: center;"><b>Verklipperlampen:</b></p> <p>Dieseluitleatfilter (DEF) / AdBlue® niveau, BICS™ functies, twee snelheden, driepuntsbevestiging en richtingaanwijzers</p> <p style="text-align: center;"><b>Gegevensdisplay:</b></p> <p>Bedrijfsuren, motortoerental, instelling snelheidsbeheer, afteller onderhoudsklok, accuspanning, servicecodes, afteller voorgloeien motor, hef- en kipcompensatie, instelling compensatie stuurafwijking en instelling stuurgevoeligheid.</p> <p style="text-align: center;"><b>Andere:</b></p> <p style="text-align: center;">Geluidsalarm, lichten en optie/accessoire-schakelaars</p> <p style="text-align: center;"><b>Optioneel Deluxe instrumentenpaneel:</b></p> <p>* Extra displays voor: Motortoerental, motorkoelvloeistoftemperatuur, motoroliedruk, systeemspanning, temperatuur hydraulische vloeistof en hydrostatische vuldruk</p> <p>* Extra functies inbegrepen: Sleutelvrije start, digitale klok, werkklok, wachtwoorduitschakeling, meertalig display, helpschermen, diagnosemogelijkheden en uitschakelfunctie motor/hydraulisch systeem.</p>

### Capaciteiten

Brandstof	122,3 L (32,3 Am. Gal.)
Motorolie met filtervervanging	(12,6 L) 13.3 qt.
Motorkoelsysteem met verwarming	14,4 L (3,8 Am. Gal.)
Motorkoelsysteem zonder verwarming	13,6 L (3,6 Am. Gal.)
Hydraulisch / hydrostatisch reservoir	9,5 L (2,5 Am. Gal.)
Hydraulisch / hydrostatisch systeem	45,4 L (12,0 Am. Gal.)
Dieseluitleatvloeistof (DEF)/AdBlue®	25,7 L (6,8 Am. Gal.)
Hydrostatische aandrijfmotor (elk)	180,0 mL (6,1 Am. fl oz)
Koelmiddel airconditioning (R-134a)	0,68 kg (1,5 lb)



## LADERSPECIFICATIES (VERVOLG)

### Rupsen

Standaard	450 mm (17,7 inch) Rubber
-----------	---------------------------

### Bodemdruk

Rubberen rupsbanden - 450 mm (17,7 in)	0.033 MPa (0,33 bar) (4,9 psi)
--	--------------------------------

### Milieu

VERKLAARDE ENKELCIJFERIGE GELUIDSEMISSIEWAARDEN In overeenstemming met ISO 4871	
Geluidsniveau volgens richtlijn 2000/14/EC — $L_{WA}$	104 dB(A)
Geluidsniveau voor bestuurders volgens richtlijn 2006/42/EC — $L_{pA}$	83 dB(A)

VERKLAARDE TRILLINGSEMISSIEWAARDEN In overeenstemming met EN 12096		
	Waarde	Onduidelijk
Lichaamsvibratie volgens ISO 2631-1	1,11 $m/s^2$	0,44 $m/s^2$
Hand/arm vibratie per ISO 5349-1	2,65 $m/s^2$	1,33 $m/s^2$

De machine die is uitgerust met optionele HVAC (airconditioning) bevat gefluoreerde uitlaatgassen (F-gas)	
Type F-gas	HFC-134a
Massa F-gas (kg)	0.68
CO <sub>2</sub> -equivalent (t)	0.97
GWP	1430

### Temperatuurbereik

Bediening en opslag	-26° – +43°C (-15° – +110°F)
---------------------	------------------------------



## GARANTIE

GARANTIE ..... 220

GARANTIE

# GARANTIE

## BOBCAT LADERS

Doosan Bobcat EMEA s.r.o. ("Doosan") geeft aan zijn erkende dealers, en zij op hun beurt aan de klant, de garantie dat elke nieuwe Bobcat lader vrij is van materiaal- en fabricagefouten gedurende twaalf (12) maanden na levering aan de klant of gedurende de eerste 2000 bedrijfsuren van de machine, afhankelijk van wat zich eerder voordoet. Gedurende deze garantieperiode zal de erkende Doosan dealer, naar eigen inzicht van Doosan, elk onderdeel van het Bobcat product repareren of vervangen indien het defecten vertoont als gevolg van materiaal- of fabricagefouten, zonder dat de kosten voor onderdelen, arbeidsuren of de reis van de technicus in rekening worden gebracht. De klant zal de erkende Doosan dealer onmiddellijk schriftelijk in kennis stellen van het defect en hem een redelijke termijn geven om de vervanging of reparatie uit te voeren. Het staat Doosan vrij om te eisen dat de defecte onderdelen naar de fabriek of een andere aangewezen locatie worden teruggestuurd. Doosan is niet verantwoordelijk voor het transport van het Doosan product naar de erkende Doosan dealer voor prestaties onder garantie. Onderhoudsschema's moeten worden gerespecteerd en gedocumenteerd en er mogen uitsluitend originele onderdelen en smeermiddelen van Bobcat worden gebruikt. De garantie is niet van toepassing op (rups)banden of andere accessoires die niet door Doosan zijn vervaardigd. Raadpleeg uw Bobcat dealer voor dekking voor motoren. Voor deze items die niet onder de garantie vallen, zal de klant uitsluitend de garantie, indien van toepassing, van de respectievelijke fabrikanten raadplegen, in overeenstemming met de respectievelijke garantieverklaring van deze fabrikanten. Voor bepaalde Doosan onderdelen geldt een pro rata-garantie, afhankelijk van de verwachte levensduur van het onderdeel. De garantie op accu's, navullingen van airconditioning, aansluitingen en onderdelen van ontstekingsystemen (gloeibougies, brandstofinspuitpompen, injectors) is beperkt, aangezien gebreken over het algemeen ontstaan door factoren waarover Doosan geen controle heeft, zoals, maar niet beperkt tot, een verlengde opslag, misbruik of brandstofkwaliteit. Afhankelijk van het onderdeel is de verlengde garantie beperkt tot 50 tot 500 bedrijfsuren. Het volgende valt niet onder de garantie: (i) Olie en smeermiddelen, koelvloeistoffen, filterelementen, remvoeringen, onderhoudsonderdelen, lampen, zekeringen, v-snaren, aandrijfriemen, pennen, bussen en andere slijtagegevoelige items. (ii) Beschadigingen die het gevolg zijn van misbruik, ongelukken, wijzigingen, het gebruik van het product met bakken of aanbouwdelen die niet door Doosan zijn goedgekeurd, verstoppingen van de luchtdoorstroming of het niet gebruiken of onderhouden van het Doosan product volgens de betreffende instructies. (iii) Graafonderdelen, zoals baktanden en maairanden. (iv) Reiniging van brandstof- of hydraulisch systeem, onderhoud van motor en controle of afstelling van remmen. (v) Afstellingen of geringe afwijkingen die over het algemeen geen invloed hebben op de stabiliteit of betrouwbaarheid van de machine.

DOOSAN SLUIT ALLE ANDERE VORMEN VAN EXPLICIETE OF IMPLICIETE, WETTELIJKE OF ANDERSZINS VEREISTE VOORWAARDEN, GARANTIES OF VERKLARINGEN UIT (BEHALVE DIE WAAROP MEN RECHT HEEFT), WAARONDER ALLE IMPLICIETE GARANTIES EN VOORWAARDEN MET BETREKKING TOT VERKOOPBAARHEID, VOLDOENDE KWALITEIT EN GESCHIKTHEID VOOR EEN BEPAALD DOEL. DOOR HET VERHELPEN VAN TEKORTKOMINGEN, ZOWEL ZICHTBARE ALS VERBORGEN, OP DE MANIER EN GEDURENDE DE TIJDSDUUR WAARVAN SPRAKE HIERBOVEN, ZAL DOOSAN VOLDOEN AAN AL ZIJN AANSPRAKELIJKHEIDSVERP LICHTINGEN VOOR DERGELIJKE TEKORTKOMINGEN, ZOWEL OP BASIS VAN CONTRACT, GARANTIE, ONRECHTMATIGE DAAD, NALATIGHEID, SCHADELOOSSTELLING, STRIKTE AANSPRAKELIJKHEID OF ANDERSZINS MET BETREKKING TOT OF VOORTVLOEIEND UIT EEN DERGELIJK PRODUCT. DE RECHTSMIDDELEN VOOR DE EINDGEBRUIKER/EIGENAAR DIE IN DE BOVENSTAANDE GARANTIEVOORWAARDEN WORDEN BESCHREVEN, ZIJN EXCLUSIEF EN DE VOLLEDIGE AANSPRAKELIJKHEID VAN DOOSAN, INCLUSIEF ELKE HOLDING, DOCHTER-, GELIEERDE OF VERBONDEN ONDERNEMING OF DISTRIBUTEUR, MET BETREKKING TOT DE VERKOOP VAN HET PRODUCT OF DE SERVICE DIE IN HET KADER VAN DE PRESTATIES OF GEBREK HIERAAN WORDT GELEVERD, OF OP GROND VAN LEVERING, INSTALLATIE, REPARATIE OF TECHNISCHE BEGELEIDING DIE ONDER DEZE AANKOOP VALT OF WORDT UITGEVOERD, ONGEACHT HET FEIT OF DIT OP GROND IS VAN CONTRACT, GARANTIE, ONRECHTMATIGE DAAD, NALATIGHEID, SCHADELOOSSTELLING, AANSPRAKELIJKHEID OF ANDERSZINS, ZAL NOOIT DE AANKOOPPRIJS VAN HET PRODUCT OVERSCHRIJDEN WAAROP EEN DERGELIJKE AANSPRAKELIJKHEID IS GEBASEERD. DOOSAN, INCLUSIEF ELKE HOLDING, DOCHTER-, GELIEERDE OF VERBONDEN ONDERNEMING OF DISTRIBUTEUR, DRAAGT IN GEEN GEVAL AANSPRAKELIJKHEID TEN OPZICHTE VAN DE EINDGEBRUIKER/EIGENAAR, EEN OPVOLGER OF RECHTSOPVOLGER OF EEN BEGUNSTIGDE OF GEVOLMAGTIGDE MET BETREKKING TOT DEZE VERKOOPTRANSACTIE VOOR ALLE GEVOLGSCHADE, INCIDENTELE, INDIRECTE EN BIJZONDERE SCHADE OF SCHADEVERGOEDING DIE HET GEVOLG IS VAN DEZE VERKOOPTRANSACTIE OF DOOR DE SCHENDING ERVAN, OF VOOR ENIG DEFECT IN, GEBREK OF STORING VAN HET PRODUCT DAT ONDER DEZE VERKOOPTRANSACTIE VALT, ONGEACHT OF DIT OP GROND IS VAN GEBRUIKSVERLIES, WINSTVERLIES OF INKOMENSVERLIES, VERLOREN RENTE, VERLOREN GOODWILL, WERKONDERBREKING, BESCHADIGING VAN ANDERE GOEDEREN, VERLIES VANWEGE STOPZETTING OF STILSTAND, HOGERE BEDRIJFSKOSTEN OF CLAIMS VAN DE GEBRUIKER OF VAN KLANTEN VAN DE GEBRUIKER WEGENS BEDRIJFSONDERBREKING, ONGEACHT OF DIT VERLIES OF DEZE SCHADE OP GROND IS VAN CONTRACT, GARANTIE, ONRECHTMATIGE DAAD, NALATIGHEID, SCHADELOOSSTELLING, AANSPRAKELIJKHEID OF ANDERSZINS.



**Bobcat**®

# GARANTIE

## GARANTIE BOBCAT-RUPS BANDEN

Elke nieuwe rupsband is gegarandeerd vrij van materiaal- en fabricagefouten gedurende de levensduur van het profielontwerp binnen de limieten van de normale garantievoorwaarden.

De levensduur van het originele profiel wordt als beëindigd beschouwd wanneer er op de rupsband 10 procent of minder van de originele profieldiepte overblijft, en dat voor alle posities en alle onderdelen van het originele profielontwerp.

Wanneer de rupsband aan een erkende Bobcat-vertegenwoordiger wordt voorgelegd en deze bepaalt dat de garantieclaim geldig is, en dat tijdens de eerste 10 procent van de profiellevensduur, dan zullen DOOSAN BENELUX S.A. en de erkende dealer u een nieuwe vergelijkbare rupsband leveren zonder bijkomende kosten. Als de garantie-claim wordt goedgekeurd nadat de eerste 10 procent van de profiellevensduur zijn afgesloten, maar voordat de originele levensduur beëindigd is, dan krijgt de originele koper een pro-rata-vervangingskrediet voor de aankoop van een gelijkaardige, nieuwe rupsband dat evenredig is met de ongebruikte profielhoogte op de originele rupsband, gebaseerd op een vooraf bepaald schema dat geldig is op het moment van de vervanging. De eindgebruiker/eigenaar moet alle toepasbare belastingen en afvalverwerkingskosten betalen die in verband staan met de vervanging.

Deze garantie is enkel geldig indien de rupsband is geïnstalleerd op een goedgekeurd en aanbevolen Bobcat product. Deze garantie dekt geen breuk van de rupsband vanwege scheuren, inkervingen, vandalisme, beschadigde of gebroken koorden vanwege niet correct aanpassing, verouderingsprocessen zoals barsten en blootstelling aan extreme temperaturen.

Deze garantie geldt enkel voor de eindgebruiker en is niet toewijsbaar.

DOOSAN BENELUX S.A. SLUIT ALLE ANDERE VORMEN VAN EXPLICIETE OF IMPLICIETE, WETTELIJKE OF ANDERSZINS VEREISTE VOORWAARDEN, GARANTIES OF VERKLARINGEN UIT (BEHALVE DIE WAAROP MEN RECHT HEEFT), WAARONDER ALLE IMPLICIETE GARANTIES EN VOORWAARDEN MET BETREKKING TOT VERKOOPBAARHEID, VOLDOENDE KWALITEIT EN GESCHIKTHEID VOOR EEN BEPAALD DOEL.

CORRECTIES VAN DOOSAN BENELUX S.A. OP NON-CONFORMITEITEN, ZOWEL PATENT ALS LATENT, DIE WORDEN UITGEVOERD OP DE WIJZE EN GEDURENDE DE TIJDSPERIODE DIE HIERBOVEN IS GENOEMD, BESTAAN UIT HET VOLDOEN AAN ALLE VERPLICHTINGEN VAN DOOSAN BENELUX S.A. MET BETREKKING TOT DERGELIJKE NON-CONFORMITEITEN, ONGEACHT HET FEIT OF DIT OP GROND VAN CONTRACT, GARANTIE, ONRECHTMATIGE DAAD, NALATIGHEID, SCHADELOOSSTELLING OF AANSPRAKELIJKHEID IS OF ANDERSZINS MET BETREKKING TOT OF ALS GEVOLG VAN EEN DERGELIJK PRODUCT.

DE MIDDELEN VOOR DE EINDGEBRUIKER/EIGENAAR DIE IN DE BOVENSTAANDE GARANTIEVOORWAARDEN WORDEN BESCHREVEN, VALLEN VOLLEDIG EN UITSLUITEND ONDER DE VERANTWOORDELIJKHEID VAN DOOSAN BENELUX S.A., INCLUSIEF ELKE HOLDING, DOCHTERMAATSCHAPPIJ, AFFILIATIE, FILIAAL OF DISTRIBUTEUR, MET BETREKKING TOT DE VERKOOP VAN HET PRODUCT OF DE SERVICE DIE IN HET KADER VAN DE PRESTATIES OF GEBREK HIERAAN WORDT GELEVERD, OF DE LEVERING, INSTALLATIE, REPARATIE OF TECHNISCHE BEGELEIDING DIE ONDER DEZE AANKOOP VALT OF WORDT UITGEVOERD, ONGEACHT HET FEIT OF DIT OP GROND IS VAN CONTRACT, GARANTIE, ONRECHTMATIGE DAAD, NALATIGHEID, SCHADELOOSSTELLING, AANSPRAKELIJKHEID OF ANDERSZINS, EN MOGEN NOOIT DE AANKOOPPRIJS VAN HET PRODUCT Overschrijden WAAROP EEN DERGELIJKE VERPLICHTING IS GEBASEERD.

DOOSAN BENELUX S.A., INCLUSIEF ELKE HOLDING, DOCHTERMAATSCHAPPIJ, AFFILIATIE, FILIAAL OF DISTRIBUTEUR DRAAGT IN GEEN GEVAL AANSPRAKELIJKHEID TEN OPZICHTE VAN DE EINDGEBRUIKER/EIGENAAR, EEN OPVOLGER OF RECHTSOPVOLGER OF EEN BEGUNSTIGDE OF GEVOLMAGTIGDE MET BETREKKING TOT DEZE VERKOOPTRANSACTIE VOOR ALLE GEVOLGSCHADE, INCIDENTELE, INDIRECTE EN BIJZONDERE SCHADE OF SCHADEVERGOEDING DIE HET GEVOLG IS VAN DEZE VERKOOPTRANSACTIE OF DOOR DE SCHENDING ERVAN, OF VOOR ENIG DEFECT IN, GEBREK OF STORING VAN HET PRODUCT DAT ONDER DEZE VERKOOPTRANSACTIE VALT, ONGEACHT OF DIT OP GROND IS VAN GEBRUIKSVERLIES, WINSTVERLIES OF INKOMENSVERLIES, VERLOREN RENTE, VERLOREN GOODWILL, WERKONDERBREKING, BESCHADIGING VAN ANDERE GOEDEREN, VERLIES VANWEGE STOPZETTING OF STILSTAND, HOGERE BEDRIJFSKOSTEN OF CLAIMS VAN DE GEBRUIKER OF VAN KLANTEN VAN DE GEBRUIKER WEGENS BEDRIJFSONDERBREKING, ONGEACHT OF DIT VERLIES OF DEZE SCHADE OP GROND IS VAN CONTRACT, GARANTIE, ONRECHTMATIGE DAAD, NALATIGHEID, SCHADELOOSSTELLING, AANSPRAKELIJKHEID OF ANDERSZINS.

DEZE GARANTIE VERVANGT ALLE ANDERE GARANTIES (BEHALVE DIE WAAROP MEN RECHT HEEFT), WAARONDER ALLE IMPLICIETE EN EXPLICIETE, EN ER ZIJN GEEN GARANTIES MET BETREKKING TOT VERKOOPBAARHEID OF GESCHIKTHEID VOOR EEN BEPAALD DOEL. IN GEEN GEVAL DRAAGT DE ERKENDE VERKOPENDE DEALER OF BOBCAT COMPANY AANSPRAKELIJKHEID VOOR KOSTEN I.V.M. STILSTANDTIJD, NIET-BESCHIKBAARHEID VAN DE MACHINE OF ANDERE INCIDENTELE OF SPECIALE SCHADE, OF GEVOLGEN. DEZE GARANTIE IS EXCLUSIEF EN VERVANGT ALLE ANDERE GARANTIES BEHALVE DE GARANTIE WAAROP MEN RECHT HEEFT. BOBCAT COMPANY SLUIT ALLE ANDERE VORMEN VAN EXPLICIETE OF IMPLICIETE, WETTELIJKE OF ANDERSZINS VEREISTE VOORWAARDEN OF GARANTIES UIT MET BETREKKING TOT VERKOOPBAARHEID, OF GESCHIKTHEID VOOR EEN BEPAALD DOEL. IN GEEN GEVAL DRAAGT BOBCAT COMPANY OF DE ERKENDE VERKOPENDE DEALER AANSPRAKELIJKHEID VOOR ALLE SPECIALE, INCIDENTELE, INDIRECTE EN BIJZONDERE GEVOLGSCHADE WAARONDER ONDER ANDERE WERKONDERBREKING, WINSTVERLIES, VERLIES VANWEGE STILSTAND, ONGEACHT OF DIT VERLIES OF DEZE SCHADE OP GROND IS VAN CONTRACT, STRIKTE GARANTIE, ONRECHTMATIGE DAAD, NALATIGHEID, STRIKTE AANSPRAKELIJKHEID, REGLEMENT OF ANDERSZINS, ZELFS ALS BOBCAT COMPANY OF DE ERKENDE VERKOPENDE DEALER OP DE HOOGTE ZIJN GESTELD VAN DE MOGELIJKHEID VAN DERGELIJKE SCHADE. DE TOTALE AANSPRAKELIJKHEID VAN BOBCAT EUROPE EN DE ERKENDE BOBCAT-DEALER MET BETREKKING TOT HET PRODUCT EN DE DIENSTEN DIE HIERONDER WORDEN GELEVERD, ZULLEN DE AANKOOPPRIJS VAN HET PRODUCT WAAROP DE AANSPRAKELIJKHEID SLAAT NIET Overschrijden.



**Bobcat** ®

4700008nINL (1-10)

Gedrukt in België





## ALFABETISCHE INDEX

AANBOUWDELEN . . . . .	105	MOTOR STARTEN . . . . .	95
AANDRIJFRIEM . . . . .	178	MOTORKOELSYSTEEM . . . . .	151
ACCUMULATOR AUTOMATISCHE RIJREGELING . . . . .	181	MOTORLUCHTREINIGER . . . . .	141
ACHTERDEUR (ACHTERKLEP) . . . . .	136	NOODUITGANG . . . . .	62
ACHTERROOSTER . . . . .	137	ONDERDELEN STANDAARD ONDERHOUD . . . . .	5
ACHTERUITRIJALARMSYSTEEM . . . . .	65, 132	ONDERHOUD VAN RUPS BANDTANDWIELEN . . . . .	174
AFLEVERINGSRAPPORT . . . . .	7	ONDERHOUDSKLOK . . . . .	211
AIRCONDITIONINGRIEM . . . . .	176	ONDERHOUDSSCHEMA . . . . .	123
AUTOMATISCH STATIONAIR . . . . .	60	ONDERSTELSYSTEEM RUPS BAND . . . . .	112
BEDIENINGSPROCEDURE . . . . .	114	OPSLAAN EN WEER IN GEBRUIK NEMEN VAN DE LADER . . . . .	188
BEOOGD GEBRUIK . . . . .	36	OVERZICHT VAN BEDIENINGSINSTRUMENTEN . . . . .	48
BESTUURDERS CABINE . . . . .	49, 133	PARKEERREM . . . . .	59
BOBCAT-VERGRENDELINGS- SYSTEEM (BICS™) . . . . .	51, 126	PLAATS VAN DE SERIENUMMERS . . . . .	7
BOB-TACH (HENDEL) . . . . .	186	PUBLICATIES EN HULPMIDDELEN TRAINING . . . . .	18
BOB-TACH (POWER) . . . . .	187	RIJDEN EN BESTUREN VAN DE LADER . . . . .	66
BRANDPREVENTIE . . . . .	16	RUPSSPANNING . . . . .	171
BRANDSTOFSYSTEEM . . . . .	143	SCHARNIERPENNEN . . . . .	185
COMPENSATIE STUURAFWIJKING . . . . .	74	SELECTIEF KATALYSEREN (SCR) . . . . .	53
CONFORMITEITSVERKLARING . . . . .	3	SMEERCIRCUIT VAN DE MOTOR . . . . .	148
CONTROLE VAN DE DISPLAYPANELEN . . . . .	102	SMERING STEUNROL EN TUSSENWIEL RUPS BAND . . . . .	185
DAGELIJKSE INSPECTIE . . . . .	89	SNELHEIDSBEHEER . . . . .	70
DE LADER OPHEFFEN . . . . .	116	STOELBEUGELSYSTEEM . . . . .	52, 127
DE LADER SLEPEN . . . . .	116	STUURGEVOELIGHEID . . . . .	72
DE LADER SMEREN . . . . .	182	STUURTOESTEL VOOR AANBOUWDELEN (ACD) . . . . .	88
DE LADER TOT STILSTAND BRENGEN . . . . .	68	TEGENGEWICHTEN . . . . .	104
DE LADER TRANSPORTEREN OP EEN AANHANGWAGEN . . . . .	118	TOERENTALREGELING . . . . .	60
DE MOTOR STILLEGGEN EN DE LADER VERLATEN . . . . .	103	TRACTION-LOCK TIJDELIJK OPHEFFEN . . . . .	59
DIAGNOSTISCHE SERVICECODES . . . . .	190	TWEETRAPSVERSNELLINGSBEDIENING . . . . .	69
DIESELUITLAATVLOEISTOF (DEF) / ADBLUE® SYSTEEM . . . . .	147	VEILIGHEID TIJDENS HET ONDERHOUD . . . . .	122
DYNAMORIEM . . . . .	175	VEILIGHEIDSGORDEL . . . . .	128
ELEKTRISCH SYSTEEM . . . . .	157	VEILIGHEIDSVORSCHRIFTEN . . . . .	14
GARANTIE . . . . .	220	VEILIGHEIDSWAARSCHUWINGEN VOOR DE BESTUURDER . . . . .	1
HEF- EN KIPCOMPENSATIE . . . . .	76	VERWARMINGS-, VENTILATIE- EN AIRCONDITIONINGSYSTEEM (HVAC) . . . . .	138
HEFARM BYPASS-BEDIENING . . . . .	61	VOORBEREIDINGSPROCEDURE VOOR HET STARTEN . . . . .	91
HEFARMSTEUN . . . . .	129	WAARSCHUWINGSTEKENS (STICKERS) . . . . .	19
HYDRAULISCH / HYDROSTATISCH SYSTEEM . . . . .	165	WACHTWOORD INSTELLEN (DELUXE INSTRUMENTENPANEEL) . . . . .	209
HYDRAULISCHE BEDIENINGS- ELEMENTEN . . . . .	78	WACHTWOORD INSTELLEN (SLEUTELVRIJ STARTPANEEL) . . . . .	208
HYDROSTATISCHE AANDRIJFMOTOR . . . . .	174		
IDENTIFICATIE INSTRUMENTENPANEEL . . . . .	37		
INSTELLING BEDIENINGSPANEEL . . . . .	205		
KENMERKEN, TOEBEHOREN EN AANBOUWDELEN . . . . .	9		
LADERIDENTIFICATIE . . . . .	8		
LADERSPECIFICATIES . . . . .	213		







